

Dernières modifications: 09.05.2022 - Ajout du PPTS086306
 11.02.2021 - Prix de vente CLPEDRV09210
 26.01.2021 - Straub et quelques pièces PE-Câbles
 02.12.2020 - Ajout CLPEDRV
 09.04.2020 - Prix TCPVCF
 07.03.2019 - Ajout des raccords VPC®
 01.03.2019 - Ajout des raccords Straub®
 07.02.2019 - Prix CLPEC21445 et CLPEC21490

**LISTE DE PRIX
 PREISLISTE
 LISTINO PREZZI**

Prix départ usine - Preise ab Werk - Prezzo franco partenza nostro deposito

Chapitre	Pages	Date de modification
Tuyaux et pièces de canalisation en PVC Kanalisationsrohre und Formstücke aus PVC Tubi e pezzi in PVC per canalizzazioni	1.1 1 - 1.1 41	18.10.2021
Tuyaux et pièces de canalisation en PE-dur Kanalisationsrohre und Formstücke aus Hart-PE Tubi e pezzi per canalizzazioni in PE duro	2.1 1 - 2.1 27	09.04.2020
Tuyaux et pièces de canalisation en PP Kanalrohre und Formstücke aus PP Tubi e pezzi in PP per canalizzazioni	3.1 1 - 3.2 2	09.04.2020
Tuyaux de drainage Sickerrohre Tubi di drenaggio	4.1 1 - 4.3 4	01.01.2019
Tubes et pièces de protection de câbles Kabelschutzrohre und Formstücke Tubi e pezzi protezione cavi	5.1.1 - 5.1.25	25.03.2021
Fonds de chambre en matière plastique Kunststoff-Schachtböden Fondi di camera in materiale plastico	6.1.1 - 6.1.3	06.03.2018
Bouchons d'essai et machines à souder Abpress-Garnituren und Schweißmaschinen Tappi di prova e apparecchi da saldare	7.1 1 - 7.1 4	01.01.2017
Conditions générales de livraison Allgemeine Lieferbedingungen Condizioni generali di consegna	8.1.1 - 8.1.3	01.10.2022



Canplast SA
CH-1029 Villars-Ste-Croix / VD

CH - 8802 Kilchberg / ZH
 Tel. 044 / 715 60 50
 Fax 044 / 715 60 51
 E-mail :deutscheschweiz@canplast.ch

Tél. 021 / 637 37 77
 Fax. 021 / 637 37 78
 E-mail : suisse romande@canplast.ch
www.canplast.ch

CH - 6805 Mezzovico / TI
 Tel. 091 / 945 33 43
 Fax 091 / 945 37 72
 E-mail : svizzeraitaliana@canplast.ch

Tuyaux et pièces de canalisation en PVC
Kanalisationsrohre und Formstücke aus PVC
Tubi e pezzi in PVC per canalizzazioni

Les prix des matières premières étant soumis à de fortes fluctuations, nos prix de vente peuvent varier dans des délais très courts. De ce fait, seules les listes présentes sur notre site internet, constamment mises à jours, font foi.

Die gültigen Preise finden Sie immer auf unserer Internetseite.

Il prezzo di tutte le materie plastiche é altalenante e fortemente cambiamento del mercato geopolitico. I prezzi sul nostro sito internet vengono costantemente aggiornati e sono da considerarsi gli unici validi e affidabili.

Prix départ usine - Preise ab Werk - Prezzo franco partenza nostro deposito

Canplast SA
CH-1029 Villars-Ste-Croix
Tél. 021 / 637 37 77
Fax. 021 / 637 37 78

E-mail : suisseromande@canplast.ch
www.canplast.ch

Canplast SA
CH - 8802 Kilchberg / ZH
Tel. 044 / 715 60 50
Fax 044 / 715 60 51
E-mail : deutscheschweiz@canplast.ch

Canplast SA
CH - 6805 Mezzovico / TI
Tel. 091 / 945 33 43
Fax 091 / 945 37 72
E-mail : svizzeraitaliana@canplast.ch

Tables des matières

	art. CAN	Page
	237 F/12	
Tuyaux PVC compacts ou structurés ? Normalisation	-	1.1. b)
Tuyaux PVC compacts SN 2 SDR 51 (S.25) L= 5'000 ou 6'000 mm	461.210	1.1. 1
Tuyaux PVC compacts SN 2 SDR 51 (S.25) L= 500, 1'000 et 2'000 mm	461.210	1.1. 2
Tuyaux PVC compacts SN 4 SDR 41 (S.20) L= 5'000 ou 6'000 mm	461.220	1.1. 3
Tuyaux PVC compacts SN 8 SDR 34 (S.16,5) L= 5'000 ou 6'000 mm	461.230	1.1. 4
Tuyaux PVC compacts SN 0,5 (S.40) à bétonner L= 6'000 mm	461.230	1.1. 5
Tuyaux PVC structurés SN 2 L=5'000 mm	461.100	1.1. 6
Tuyaux PVC structurés SN 4 L=5'000 mm	461.100	1.1. 7
Tuyaux PVC structurés SN 8 L=5'000 ou 6'000 mm	461.100	1.1. 8
Coudes PVC (S.20 / S.25) 15° à 90° Ø 110 à 355 mm	464.100	1.1. 9
Coudes PVC (S.20 / S.25) 15° à 90° Ø 400 à 1'000 mm	464.100	1.1. 10
Coudes PVC (S.40) 15° à 90° Ø 630 à 1'200 mm	464.100	1.1. 11
Embranchements 45° Ø 110 à 355 mm	464.220	1.1. 12
Embranchements 45° Ø 400 à 630 mm	464.210	1.1. 13
Embranchements 90° Ø 110 à 355 mm	464.230	1.1. 14
Embranchements 90° Ø 400 à 630 mm	464.230	1.1. 15
Embranchements à coller Ø 110 à 400 mm	464.310	1.1. 16
Embranchements à coller Ø 450 à 710 mm	464.310	1.1. 17
Embranchements à coller Ø 800 à 1'000 mm	464.310	1.1. 18
Embranchements latéraux PVC-Ciment 45 et 90° Ø 15 à 60 cm	464.320	1.1. 19
Embranchements latéraux PVC-Ciment 45 et 90° Ø 70 à 120 cm	464.320	1.1. 20
Manchettes de raccordement latéral PVC-Ciment 60°	464.330	1.1. 21
Raccords longitudinaux PVC (amont) - Ciment (aval)	464.530	1.1. 21
Raccords longitudinaux Ciment (amont) - PVC (aval) Ø 10 à 35 cm	464.580	1.1. 22
Raccords longitudinaux Ciment (amont) - PVC (aval) Ø 40 à 80 cm	464.580	1.1. 23
Raccords de piquage latéraux 90°	464.320	1.1. 24
Raccords longitudinaux 'FLEX'	464.570	1.1. 24
Raccords aux chambres (manchons de scellement)	464.400	1.1. 25
Traversées de mur EPDM, système Frank®	464.420	1.1. 26
Insert d'étanchéité Master-Ring® Ø 28 à 210 mm	-	1.1. 27
Insert d'étanchéité Master-Ring® Ø 187 à 330 mm	-	1.1. 28
Manchons coulissants	464.510	1.1. 29
Manchons doubles	464.520	1.1. 30
Réductions Ø 110 à 400 mm	464.600	1.1. 31
Réductions Ø 450 à 800 mm	464.610	1.1. 32
Ouvertures de nettoyage	464.720	1.1. 33
Ouvertures de nettoyage avec clapet antirefoulement	464.730	1.1. 33
Bouchons pour manchons	-	1.1. 34
Bouchons filetés	-	1.1. 35
Bouchons pour extrémités lisses	-	1.1. 35
Coudes plongeurs 90° sans poignée	684.210	1.1. 36
Coudes plongeurs 90° avec poignée	684.220	1.1. 36
Clapets antirefoulement avec flotteurs	-	1.1. 37
Clapets antirefoulement sans flotteurs	-	1.1. 37
Clapets antirefoulement 'Wastop®'	-	1.1. 38
Joints à lèvres	-	1.1. 39
Produits auxiliaires (colle, lubrifiant, décapant, silicone)	-	1.1. 40
Bandes de signalisation	-	1.1. 40

Information sur les tuyaux de canalisation en PVC

Quels types de PVC sont disponibles sur le marché ?

Sur le marché suisse, on trouve le PVC **compact** et le PVC **structuré**



La paroi des tuyaux **compacts**, comme leur nom l'indique, est compacte et homogène.

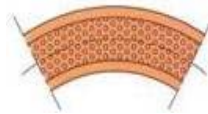

Les tuyaux PVC **structurés** sont généralement composés de 3 couches: une couche intérieure et une couche extérieure en PVC compact et entre deux une couche intermédiaire en PVC expansé ou éventuellement en PVC chargé ou recyclé.

Tuyaux compacts et structurés: Quelle différence ?

- La norme suisse **SIA 190** qui traite de l'ensemble des canalisations d'écoulement, précise, à la page 23 de son édition 2000, que seule la norme **EN 1401** est homologuée.
- La norme **EN 1401** ne concerne que des tuyaux PVC compacts, dans les rigidités SN2, SN4 et SN8.
- La norme **EN 13476** concerne tous les tuyaux allégés, multicouches, annelés, structurés, composites, etc. qui ont une rigidité comprise entre SN4 et SN16.
- La norme EN 13476, qui concerne les tuyaux structurés, ne s'applique pas à la série SN 2, sauf pour les Ø supérieurs à 500 mm
- Dans les normes **EN 1401 et 13476**, Les Ø 110 et 125 mm ont une épaisseur minimale de 3,2 mm, ils ont une rigidité minimale SN4

Les deux sortes de tuyaux ont le même aspect et la même rigidité. Toutefois :

Les tuyaux **compacts** possèdent des **résistances supérieures** aux chocs, à la pression interne, au cisaillement et au poinçonnement.
Les tuyaux **structurés** ont un **prix plus avantageux** car fabriqués avec moins de matière première ou avec de la matière moins noble.

Quand choisir un tuyau compact ou un tuyau structuré ?

Sur le **domaine public**, où la norme SIA 190 est appliquée, on ne devrait poser que des tuyaux homologués, en PVC compact, selon la norme EN 1401.

Sur le **domaine privé**, on utilise en général des tuyaux structurés, le facteur prix étant prédominant.

Conclusion

Les deux qualités de PVC **ont leur place sur le marché**. Il convient toutefois de les utiliser en connaissant leurs différences de qualité et en tenant compte des particularités du chantier.

TUYAUX EN PVC-DUR **COMPACT**, NORMALISÉS, POUR CANALISATIONS AVEC EMBOÎTEMENT
 KANALROHRE AUS HART-PVC **KOMPAKT**, GENORMT, MIT ANGEFORMTER STECKMUFFE
 TUBI IN PVC DURO **COMPATTI**, NORMALIZZATI, CON BICCHIERE D'INCASTRO

Couleur : brun-orange RAL 8023 / Farbe : rot braun RAL 8023 / Colore : rosso mattone RAL 8023

Stabilisé au calcium-zinc ou OBS / Mit Ca/Zn Stabilisator oder OBS / Stabilizzato con calcio-zinco o OBS

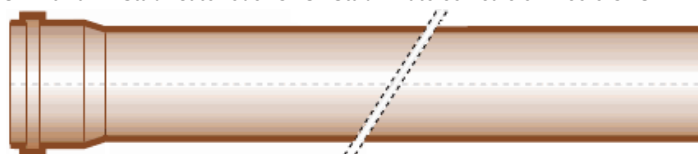

LD-T
SDR 51 (S.25)

LOURD - SCHWERE - PESANTE
SIA 190 - EN 1401 : SDR 51 / SN 2 - CR 2

Ø	N°		Série	Epaisseur	Poids	Longueur	Groupe	avec joints
Ext.	Article		Série	Wandstärke	Gewicht	Baulänge	Gruppe	mit Dichtung
Aussen	Artikel	CAN	Serie	Spessore	Peso	Lunghezza	Gruppo	con guarnizione
Est.	Articolo	237 F/12		mm	kg/m ^D	mm		Fr./m. ^D
mm								
110 ^B	LDT1105	461.211	S 20	3.0	1.520	5'000	A1	4.95
125 ^B	LDT1255	461.212	S 20	3.2	1.812	5'000	A1	6.55
160	LDT1605	461.213	S 25	3.2	2.581	5'000	A1	8.40
200	LDT2005	461.214	S 25	3.9	3.985	5'000	A1	12.80
250	LDT2505	461.215	S 25	4.9	5.967	5'000	A1	21.15
315	LDT3155	461.216	S 25	6.2	9.521	5'000	A1	34.35
355	LDT3555	461.217	S 25	7.0	12.280	5'000	A1	48.20
400	LDT4005	461.217	S 25	7.9	15.468	5'000	A1	58.35
450 ^{C-E}	LDT4505	461.217	S 25	8.8	19.409	5'000	A2	65.65
500 ^C	LDT5005	461.217	S 25	9.8	24.290	5'000	A2	81.10
630 ^C	LDT6305	461.217	S 25	12.3	38.791	5'000	A2	128.70
710 ^C	LDT07106	461.217	S 25	13.9	48.831	5800 ^F	A2	183.55
800 ^C	LDT08006	461.217	S 25	15.7	61.282	5800 ^F	A2	230.60
900 ^C	LDT09006	461.217	S 25	17.6	78.916	5800 ^F	A3	334.25
1000 ^C	LDT10006	461.217	S 25	19.6	97.583	5800 ^F	A3	415.50
1200 ^C	LDT12006	461.217	S 25	23.6	147.962	5800 ^F	A3	596.50

Emballage / Verpackung / Imballaggio ^D								
Ø	N°		Série	Epaisseur	Poids	Longueur	M	Pièces
Ext.	Article		Série	Wandstärke	Gewicht	Baulänge	M	Stücke
Aussen	Artikel	CAN	Serie	Spessore	Peso	Lunghezza	M	Pezzi
Est.	Articolo	237 F/12		mm	kg/m ^D	mm		
mm								
110 ^A	LDT1105	461.211	S 16,5	3.0	1.520	5'000	620 / 525	124 / 105
125 ^B	LDT1255	461.212	S 20	3.2	1.812	5'000	470	94
160	LDT1605	461.213	S 25	3.2	2.581	5'000	260	52
200	LDT2005	461.214	S 25	3.9	3.985	5'000	175 / 150	35 / 30
250	LDT2505	461.215	S 25	4.9	5.967	5'000	100	20
315	LDT3155	461.216	S 25	6.2	9.521	5'000	60 / 45	12 / 9
355	LDT3555	461.217	S 25	7.0	12.280	5'000	50	10
400	LDT4005	461.217	S 25	7.9	15.468	5'000	45	9
450 ^{C-E}	LDT4505	461.217	S 25	8.8	19.409	5'000	30	6
500 ^C	LDT5005	461.217	S 25	9.8	24.290	5'000	20	4
630 ^C	LDT6305	461.217	S 25	12.3	38.791	5'000	15	3

^B SN 4 SDR 41 (S20)

^C Conditions de vente différentes / Andere Verkaufsbedingungen / Condizioni di vendita differenti

^D Emballage, poids et prix indicatifs / Verpackung, Richtpreis und theoretisches Gewicht / Imballaggio, peso e prezzi indicativi

^E Selon disponibilité - Je nach Verfügbarkeit / Secondo disponibilità

^F Longueur utile / Nutzlänge / Lunghezza utile : 5'800 mm

TUYAUX COURTS EN PVC-DUR COMPACT, NORMALISÉS, AVEC EMBOÎTEMENT
KURZE ROHRE AUS HART-PVC KOMPAKT, GENORMT, MIT STECKMUFFE
TUBI CORTI IN PVC DURO COMPATTI, NORMALIZZATI, CON BICCHIERE D'INCASTRO

Couleur : brun-orange RAL 8023 / Farbe : rot braun RAL 8023 / Colore : rosso mattone RAL 8023

Stabilisé au calcium-zinc ou OBS / Mit Ca/Zn Stabilisator oder OBS / Stabilizzato con calcio-zinco o OBS



LD-T
SDR 51 (S.25)

LOURD - SCHWERE - PESANTE
SIA 190 - EN 1401 : SDR 51 / SN 2 - CR 2

Ø	N°		Série	Epaisseur	Poids	Longueur	Groupe	avec joints
Ext.	Article		Serie	Wandstärke	Gewicht	Baulänge	Gruppe	mit Dichtung
Est.	Articolo	CAN	Serie	Spessore	Peso	Lunghezza	Gruppo	con guarnizione
mm		237 F/12		mm	kg/m ^D	mm		Fr./m. ^D
110^B	LDT1100.5	461.211	S 20	3.0	1.770	500	A1	14.50
	LDT1101	461.211	S 20	3.0	1.668	1'000	A1	10.60
	LDT1102	461.211	S 20	3.0	1.619	2'000	A1	8.80
125^B	LDT1250.5	461.212	S 20	3.2	2.020	500	A1	16.90
	LDT1251	461.212	S 20	3.2	1.904	1'000	A1	12.30
	LDT1252	461.212	S 20	3.2	1.848	2'000	A1	10.15
160	LDT1600.5	461.213	S 25	3.2	2.878	500	A1	23.60
	LDT1601	461.213	S 25	3.2	2.713	1'000	A1	17.00
	LDT1602	461.213	S 25	3.2	2.633	2'000	A1	14.10
200	LDT2000.5	461.214	S 25	3.9	4.443	500	A1	36.40
	LDT2001	461.214	S 25	3.9	4.188	1'000	A1	26.20
	LDT2002	461.214	S 25	3.9	4.065	2'000	A1	21.40
250	LDT2500.5	461.215	S 25	4.9	6.653	500	A1	66.80
	LDT2501	461.215	S 25	4.9	6.271	1'000	A1	46.90
	LDT2502	461.215	S 25	4.9	6.086	2'000	A1	37.70
315	LDT3150.5	461.216	S 25	6.2	10.616	500	A1	102.80
	LDT3151	461.216	S 25	6.2	10.007	1'000	A1	73.10
	LDT3152	461.216	S 25	6.2	9.711	2'000	A1	59.40
355	LDT3550.5	461.217	S 25	7.0	13.692	500	A1	176.00
	LDT3551	461.217	S 25	7.0	12.906	1'000	A1	96.30
	LDT3552	461.217	S 25	7.0	12.526	2'000	A1	76.00
400	LDT4000.5	461.217	S 25	7.9	17.247	500	A1	180.00
	LDT4001	461.217	S 25	7.9	16.257	1'000	A1	127.40
	LDT4002	461.217	S 25	7.9	15.777	2'000	A1	102.90

^B SN 4 SDR 41 (S20)

^D Poids et prix indicatifs / Richtpreis und theoretisches Gewicht / Peso e prezzi indicativi

TUYAUX EN PVC-DUR **COMPACT**, NORMALISÉS, POUR CANALISATIONS AVEC EMBOÎTEMENT
 KANALROHRE AUS HART-PVC **KOMPAKT**, GENORMT, MIT ANGEFORMTER STECKMUFFE
 TUBI IN PVC DURO **COMPATTI**, NORMALIZZATI, CON BICCHIERE D'INCASTRO

Couleur : brun-orange RAL 8023 / Farbe : rot braun RAL 8023 / Colore : rosso mattone RAL 8023

Stabilisé au calcium-zinc ou OBS / Mit Ca/Zn Stabilisator oder OBS / Stabilizzato con calcio-zinco o OBS



RG-T
SDR 41 (S.20)

RIGIDE - STEIFE - RIGIDO

SIA 190 - EN 1401 : SDR 41 / SN 4 - CR 4

Ø	N°		Série	Epaisseur	Poids	Longueur	Groupe	avec joints
Ext.	Article		Série	Wandstärke	Gewicht	Baulänge	Gruppe	mit Dichtung
Aussen	Artikel	CAN	Serie	Spessore	Peso	Lunghezza	Gruppo	con guarnizione
Est.	Articolo	237 F/12		mm	kg/m ^D	mm		Fr./m. ^D
mm								
110	LDT1105	461.221	S.20	3.2	1.520	5'000	A1	5.25
125	LDT1255	461.222	S.20	3.2	1.812	5'000	A1	6.55
160	RGT160	461.223	S.20	4.0	2.786	5'000	A1	10.00
200	RGT200	461.224	S.20	4.9	4.644	5'000	A1	15.45
250	RGT250	461.225	S.20	6.2	7.362	5'000	A1	25.90
315	RGT315	461.226	S.20	7.7	11.729	5'000	A1	41.00
355	RGT355	461.227	S.20	8.7	15.344	5'000	A1	57.85
400	RGT400	461.227	S.20	9.8	18.998	5'000	A1	70.90
500 ^C	RGT500	461.227	S.20	12.3	29.750	5'000	A2	94.95
630 ^C	RGT630	461.227	S.20	15.4	47.390	5'000	A2	151.20
710 ^C	RGT710	461.227	S.20	17.4	60.416	B	A2	224.00
800 ^C	RGT800	461.227	S.20	19.6	76.587	B	A2	279.95
900 ^C	RGT900	461.227	S.20	22.0	97.506	B	A3	387.80
1000 ^C	RGT1000	461.227	S.20	24.5	121.027	B	A3	477.30

Emballage / Verpackung / Imballaggio^D

Ø	N°		Série	Epaisseur	Poids	Longueur	M	Pièces
Ext.	Article		Série	Wandstärke	Gewicht	Baulänge	M	Stücke
Aussen	Artikel	CAN	Serie	Spessore	Peso	Lunghezza	M	Pezzi
Est.	Articolo	237 F/12		mm	kg/m ^D	mm		
mm								
110	LDT1105	461.221	S.20	3.2	1.520	5'000	620 / 525	124 / 105
125	LDT1255	461.222	S.20	3.2	1.812	5'000	470	94
160	RGT160	461.223	S.20	4.0	2.786	5'000	260	52
200	RGT200	461.224	S.20	4.9	4.644	5'000	175 / 150	35 / 30
250	RGT250	461.225	S.20	6.2	7.362	5'000	100	20
315	RGT315	461.226	S.20	7.7	11.729	5'000	60 / 45	12 / 9
355	RGT355	461.227	S.20	8.7	15.344	5'000	50	10
400	RGT400	461.227	S.20	9.8	18.998	5'000	45	9
500 ^C	RGT500	461.227	S.20	12.3	29.750	5'000	20	4
630 ^C	RGT630	461.227	S.20	15.4	47.390	5'000	15	3

^B 5,00 ou 5,80 M' selon disponibilité / 5,00 oder 5,80 M' je nach Verfügbarkeit / 5,00 o 5,80 M' secondo disponibilità

^C Conditions de vente différentes / Andere Verkaufsbedingungen / Condizioni di vendita differenti

^D Emballage, poids et prix indicatifs / Verpackung, Richtpreis und theoretisches Gewicht / Imballaggio, peso e prezzi indicativi

TUYAUX EN PVC-DUR **COMPACT**, NORMALISÉS, POUR CANALISATIONS AVEC EMBOÎTEMENT
 KANALROHRE AUS HART-PVC **KOMPAKT**, GENORMT, MIT ANGEFORMTER STECKMUFFE
 TUBI IN PVC DURO **COMPATTI**, NORMALIZZATI, CON BICCHIERE D'INCASTRO

Couleur : brun-orange RAL 8023 / Farbe : rot braun RAL 8023 / Colore : rosso mattone RAL 8023

Stabilisé au calcium-zinc ou OBS / Mit Ca/Zn Stabilisator oder OBS / Stabilizzato con calcio-zinco o OBS

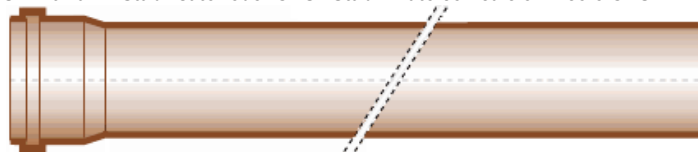

XRG-T
SDR 34 (S.16,5)

EXTRA RIGIDE - EXTRA STEIFE - SUPER RIGIDO

SIA 190 - EN 1401 : SDR 34 / SN 8 - CR 8

Ø	N°									
Ext.	Article	Série	Epaisseur	Poids	Longueur	Groupe	avec joints			
Aussen	Artikel	Serie	Wandstärke	Gewicht	Baulänge	Gruppe	mit Dichtung			
Est.	Articolo	CAN	Spessore	Peso	Lunghezza	Gruppo	con guarnizione			
mm		237 F/12	mm	kg/m ^D	mm		Fr./m. ^D			
110	XRGT110	461.231	S.16.5	3.2	1.680	5'000	A1	5.25		
125	XRGT125	461.231	S.16.5	3.7	2.170	5'000	A1	7.05		
160	XRGT160	461.231	S.16.5	4.7	3.762	5'000	A1	11.35		
200	XRGT200	461.231	S.16.5	5.9	5.911	5'000	A1	17.90		
250	XRGT250	461.231	S.16.5	7.3	9.250	5'000	A1	29.45		
315	XRGT315	461.231	S.16.5	9.2	14.656	5'000	A1	47.70		
355	XRGT355	461.231	S.16.5	10.4	18.653	5'000	A1	67.20		
400	XRGT400	461.231	S.16.5	11.7	23.664	5'000	A1	76.55		
500 ^C	XRGT500	461.231	S.16.5	14.6	37.470	5'000	A2	115.90		
630 ^C	XRGT630	461.231	S.16.5	18.4	59.108	5'000	A2	185.30		
710 ^C	XRGT710	461.231	S.16.5	20.7	78.250	B	A2	303.35		
800 ^C	XRGT800	461.231	S.16.5	23.3	99.116	B	A2	382.30		

Emballage / Verpackung / Imballaggio^D

Ø	N°									
Ext.	Article	Série	Epaisseur	Poids	Longueur	M	Pièces			
Aussen	Artikel	Serie	Wandstärke	Gewicht	Baulänge	M	Stücke			
Est.	Articolo	CAN	Spessore	Peso	Lunghezza	M	Pezzi			
mm		237 F/12	mm	kg/m ^D	mm					
110	XRGT110	461.231	S.16.5	3.2	1.680	5'000	620 / 525	124 / 105		
125	XRGT125	461.231	S.16.5	3.7	2.170	5'000	470	94		
160	XRGT160	461.231	S.16.5	4.7	3.762	5'000	260	52		
200	XRGT200	461.231	S.16.5	5.9	5.911	5'000	175 / 150	35 / 30		
250	XRGT250	461.231	S.16.5	7.3	9.250	5'000	100	20		
315	XRGT315	461.231	S.16.5	9.2	14.656	5'000	60 / 45	12 / 9		
355	XRGT355	461.231	S.16.5	10.4	18.653	5'000	50	10		
400	XRGT400	461.231	S.16.5	11.7	23.664	5'000	45	9		
500 ^C	XRGT500	461.231	S.16.5	14.6	37.470	5'000	20	4		
630 ^C	XRGT630	461.231	S.16.5	18.4	59.108	5'000	15	3		

^B 5,00 ou 5,80 M' selon disponibilité / 5,00 oder 5,80 M' je nach Verfügbarkeit / 5,00 o 5,80 M' secondo disponibilità

^C Conditions de vente différentes / Andere Verkaufsbedingungen / Condizioni di vendita differenti

^D Emballage, poids et prix indicatifs / Verpackung, Richtpreis und theoretisches Gewicht / Imballaggio, peso e prezzi indicativi

TUYAUX EN PVC-DUR **COMPACT** POUR CANALISATIONS AVEC EMBOÎTEMENT, SÉRIE STANDARD
 KANALROHRE AUS HART-PVC **KOMPAKT** MIT ANGEFORMTER STECKMUFFE, STANDARD REIHE
 TUBI IN PVC DURO **COMPATTI** PER CANALIZZAZIONI CON BICCHIERE D'INCASTRO, SERIE STANDARD

Couleur : gris RAL 7011 / Farbe : grau RAL 7011 / Colore : grigio RAL 7011

Stabilisé au calcium-zinc ou OBS / Mit Ca/Zn Stabilisator oder OBS / Stabilizzato con calcio-zinco o OBS

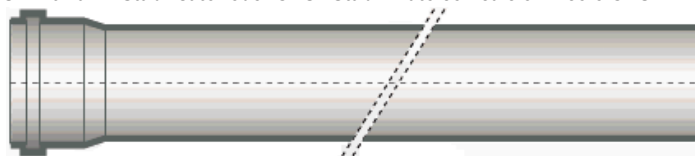

ST-T

S.40

STANDARD - STANDARD - STANDARD

SDR 81 / CR 0,5

Ø	N°		Série	Epaisseur	Poids	Longueur	Groupe	avec joints
Ext.	Article		Série	Wandstärke	Gewicht	Baulänge	Gruppe	mit Dichtung
Est.	Articolo	CAN	Serie	Spessore	Peso	Lunghezza	Gruppo	con guarnizione
mm		237 F/12		mm	kg/m ^D	mm ^C		Fr./m. ^D
630	STT06306	461.231	S.40	7.9	24.752	5'800	A2	101.10
710	STT07106	461.231	S.40	8.8	31.058	5'800	A2	142.55
800	STT08006	461.231	S.40	10.0	39.713	5'800	A2	179.90
900	STT09006	461.231	S.40	11.3	50.752	5'800	A3	218.45
1000	STT10006	461.231	S.40	12.5	61.575	5'800	A3	266.85
1200	STT12006	461.231	S.40	14.9	90.200	5'800	A3	416.95

A BÉTONNER / ZUM EINBETONIEREN / DA CEMENTARE

^C Longueur utile / Nutzlänge / Lunghezza utile : 5'800 mm

^D Poids et prix indicatifs / Richtpreis und theoretisches Gewicht / Peso e prezzi indicativi

TUYAUX EN PVC **STRUCTURÉ** POUR CANALISATIONS AVEC EMBOÎTEMENT
 KANALROHRE AUS PVC **STRUKTURIERT** MIT ANGEFORMTER STECKMUFFE
 TUBI IN PVC DURO **STRUTTURATO** PER CANALIZZAZIONI CON BICCHIERE D'INCASTRO

Couleur : brun-orange RAL 8023 / Farbe : rot braun RAL 8023 / Colore : rosso mattone RAL 8023

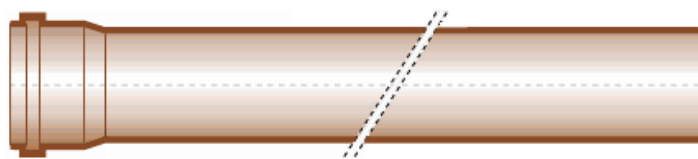

CR2-TS
CR2

SN 2 / CR 2

Ø	N°		Série	Epaisseur	Poids	Longueur	Groupe	avec joints
Ext.	Article		Série	Wandstärke	Gewicht	Baulänge	Gruppe	mit Dichtung
Aussen	Artikel	CAN	Serie	Spessore	Peso	Lunghezza	Gruppo	con guarnizione
Est.	Articolo	237 F/12		mm	kg/m ^D	mm		Fr./m. ^D
mm								
110 ^C	CR4T1105	461.111	S.20	3.2	1.195	5'000	A4	4.70
125 ^C	CR4T1255	461.112	S.20	3.2	1.360	5'000	A4	5.40
160 ^C	CR2TS1605	461.113	S.25	3.2	1.770	5'000	A4	7.10
200 ^C	CR2TS2005	461.114	S.25	3.9	2.840	5'000	A4	10.80
250 ^C	CR2TS2505	461.115	S.25	4.9	4.450	5'000	A4	18.15
315 ^C	CR2TS3155	461.116	S.25	6.2	6.980	5'000	A4	28.90
400 ^C	CR2TS4005	461.117	S.25	7.9	14.600	5'000	A4	49.10

Emballage / Verpackung / Imballaggio^D

Ø	N°		Série	Epaisseur	Poids	Longueur	M	Pièces
Ext.	Article		Série	Wandstärke	Gewicht	Baulänge	M	Stücke
Aussen	Artikel	CAN	Serie	Spessore	Peso	Lunghezza	M	Pezzi
Est.	Articolo	237 F/12		mm	kg/m ^D	mm		
mm								
110 ^C	CR2TS1105	461.111	S.25	3.0	1.195	5'000	525	105
125 ^C	CR2TS1255	461.112	S.25	3.1	1.360	5'000	425	85
160 ^C	CR2TS1605	461.113	S.25	3.2	1.770	5'000	260	52
200 ^C	CR2TS2005	461.114	S.25	3.9	2.840	5'000	150	30
250 ^C	CR2TS2505	461.115	S.25	4.9	4.450	5'000	100	20
315 ^C	CR2TS3155	461.116	S.25	6.2	6.980	5'000	60	12
400 ^C	CR2TS4005	461.117	S.25	7.9	14.600	5'000	45	9

^C Tuyaux non normalisés / Tubi non a norma

^D Emballage, poids et prix indicatifs / Verpackung, Richtpreis und theoretisches Gewicht / Imballaggio, peso e prezzi indicativi

TUYAUX EN PVC **STRUCTURÉ** POUR CANALISATIONS AVEC EMBOÎTEMENT
 KANALROHRE AUS PVC **STRUKTURIERT** MIT ANGEFORMTER STECKMUFFE
 TUBI IN PVC DURO **STRUTTURATO** PER CANALIZZAZIONI CON BICCHIERE D'INCASTRO

Couleur : brun-orange RAL 8023 / Farbe : rot braun RAL 8023 / Colore : rosso mattone RAL 8023

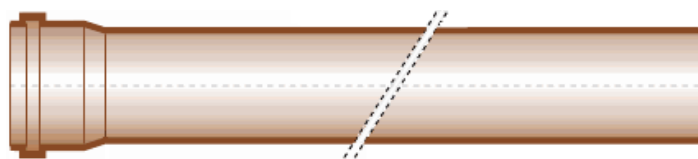

CR4-T
CR4

EN 13476 : SN 4 / CR 4

Ø	N°		Série	Epaisseur	Poids	Longueur	Groupe	avec joints
Ext.	Article		Serie	Wandstärke	Gewicht	Baulänge	Gruppe	mit Dichtung
Aussen	Artikel	CAN	Serie	Spessore	Peso	Lunghezza	Gruppo	con guarnizione
Est.	Articolo	237 F/12		mm	kg/m ^D	mm		Fr./m. ^D
mm								
110^C	CR4T1105	461.121	S.20	3.2	1.195	5'000	A4	4.70
125^C	CR4T1255	461.122	S.20	3.2	1.360	5'000	A4	5.40
160^C	CR4T1605	461.123	S.20	4.0	2.190	5'000	A4	8.90
200^C	CR4T2005	461.124	S.20	4.9	3.330	5'000	A4	13.75
250^C	CR4T2505	461.125	S.20	6.2	5.300	5'000	A4	23.05
315^C	CR4T3155	461.126	S.20	7.7	8.100	5'000	A4	36.65
400^C	CR4T4005	461.127	S.20	9.8	12.700	5'000	A4	63.15

Emballage / Verpackung / Imballaggio^D

Ø	N°		Série	Epaisseur	Poids	Longueur	M	Pièces
Ext.	Article		Serie	Wandstärke	Gewicht	Baulänge	M	Stücke
Aussen	Artikel	CAN	Serie	Spessore	Peso	Lunghezza	M	Pezzi
Est.	Articolo	237 F/12		mm	kg/m ^D	mm		
mm								
110^C	CR4T1105	461.121	S.20	3.2	1.195	5'000	525	105
125^C	CR4T1255	461.122	S.20	3.2	1.36	5'000	425	85
160^C	CR4T1605	461.123	S.20	4	2.19	5'000	260	52
200^C	CR4T2005	461.124	S.20	4.9	3.33	5'000	150	30
250^C	CR4T2505	461.125	S.20	6.2	5.3	5'000	100	20
315^C	CR4T3155	461.126	S.20	7.7	8.1	5'000	60	12
400^C	CR4T4005	461.127	S.20	9.8	12.7	5'000	45	9

^C Sur demande / Auf Anfrage / Su richiesta

^D Emballage, poids et prix indicatifs / Verpackung, Richtpreis und theoretisches Gewicht / Imballaggio, peso e prezzi indicativi

TUYAUX EN PVC **STRUCTURÉ** POUR CANALISATIONS AVEC EMBOÎTEMENT
 KANALROHRE AUS PVC **STRUKTURIERT** MIT ANGEFORMTER STECKMUFFE
 TUBI IN PVC DURO **STRUTTURATO** PER CANALIZZAZIONI CON BICCHIERE D'INCASTRO

Couleur : brun-orange RAL 8023 / Farbe : rot braun RAL 8023 / Colore : rosso mattone RAL 8023

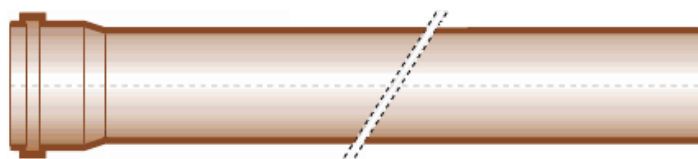

CR8-TS
CR8

EN 13476 : SN 8 / CR 8

Ø	N°		Série	Epaisseur	Poids	Longueur	Groupe	avec joints
Ext.	Article		Série	Wandstärke	Gewicht	Baulänge	Gruppe	mit Dichtung
Aussen	Artikel	CAN	Serie	Spessore	Peso	Lunghezza	Gruppo	con guarnizione
Est.	Articolo	237 F/12		mm	kg/m ^D	mm		Fr./m. ^D
mm								
160^C	CR8TS1605	461.131	S.16,5	4.7	2.759	5'000	A4	10.60
200^C	CR8TS2005	461.131	S.16,5	5.9	5.870	5'000	A4	16.55
250^C	CR8TS2505	461.131	S.16,5	7.3	6.033	5'000	A4	26.95
315^C	CR8TS3155	461.131	S.16,5	9.2	9.300	5'000	A4	42.75
400^C	CR8TS4005	461.131	S.16,5	11.7	14.750	5'000	A4	70.70

Emballage / Verpackung / Imballaggio^D

Ø	N°		Série	Epaisseur	Poids	Longueur	M	Pièces
Ext.	Article		Série	Wandstärke	Gewicht	Baulänge	M	Stücke
Aussen	Artikel	CAN	Serie	Spessore	Peso	Lunghezza	M	Pezzi
Est.	Articolo	237 F/12		mm	kg/m ^D	mm		
mm								
160^C	CR8TS1605	461.131	S.16,5	4.7	2.759	5'000	260	52
200^C	CR8TS2005	461.131	S.16,5	5.9	5.870	5'000	150	30
250^C	CR8TS2505	461.131	S.16,5	7.3	6.033	6'000	100	20
315^C	CR8TS3155	461.131	S.16,5	9.2	9.300	6'000	60	12
400^C	CR8TS4005	461.131	S.16,5	11.7	14.750	6'000	45	9

^C Sur demande / Auf Anfrage / Su richiesta

^D Emballage, poids et prix indicatifs / Verpackung, Richtpreis und theoretisches Gewicht / Imballaggio, peso e prezzi indicativi

COUDES Ø 110 - 355 mm

BOGEN Ø 110 - 355 mm

CURVE Ø 110 - 355 mm

Couleur : brun-orange RAL 8023 / Farbe : rot braun RAL 8023 / Colore : rosso mattone RAL 8023



LD-C
S.20 / S.25

Ø	N°		Série	Angle	Poids	Pièces	Groupe	avec joints
Ext.	Article		Série	Winkel	Gewicht	Stücke	Gruppe	mit Dichtung
Aussen	Artikel	CAN	Serie	Angolo	Peso	Pezzi	Gruppo	con guarnizione
Est.	Articolo	237 F/12		°	kg ^D	Palette ^D		Fr. ^D
mm								
110	LDC11015	464.121	S.20	15°	0.230	280	B1	3.30
	LDC11030	464.121	S.20	30°	0.260	255	B1	3.30
	LDC11045	464.121	S.20	45°	0.270	230	B1	3.30
	LDC11067	464.141	S.20	67°	0.350	200	B1	3.80
	LDC11090	464.141	S.20	87°	0.370	170	B1	3.80
125	LDC12515	464.122	S.20	15°	0.320	190	B1	4.65
	LDC12530	464.122	S.20	30°	0.360	160	B1	4.65
	LDC12545	464.122	S.20	45°	0.380	150	B1	4.65
	LDC12567	464.142	S.20	67°	0.430	130	B1	5.60
	LDC12590	464.142	S.20	87°	0.480	110	B1	5.60
160	LDC16015	464.123	S.20	15°	0.510	90	B1	7.05
	LDC16030	464.123	S.20	30°	0.530	85	B1	7.05
	LDC16045	464.123	S.20	45°	0.680	80	B1	7.05
	LDC16067	464.143	S.20	67°	0.810	65	B1	8.20
	LDC16090	464.143	S.20	87°	0.900	55	B1	8.20
200	LDC20015	464.124	S.20	15°	1.480	45	B1	14.85
	LDC20030	464.124	S.20	30°	1.720	45	B1	14.85
	LDC20045	464.124	S.20	45°	1.830	36	B1	14.85
	LDC20067	464.144	S.20	67°	1.950	33	B1	17.10
	LDC20090	464.144	S.20	87°	2.650	30	B1	17.10
250	LDC25015	464.125	S.20	15°	2.750	22	B1	48.70
	LDC25030	464.125	S.20	30°	3.250	22	B1	48.70
	LDC25045	464.125	S.20	45°	3.800	18	B1	48.70
	LDC25090	464.145	S.20	87°	5.400	14	B1	52.30
315	LDC31515	464.126	S.20	15°	5.650	12	B1	76.25
	LDC31530	464.126	S.20	30°	6.640	12	B1	83.65
	LDC31545	464.126	S.20	45°	7.580	10	B1	87.35
	LDC31590	464.146	S.20	87°	10.400	8	B1	94.30
355^{C-E}	LDC35515	464.117	S.25	15°	7.600		B2	205.00
	LDC35530	464.117	S.25	30°	8.700		B2	230.00
	LDC35545	464.117	S.25	45°	9.800		B2	264.00
	LDC35590	464.137	S.25	90°	12.900		B2	364.00

^C Conditions de vente différentes / Andere Verkaufsbedingungen / Condizioni di vendita differenti

^D Emballage, poids et prix indicatifs / Verpackung, Richtpreis und theoretisches Gewicht / Imballaggio, peso e prezzi indicativi

^E Pièces façonnées / Handgefertigte Formstücke / Pezzo fabbricati a mano

COUDES Ø 400 - 1000 mm
BOGEN Ø 400 - 1000 mm
CURVE Ø 400 - 1000 mm

Couleur : brun-orange RAL 8023 / Farbe : rot braun RAL 8023 / Colore : rosso mattone RAL 8023



LD-C
S.20 / S.25

Ø	N°		Série	Angle	Poids	Pièces	Groupe	avec joints
Ext.	Article		Série	Winkel	Gewicht	Stücke	Gruppe	mit Dichtung
Aussen	Artikel	CAN	Serie	Angolo	Peso	Pezzi	Gruppo	con guarnizione
Est.	Articolo	237 F/12		°	kg ^D	Palette ^D		Fr. ^D
mm								
400	LDC40015	464.117	S.20	15°	10.400	5	B1	173.25
	LDC40030	464.117	S.20	30°	12.470	5	B1	193.75
	LDC40045	464.117	S.20	45°	14.500	4	B1	218.35
	LDC40090	464.137	S.20	87°	20.450	3	B1	334.15
450^{C-E}	LDC45015	464.117	S.25	15°	14.400		B3	324.00
	LDC45030	464.117	S.25	30°	16.600		B3	370.00
	LDC45045	464.117	S.25	45°	18.800		B3	425.00
	LDC45090	464.137	S.25	90°	25.000		B3	592.00
500^{C-E}	LDC50015	464.117	S.25	15°	19.000	2	B3	348.00
	LDC50030	464.117	S.25	30°	22.400	2	B3	405.00
	LDC50045	464.117	S.25	45°	25.720	2	B3	482.00
	LDC50090	464.137	S.25	90°	35.680		B3	662.00
630^{C-E}	LDC63015	464.117	S.25	15°	33.500		B3	612.00
	LDC63030	464.117	S.25	30°	34.500		B3	733.00
	LDC63045	464.117	S.25	45°	49.000		B3	798.00
	LDC63090	464.137	S.25	90°	61.000		B3	1196.00
710^{C-E}	LDC71015	464.117	S.25	15°	42.000		B3	871.00
	LDC71030	464.117	S.25	30°	51.000		B3	1057.00
	LDC71045	464.117	S.25	45°	60.000		B3	1222.00
	LDC71090	464.137	S.25	90°	86.000		B3	1484.00
800^{C-E}	LDC80015	464.117	S.25	15°	75.000		B3	1062.00
	LDC80030	464.117	S.25	30°	77.500		B3	1195.00
	LDC80045	464.117	S.25	45°	80.000		B3	1327.00
	LDC80090	464.137	S.25	90°	117.000		B3	1862.00
900^{C-E}	LDC90015	464.117	S.25	15°			B4	1285.00
	LDC90030	464.117	S.25	30°			B4	1430.00
	LDC90045	464.117	S.25	45°			B4	1600.00
	LDC90090	464.137	S.25	90°			B4	2240.00
1000^{C-E}	LDC100015	464.117	S.25	15°			B4	1500.00
	LDC100030	464.117	S.25	30°			B4	1675.00
	LDC100045	464.117	S.25	45°			B4	1980.00
	LDC100090	464.137	S.25	90°	220.000		B4	2595.00

^C Conditions de vente différentes / Andere Verkaufsbedingungen / Condizioni di vendita differenti

^D Poids et prix indicatifs / Richtpreis und theoretisches Gewicht / Peso e prezzi indicativi

^E Pièces façonnées / Handgefertigte Formstücke / Pezzo fabbricati a mano

COUDES Ø 630 - 1200 mm, SÉRIE STANDARD
 BOGEN Ø 630 - 1200 mm, STANDARD REIHE
 CURVE Ø 630 - 1200 mm, SERIE STANDARD

Couleur : gris RAL 7011 Farbe : grau 7011 Colore : grigio RAL 7011

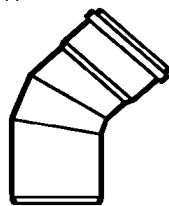

ST-C
S.40

STANDARD - STANDARD - STANDARD

Ø	N°			Angle	Poids	Gruppe	avec joints
Ext.	Article		Série	Winkel	Gewicht	Gruppe	mit Dichtung
Aussen	Artikel		Serie	Angolo	Peso	Gruppo	con guarnizione
Est.	Articolo	CAN	Serie	°	kg ^D		Fr. ^D
mm		237 F/12					
630^{C-E}	STC63015	464.151	S.40	15°	22.100	B3	510.00
	STC63030	464.151	S.40	30°	26.100	B3	571.00
	STC63045	464.151	S.40	45°	30.100	B3	694.00
	STC63090	464.151	S.40	90°	41.300	B3	943.00
710^{C-E}	STC071015	464.151	S.40	15°	29.900	B3	651.00
	STC071030	464.151	S.40	30°	35.800	B3	760.00
	STC071045	464.151	S.40	45°	41.700	B3	865.00
	STC071090	464.151	S.40	90°	58.100	B3	1131.00
800^{C-E}	STC080015	464.151	S.40	15°	40.300	B3	812.00
	STC080030	464.151	S.40	30°	49.200	B3	914.00
	STC080045	464.151	S.40	45°	58.000	B3	1112.00
	STC080090	464.151	S.40	90°	82.600	B3	1418.00
900^{C-E}	STC090015	464.151	S.40	15°	50.640	B4	969.00
	STC090030	464.151	S.40	30°	63.440	B4	1083.00
	STC090045	464.151	S.40	45°	76.240	B4	1206.00
	STC090090	464.151	S.40	90°	110.740	B4	1688.00
1000^{C-E}	STC100015	464.151	S.40	15°	66.630	B4	1163.00
	STC100030	464.151	S.40	30°	84.130	B4	1247.00
	STC100045	464.151	S.40	45°	101.630	B4	1446.00
	STC100090	464.151	S.40	90°	146.720	B4	2025.00
1200^{C-E}	STC120015	464.151	S.40	15°		B4	1355.00
	STC120030	464.151	S.40	30°		B4	1410.00
	STC120045	464.151	S.40	45°		B4	1685.00
	STC120090	464.151	S.40	90°		B4	2360.00

A BÉTONNER / ZUM EINBETONIEREN / DA CEMENTARE

^C Conditions de vente différentes / Andere Verkaufsbedingungen / Condizioni di vendita differenti

^D Poids et prix indicatifs / Richtpreis und theoretisches Gewicht / Peso e prezzi indicativi

^E Pièces façonnées / Handgefertigte Formstücke / Pezzo fabbricati a mano

EMBRANCHEMENTS (CULOTTES) 45° Ø 110 - 355 mm

ABZWEIGER 45° Ø 110 - 355 mm

BRAGHE 45° Ø 110 - 355 mm

Couleur : brun-orange RAL 8023 / Farbe : rot braun RAL 8023 / Colore : rosso mattone RAL 8023

LD-EY
S.20 / S.25

Ø	N°		Série	Poids	Pièces	Groupe	avec joints
Ext.	Article		Série	Gewicht	Stücke	Gruppe	mit Dichtung
Aussen	Artikel	CAN	Série	Peso	Pezzi	Gruppo	con guarnizione
Est.	Articolo	237 F/12		kg ^D	Palette ^D		Fr. ^D
mm							
110	LDEY110110	464.221	S.20	0.610	90	B1	6.10
125	LDEY125110	464.221	S.20	0.850	65	B1	8.30
	LDEY125125	464.221	S.20	0.790	60	B1	8.30
160	LDEY160110	464.222	S.20	1.280	40	B1	12.60
	LDEY160125	464.222	S.20	1.510	40	B1	12.60
	LDEY160160	464.222	S.20	1.530	32	B1	14.35
200	LDEY200110	464.223	S.20	2.990	24	B1	22.55
	LDEY200125	464.223	S.20	3.030	22	B1	22.55
	LDEY200160	464.223	S.20	3.330	18	B1	22.55
	LDEY200200	464.224	S.20	3.790	15	B1	29.95
250	LDEY250110	464.225	S.20	4.300	12	B1	64.80
	LDEY250125	464.225	S.20	4.420	11	B1	68.90
	LDEY250160	464.225	S.20	4.760	10	B1	77.90
	LDEY250200	464.226	S.20	5.480	8	B1	79.75
	LDEY250250	464.227	S.20	7.500	7	B1	87.15
315	LDEY315110	464.227	S.20	6.930	8	B1	122.20
	LDEY315125	464.227	S.20	7.050	6	B1	129.55
	LDEY315160	464.227	S.20	7.440	6	B1	132.85
	LDEY315200	464.227	S.20	8.100	6	B1	141.85
	LDEY315250	464.227	S.20	9.500	4	B1	168.90
	LDEY315315	464.227	S.20	11.900	4	B1	226.30
355^{C-E}	LDEY355110	464.217	S.25	8.820		B2	193.00
	LDEY355125	464.217	S.25	8.890		B2	216.00
	LDEY355160	464.217	S.25	9.280		B2	218.00
	LDEY355200	464.217	S.25	12.000		B2	235.00
	LDEY355250	464.217	S.25	14.300		B2	308.00
	LDEY355315	464.217	S.25	14.900		B2	321.00
	LDEY355355	464.217	S.25	16.200		B2	395.00

^C Conditions de vente différentes / Andere Verkaufsbedingungen / Condizioni di vendita differenti^D Emballage, poids et prix indicatifs / Verpackung, Richtpreis und theoretisches Gewicht / Imballaggio, peso e prezzi indicativi^E Pièces façonnées / Handgefertigte Formstücke / Pezzo fabbricati a mano

EMBRANCHEMENTS (CULOTTES) 45° Ø 400 - 630 mm

ABZWEIGER 45° Ø 400 - 630 mm

BRAGHE 45° Ø 400 - 630 mm

Couleur : brun-orange RAL 8023 / Farbe : rot braun RAL 8023 / Colore : rosso mattone RAL 8023

LD-EY
S.20 / S.25

Ø	N°		Série	Poids	Gruppe	avec joints
Ext.	Article		Série	Gewicht	Gruppe	mit Dichtung
Aussen	Artikel	CAN	Serie	Peso	Gruppo	con guarnizione
Est.	Articolo	237 F/12		kg ^D		Fr. ^D
mm						
400^C	LDEY400110	464.217	S.25	11.340	B2	230.00
	LDEY400125	464.217	S.25	11.460	B2	245.00
	LDEY400160	464.217	S.25	11.800	B2	259.00
	LDEY400200	464.217	S.25	12.280	B2	287.00
	LDEY400250	464.217	S.25	14.750	B2	328.00
	LDEY400315	464.217	S.25	18.280	B2	375.00
	LDEY400355	464.217	S.25	21.150	B2	449.00
	LDEY400400	464.217	S.25	24.000	B2	540.00
450^{C-E}	LDEY450110	464.217	S.25	13.940	B3	290.50
	LDEY450125	464.217	S.25	14.060	B3	310.00
	LDEY450160	464.217	S.25	14.400	B3	320.00
	LDEY450200	464.217	S.25	18.100	B3	362.00
	LDEY450250	464.217	S.25	19.500	B3	396.00
	LDEY450315	464.217	S.25	22.840	B3	425.50
	LDEY450355	464.217	S.25	26.150	B3	505.00
	LDEY450400	464.217	S.25	30.220	B3	555.00
LDEY450450	464.217	S.25	38.000	B3	605.00	
500^{C-E}	LDEY500110	464.217	S.25	20.800	B3	288.00
	LDEY500125	464.217	S.25	20.900	B3	302.00
	LDEY500160	464.217	S.25	20.960	B3	358.00
	LDEY500200	464.217	S.25	21.000	B3	364.00
	LDEY500250	464.217	S.25	24.550	B3	407.00
	LDEY500315	464.217	S.25	29.000	B3	487.00
	LDEY500355	464.217	S.25	32.000	B3	535.00
	LDEY500400	464.217	S.25	37.000	B3	573.00
	LDEY500450	464.217	S.25	46.000	B3	667.00
LDEY500500	464.217	S.25	48.000	B3	915.00	
630^{C-E}	LDEY630110	464.217	S.25	39.750	B3	480.00
	LDEY630125	464.217	S.25	40.000	B3	490.50
	LDEY630160	464.217	S.25	40.930	B3	495.00
	LDEY630200	464.217	S.25	47.280	B3	502.00
	LDEY630250	464.217	S.25		B3	512.00
	LDEY630315	464.217	S.25		B3	600.00
	LDEY630355	464.217	S.25		B3	650.00
	LDEY630400	464.217	S.25		B3	745.00
	LDEY630450	464.217	S.25		B3	785.00
	LDEY630500	464.217	S.25		B3	835.00
	LDEY630630	464.217	S.25		B3	1025.00

^C Conditions de vente différentes / Andere Verkaufsbedingungen / Condizioni di vendita differenti^D Poids et prix indicatifs / Richtpreis und theoretisches Gewicht / Peso e prezzi indicativi^E Pièces façonnées / Handgefertigte Formstücke / Pezzo fabbricati a mano

EMBRANCHEMENTS (CULOTTES) 87° ET 90° Ø 110 - 355 mm

ABZWEIGER 87° UND 90° Ø 110 - 355 mm

BRAGHE 87° E 90° Ø 110 - 355 mm

Couleur : brun-orange RAL 8023 / Farbe : rot braun RAL 8023 / Colore : rosso mattone RAL 8023

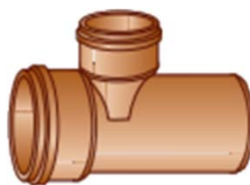

LD-ET S.20 / S.25

Ø	N°		Série	Poids	Pièces	Groupe	avec joints
Ext.	Article		Série	Gewicht	Stücke	Gruppe	mit Dichtung
Aussen	Artikel	CAN	Série	Peso	Pezzi	Gruppo	con guarnizione
Est.	Articolo	237 F/12	Série	kg ^D	Palette ^D		Fr. ^D
mm							
110	LDET110110	464.241	S.20	0.680	115	B1	8.20
125	LDET125110	464.241	S.20	0.740	70	B1	10.25
	LDET125125	464.241	S.20	0.840	65	B1	10.25
160	LDET160110	464.242	S.20	1.240	45	B1	16.40
	LDET160125	464.242	S.20	1.330	40	B1	16.40
	LDET160160	464.242	S.20	1.500	40	B1	18.25
200	LDET200110	464.243	S.20	2.550	30	B1	30.75
	LDET200125	464.243	S.20	2.630	30	B1	30.75
	LDET200160	464.243	S.20	2.790	24	B1	30.75
	LDET200200	464.244	S.20	3.060	20	B1	38.95
250	LDET250110 ^{C-E}	464.235	S.25	3.650	16	B2	70.00
	LDET250125 ^{C-E}	464.235	S.25	3.760	17	B2	72.00
	LDET250160 ^{C-E}	464.235	S.25	4.050	15	B2	75.00
	LDET250200 ^{C-E}	464.235	S.25	4.430	11	B2	119.40
	LDET250250	464.247	S.20	5.620	10	B1	167.70
315^{C-E}	LDET315110	464.237	S.25	6.230	8	B2	108.00
	LDET315125	464.237	S.25	6.340	6	B2	117.00
	LDET315160	464.237	S.25	6.830	9	B2	162.00
	LDET315200	464.237	S.25	7.150	6	B2	164.00
	LDET315250	464.237	S.25	7.360	5	B2	199.50
	LDET315315	464.237	S.25	9.060	5	B2	249.00
355^{C-E}	LDET355110	464.237	S.25			B2	211.00
	LDET355125	464.237	S.25			B2	222.50
	LDET355160	464.237	S.25			B2	235.00
	LDET355200	464.237	S.25	7.860		B2	265.00
	LDET355250	464.237	S.25	9.000		B2	324.00
	LDET355315	464.237	S.25			B2	418.00
	LDET355355	464.237	S.25	14.950		B2	443.00

^C Conditions de vente différentes / Andere Verkaufsbedingungen / Condizioni di vendita differenti

^D Emballage, poids et prix indicatifs / Verpackung, Richtpreis und theoretisches Gewicht / Imballaggio, peso e prezzi indicativi

^E Pièces façonnées / Handgefertigte Formstücke / Pezzo fabbricati a mano

EMBRANCHEMENTS (CULOTTES) 87° ET 90° Ø 400 - 630 mm

ABZWEIGER 87° UND 90° Ø 400 - 630 mm

BRAGHE 87° E 90° Ø 400 - 630 mm

Couleur : brun-orange RAL 8023 / Farbe : rot braun RAL 8023 / Colore : rosso mattone RAL 8023

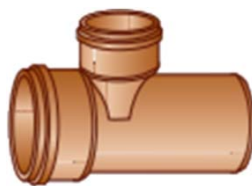

LD-ET S.20 / S.25

Ø	N°		Série	Poids	Gruppe	avec joints
Ext.	Article		Série	Gewicht	Gruppe	mit Dichtung
Aussen	Artikel		Série	Peso	Gruppo	con guarnizione
Est.	Articolo	CAN	Série	kg ^D		Fr. ^D
mm		237 F/12				
400^E	LDET400110	464.237	S.25	8.800	B2	223.00
	LDET400125	464.237	S.25	8.910	B2	237.00
	LDET400160	464.237	S.25	9.400	B2	250.00
	LDET400200	464.237	S.25	9.820	B2	280.00
	LDET400250	464.237	S.25	12.530	B2	338.00
	LDET400315	464.237	S.25	15.500	B2	369.00
	LDET400355	464.237	S.25	18.000	B2	465.00
	LDET400400	464.237	S.25	20.100	B2	506.00
450^{C-E}	LDET450110	464.237	S.25		B3	275.00
	LDET450125	464.237	S.25		B3	288.00
	LDET450160	464.237	S.25		B3	301.00
	LDET450200	464.237	S.25		B3	335.00
	LDET450250	464.237	S.25		B3	374.00
	LDET450315	464.237	S.25		B3	415.00
	LDET450355	464.237	S.25		B3	505.00
	LDET450400	464.237	S.25		B3	555.00
500^{C-E}	LDET500110	464.237	S.25		B3	288.00
	LDET500125	464.237	S.25		B3	302.50
	LDET500160	464.237	S.25		B3	325.00
	LDET500200	464.237	S.25		B3	355.00
	LDET500250	464.237	S.25		B3	408.00
	LDET500315	464.237	S.25		B3	436.00
	LDET500355	464.237	S.25		B3	535.00
	LDET500400	464.237	S.25		B3	580.00
630^{C-E}	LDET630110	464.237	S.25		B3	435.00
	LDET630125	464.237	S.25		B3	445.00
	LDET630160	464.237	S.25		B3	480.00
	LDET630200	464.237	S.25		B3	492.00
	LDET630250	464.237	S.25		B3	527.00
	LDET630315	464.237	S.25		B3	558.00
	LDET630355	464.237	S.25		B3	602.00
	LDET630400	464.237	S.25		B3	685.50
	LDET630450	464.237	S.25		B3	725.00
	LDET630500	464.237	S.25		B3	760.00
	LDET630630	464.237	S.25		B3	970.00
				37.000	B3	870.00

^C Conditions de vente différentes / Andere Verkaufsbedingungen / Condizioni di vendita differenti

^D Poids et prix indicatifs / Richtpreis und theoretisches Gewicht / Peso e prezzi indicativi

^E Pièces façonnées / Handgefertigte Formstücke / Pezzo fabbricati a mano

EMBRANCHEMENTS À COLLER Ø 110 - 400 mm
 KLEBSCELLEN Ø 110 - 400 mm
 BRAGHE DA INCOLLARE Ø 110 - 400 mm



EYC (45°) - ETC (90°)

S.25 / S.40

Ø	N°		Poids			
Ext.	Article	Série	Gewicht	Gruppe	avec joints	
Aussen	Artikel	Serie	Peso	Gruppe	mit Dichtung	
Est.	Articolo	Serie	Y / T	Gruppo	con guarnizione	
mm		CAN	kg ^D		Fr. ^D	
		237 F/12				
125^E	E _{TY} C125110	464.311	S.25	0.530	B2	21.00
160^E	E _{TY} C160110	464.311	S.25	0.580	B2	26.50
	E _{TY} C160125	464.311	S.25	0.550	B2	28.50
200^E	E _{TY} C200110	464.311	S.25	0.650	B2	32.00
	E _{TY} C200125	464.311	S.25	0.710 / 0.520	B2	38.50
	E _{TY} C200160	464.311	S.25	0.900	B2	49.50
250^E	E _{TY} C250110	464.311	S.25	1.700 / 0.890	B2	58.00
	E _{TY} C250125	464.311	S.25	1.820	B2	62.00
	E _{TY} C250160	464.311	S.25	2.100	B2	71.00
	E _{TY} C250200	464.311	S.25	2.450	B2	79.00
315^E	E _{TY} C315110	464.311	S.25		B2	70.00
	E _{TY} C315125	464.311	S.25		B2	80.00
	E _{TY} C315160	464.311	S.25	2.650	B2	82.00
	E _{TY} C315200	464.311	S.25	3.850	B2	92.00
	E _{TY} C315250	464.311	S.25	4.150	B2	108.00
355^E	E _{TY} C355110	464.311	S.25	2.540	B2	104.00
	E _{TY} C355125	464.311	S.25		B2	106.00
	E _{TY} C355160	464.311	S.25	2.900	B2	112.00
	E _{TY} C355200	464.311	S.25	4.500	B2	122.00
	E _{TY} C355250	464.311	S.25	5.700	B2	142.00
	E _{TY} C355315	464.311	S.25		B2	205.00
400^E	E _{TY} C400110	464.311	S.25	3.000	B2	116.00
	E _{TY} C400125	464.311	S.25	3.100	B2	119.50
	E _{TY} C400160	464.311	S.25	3.200	B2	125.00
	E _{TY} C400200	464.311	S.25	5.400	B2	134.00
	E _{TY} C400250	464.311	S.25	4.900	B2	149.00
	E _{TY} C400315	464.311	S.25	7.100	B2	225.00
	E _{TY} C400355	464.311	S.25		B2	285.00

^D Poids et prix indicatifs / Richtpreis und theoretisches Gewicht / Peso e prezzi indicativi

^E Pièces façonnées / Handgefertigte Formstücke / Pezzo fabbricati a mano

EMBRANCHEMENTS À COLLER Ø 450 - 710 mm
 KLEBSCELLEN Ø 450 - 710 mm
 BRAGHE DA INCOLLARE Ø 450 - 710 mm



EYC (45°) - ETC (90°)

S.25 / S.40

Ø	N°			Poids			
Ext.	Article	Série		Gewicht		Groupe	
Aussen	Artikel	Serie		Peso		Gruppe	
Est.	Articolo	CAN	Serie	Y / T		Gruppo	
mm		237 F/12		kg ^D			
						avec joints mit Dichtung con guarnizione Fr. ^D	
450^E	E _{TY} C450110	464.311	S.25			B3	132.00
	E _{TY} C450125	464.311	S.25			B3	137.00
	E _{TY} C450160	464.311	S.25			B3	145.00
	E _{TY} C450200	464.311	S.25			B3	148.00
	E _{TY} C450250	464.311	S.25			B3	164.00
	E _{TY} C450315	464.311	S.25			B3	184.00
	E _{TY} C450355	464.311	S.25			B3	224.00
	E _{TY} C450400	464.311	S.25			B3	240.00
500^E	E _{TY} C500110	464.311	S.25			B3	138.00
	E _{TY} C500125	464.311	S.25			B3	142.50
	E _{TY} C500160	464.311	S.25			B3	145.00
	E _{TY} C500200	464.311	S.25	3.500		B3	163.00
	E _{TY} C500250	464.311	S.25	5.200		B3	181.00
	E _{TY} C500315	464.311	S.25	8.000		B3	212.00
	E _{TY} C500355	464.311	S.25			B3	230.00
	E _{TY} C500400	464.311	S.25			B3	243.00
630^E	E _{TY} C630110	464.311	S40 - S25			B3	164.00
	E _{TY} C630125	464.311	S40 - S25			B3	165.50
	E _{TY} C630160	464.311	S40 - S25	3.500		B3	168.00
	E _{TY} C630200	464.311	S40 - S25	5.900		B3	204.00
	E _{TY} C630250	464.311	S40 - S25	6.150		B3	221.00
	E _{TY} C630315	464.311	S40 - S25	10.600		B3	252.00
	E _{TY} C630355	464.311	S40 - S25			B3	274.00
	E _{TY} C630400	464.311	S40 - S25	15.700		B3	285.00
710^E	E _{TY} C710110	464.311	S40 - S25			B3	187.00
	E _{TY} C710125	464.311	S40 - S25			B3	188.50
	E _{TY} C710160	464.311	S40 - S25			B3	194.00
	E _{TY} C710200	464.311	S40 - S25	5.100		B3	218.00
	E _{TY} C710250	464.311	S40 - S25			B3	256.00
	E _{TY} C710315	464.311	S40 - S25			B3	281.00
	E _{TY} C710355	464.311	S40 - S25			B3	312.00
	E _{TY} C710400	464.311	S40 - S25			B3	312.00
E _{TY} C710450	464.311	S40 - S25			B3	343.00	
E _{TY} C710500	464.311	S40 - S25			B3	375.00	
E _{TY} C710630	464.311	S40 - S25			B3	425.00	

^D Poids et prix indicatifs / Richtpreis und theoretisches Gewicht / Peso e prezzi indicativi

^E Pièces façonnées / Handgefertigte Formstücke / Pezzo fabbricati a mano

EMBRANCHEMENTS À COLLER Ø 800 - 1000 mm
 KLEBSCELLEN Ø 800 - 1000 mm
 BRAGHE DA INCOLLARE Ø 800 - 1000 mm



EYC (45°) - ETC (90°)

S.25 / S.40

Ø	N°			Poids		
Ext.	Article		Série	Gewicht	Gruppe	avec joints
Aussen	Artikel		Serie	Peso	Gruppe	mit Dichtung
Est.	Articolo	CAN	Serie	Y / T	Gruppo	con guarnizione
mm		237 F/12		kg ^D		Fr. ^D
800^E	ETyC800110	464.311	S40 - S25		B3	198.00
	ETyC800125	464.311	S40 - S25		B3	200.50
	ETyC800160	464.311	S40 - S25		B3	205.00
	ETyC800200	464.311	S40 - S25		B3	232.00
	ETyC800250	464.311	S40 - S25		B3	269.00
	ETyC800315	464.311	S40 - S25		B3	294.00
	ETyC800355	464.311	S40 - S25		B3	313.00
	ETyC800400	464.311	S40 - S25		B3	328.00
	ETyC800450	464.311	S40 - S25		B3	384.00
	ETyC800500	464.311	S40 - S25		B3	415.00
	ETyC800630	464.311	S40 - S25		B3	475.00
	ETyC800710	464.311	S40 - S25		B3	875.00
900^{C-E}	ETyC900110	464.311	S40 - S25		B4	209.00
	ETyC900125	464.311	S40 - S25		B4	212.00
	ETyC900160	464.311	S40 - S25		B4	218.00
	ETyC900200	464.311	S40 - S25		B4	246.00
	ETyC900250	464.311	S40 - S25		B4	284.00
	ETyC900315	464.311	S40 - S25		B4	310.00
	ETyC900355	464.311	S40 - S25		B4	330.00
	ETyC900400	464.311	S40 - S25		B4	346.00
	ETyC900450	464.311	S40 - S25		B4	403.00
	ETyC900500	464.311	S40 - S25		B4	430.00
	ETyC900630	464.311	S40 - S25		B4	496.00
	ETyC900710	464.311	S40 - S25		B4	897.00
ETyC900800	464.311	S40 - S25		B4	975.00	
1000^{C-E}	ETyC1000110	464.311	S40 - S25		B4	239.50
	ETyC1000125	464.311	S40 - S25		B4	242.00
	ETyC1000160	464.311	S40 - S25		B4	274.00
	ETyC1000200	464.311	S40 - S25		B4	277.00
	ETyC1000250	464.311	S40 - S25		B4	315.00
	ETyC1000315	464.311	S40 - S25		B4	336.00
	ETyC1000355	464.311	S40 - S25		B4	350.00
	ETyC1000400	464.311	S40 - S25		B4	362.00
	ETyC1000450	464.311	S40 - S25		B4	460.00
	ETyC1000500	464.311	S40 - S25		B4	487.00
	ETyC1000630	464.311	S40 - S25		B4	553.00
	ETyC1000710	464.311	S40 - S25		B4	954.00
ETyC1000800	464.311	S40 - S25		B4	1030.00	

^C Conditions de vente différentes / Andere Verkaufsbedingungen / Condizioni di vendita differenti

^D Poids et prix indicatifs / Richtpreis und theoretisches Gewicht / Peso e prezzi indicativi

^E Pièces façonnées / Handgefertigte Formstücke / Pezzo fabbricati a mano

EMBRANCHEMENTS PVC-CIMENT 45°- 90° Ø 15 - 60 cm

ANSCHLUSS PVC-ZEMENT 45°- 90° Ø 15 - 60 cm

RACCORDI CEMENTO-PVC 45°- 90° Ø 15 - 60 cm



EYCB
S.25 / S.40

Ø	N°	Série		Poids	Groupe	avec joints
Ext.	Article	Série		Gewicht	Gruppe	mit Dichtung
Aussen	Artikel	CAN	Série	Peso	Gruppo	con guarnizione
Est.	Articolo	237 F/12	Série	kg ^D		Fr. ^D
cm.						
15^E	EYCB15 125	464.321	S25	1.700	B2	130.00
20^E	EYCB20 125	464.321	S25		B2	133.00
	EYCB20 160	464.321	S25	2.650	B2	135.00
	EYCB20 200	464.321	S25	3.000	B2	137.50
25^E	EYCB25 125	464.321	S25		B2	138.00
	EYCB25 160	464.321	S25	2.900	B2	140.00
	EYCB25 200	464.321	S25	4.500	B2	142.50
30^E	EYCB30 125	464.321	S25		B2	145.00
	EYCB30 160	464.321	S25	3.600	B2	147.50
	EYCB30 200	464.321	S25	4.200	B2	154.00
	EYCB30 250	464.321	S25	4.900	B2	159.00
40^E	EYCB40 125	464.321	S25		B2	157.00
	EYCB40 160	464.321	S25	3.500	B2	159.00
	EYCB40 200	464.321	S25	4.100	B2	176.00
	EYCB40 250	464.321	S25	6.000	B2	190.50
	EYCB40 315	464.321	S25	10.600	B2	265.00
50^{C-E}	EYCB50 125	464.321	S40 - S25		B3	180.00
	EYCB50 160	464.321	S40 - S25		B3	182.00
	EYCB50 200	464.321	S40 - S25	5.100	B3	217.00
	EYCB50 250	464.321	S40 - S25		B3	230.50
	EYCB50 315	464.321	S40 - S25		B3	260.00
	EYCB50 355	464.321	S40 - S25		B3	278.00
	EYCB50 400	464.321	S40 - S25		B3	286.50
60^{C-E}	EYCB60 125	464.321	S40 - S25		B3	217.00
	EYCB60 160	464.321	S40 - S25		B3	219.00
	EYCB60 200	464.321	S40 - S25		B3	245.00
	EYCB60 250	464.321	S40 - S25		B3	278.50
	EYCB60 315	464.321	S40 - S25		B3	302.00
	EYCB60 355	464.321	S40 - S25		B3	317.00
	EYCB60 400	464.321	S40 - S25		B3	329.50
	EYCB60 500	464.321	S40 - S25		B3	410.00

^C Conditions de vente différentes / Andere Verkaufsbedingungen / Condizioni di vendita differenti

^D Poids et prix indicatifs / Richtpreis und theoretisches Gewicht / Peso e prezzi indicativi

^E Pièces façonnées / Handgefertigte Formstücke / Pezzo fabbricati a mano

EMBRANCHEMENTS PVC-CIMENT 45°- 90° Ø 70 - 120 cm

ANSCHLUSS PVC-ZEMENT 45°- 90° Ø 70 - 120 cm

RACCORDI CEMENTO-PVC 45°- 90° Ø 70 - 120 cm



EYCB
S.25 / S.40

Ø	N°		Série	Poids	Groupe	avec joints
Ext.	Article		Série	Gewicht	Gruppe	mit Dichtung
Aussen	Artikel	CAN	Serie	Peso	Gruppo	con guarnizione
Est.	Articolo	237 F/12		kg ^D		Fr. ^D
cm.						
70^E	EYCB70 125	464.321	S40 - S25		B3	227.00
	EYCB70 160	464.321	S40 - S25		B3	229.00
	EYCB70 200	464.321	S40 - S25		B3	260.00
	EYCB70 250	464.321	S40 - S25		B3	282.50
	EYCB70 315	464.321	S40 - S25		B3	307.00
	EYCB70 355	464.321	S40 - S25		B3	322.00
	EYCB70 400	464.321	S40 - S25		B3	327.50
	EYCB70 450	464.321	S40 - S25		B3	362.00
	EYCB70 500	464.321	S40 - S25		B3	425.00
80^E	EYCB80 125	464.321	S40 - S25		B3	287.00
	EYCB80 160	464.321	S40 - S25		B3	289.00
	EYCB80 200	464.321	S40 - S25		B3	292.00
	EYCB80 250	464.321	S40 - S25		B3	299.50
	EYCB80 315	464.321	S40 - S25		B3	329.00
	EYCB80 355	464.321	S40 - S25		B3	344.00
	EYCB80 400	464.321	S40 - S25		B3	370.00
	EYCB80 450	464.321	S40 - S25		B3	405.00
	EYCB80 500	464.321	S40 - S25		B3	465.00
90^E	EYCB90 125	464.321	S40 - S25		B3	317.00
	EYCB90 160	464.321	S40 - S25		B3	319.00
	EYCB90 200	464.321	S40 - S25		B3	322.00
	EYCB90 250	464.321	S40 - S25		B3	329.50
	EYCB90 315	464.321	S40 - S25		B3	359.00
	EYCB90 355	464.321	S40 - S25		B3	374.00
	EYCB90 400	464.321	S40 - S25		B3	400.00
	EYCB90 450	464.321	S40 - S25		B3	445.00
	EYCB90 500	464.321	S40 - S25		B3	505.00
100^E	EYCB100 200	464.321	S40 - S25		B3	385.00
	EYCB100 250	464.321	S40 - S25		B3	398.00
	EYCB100 315	464.321	S40 - S25		B3	416.00
	EYCB100 400	464.321	S40 - S25		B3	445.00
120^E	EYCB120 200	464.321	S40 - S25		B3	415.00
	EYCB120 250	464.321	S40 - S25		B3	420.00
	EYCB120 315	464.321	S40 - S25		B3	425.00
	EYCB120 400	464.321	S40 - S25		B3	460.00

^D Poids et prix indicatifs / Richtpreis und theoretisches Gewicht / Peso e prezzi indicativi

^E Pièces façonnées / Handgefertigte Formstücke / Pezzo fabbricati a mano

MANCHETTES DE RACCORDEMENT PVC-CIMENT 60°

ANSCHLUSSMUFFEN PVC-ZEMENT 60°

SELLE DI RACCORDO PVC-CEMENTO 60°

Couleur : brun-orange RAL 8023 / Farbe : rot braun RAL 8023 / Colore : rosso mattone RAL 8023



LD-MBR

Ø	N°			Poids	Groupe	avec joints
Ext.	Article	Série		Gewicht	Gruppe	mit Dichtung
Aussen	Artikel	Serie		Peso	Gruppo	con guarnizione
Est.	Articolo	CAN	Serie	kg ^D		Fr. ^D
cm.		237 F/12				
110 ^E	LDMBR110	464.331	S.16	6.160	C6	88.00
125 ^E	LDMBR125	464.331	S.20	7.610	C6	99.00
160 ^E	LDMBR160	464.331	S.25	11.610	C6	118.00
200 ^E	LDMBR200	464.331	S.25	15.000	C6	137.00
250 ^E	LDMBR250	464.331	S.25	36.350	C6	230.00
315 ^E	LDMBR315	464.331	S.25	43.450	C6	310.00

RACCORDS PVC-CIMENT

ANSCHLUSS-STÜCKE FÜR PVC-ZEMENT

RACCORDI PVC-CEMENTO

Couleur : brun-orange RAL 8023 / Farbe : rot braun RAL 8023 / Colore : rosso mattone RAL 8023

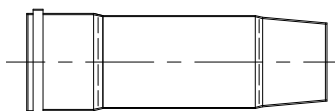

PVC-TC

Ø	N°			Poids	Groupe	Prix / pièce
Ext.	Article	Série		Gewicht	Gruppe	Preis / Stück
Aussen	Artikel	Serie		Peso	Gruppo	Prezzo / pezzo
Est.	Articolo	CAN	Serie	kg/m ^D		Fr. ^D
cm.		237 F/12				
10 ^E	PVCTC110	464.531	S.16	0.400	C3	21.00
12 ^E	PVCTC125	464.531	S.20	0.480	C3	25.00
15 ^E	PVCTC160	464.531	S.25	1.000	C3	35.00
20 ^E	PVCTC200	464.531	S.25	1.120	C3	44.00
25 ^E	PVCTC250	464.531	S.25	2.300	C3	107.00
30 ^E	PVCTC315	464.531	S.25		C3	207.00
35 ^E	PVCTC355	464.531	S.25		C3	252.00
40 ^E	PVCTC400	464.531	S.25	7.100	C3	350.00
45 ^E	PVCTC450	464.531	S.25		C3	410.00
50 ^E	PVCTC500	464.531	S.25		C3	470.00
60 ^E	PVCTC630	464.531	S.25		C3	570.00
70 ^E	PVCTC710	464.531	S.25		C3	650.00
80 ^E	PVCTC800	464.531	S.25		C3	750.00

^D Poids et prix indicatifs / Richtpreis und theoretisches Gewicht / Peso e prezzi indicativi

^E Pièces façonnées / Handgefertigte Formstücke / Pezzo fabbricati a mano

RACCORDS CIMENT-PVC Ø 10 - 35 cm
 ANSCHLUSS FÜR ZEMENT-PVC Ø 10 - 35 cm
 RACCORDI CEMENTO-PVC Ø 10 - 35 cm

Couleur : brun-orange RAL 8023 / Farbe : rot braun RAL 8023 / Colore : rosso mattone RAL 8023

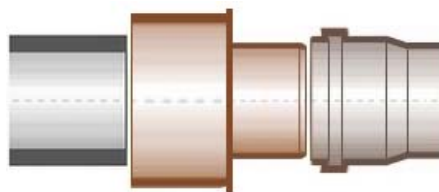

TC-PVC

Ø	N°	Série		Poids	Groupe	Sans joints
Ext.	Article	Série		Gewicht	Gruppe	Ohne Dichtung
Aussen	Artikel	CAN	Série	Peso	Gruppo	Senza guarnizione
Est.	Articolo	237 F/12	Série	kg ^D		Fr. ^D
cm.						
10	TCPVC10 110 ^C	464.581	S.25	0.230	C1A	38.50
	TCPVC10 160 ^E	464.581	S.25	1.050	C1	70.50
12	TCPVC12 110 ^E	464.581	S.25	1.050	C1	62.50
	TCPVC12 125 ^C	464.581	S.25	0.300	C1A	44.00
	TCPVC12 160 ^E	464.581	S.25	1.050	C1	65.00
15	TCPVC15 110 ^E	464.581	S.25	1.600	C1	72.00
	TCPVC15 125 ^E	464.581	S.25	1.600	C1	75.50
	TCPVC15 160 ^C	464.581	S.25	1.600	C1A	65.00
	TCPVC15 200 ^E	464.581	S.25	1.650	C1	100.00
20	TCPVC20 110 ^E	464.581	S.25	1.600	C1	98.00
	TCPVC20 125 ^E	464.581	S.25	2.700	C1	102.00
	TCPVC20 160 ^E	464.581	S.25	2.550	C1	113.00
	TCPVC20 200 ^C	464.581	S.25	0.980	C1A	95.50
	TCPVC20 250 ^E	464.581	S.25	2.800	C1	225.00
	TCPVC20 315 ^E	464.581	S.25	3.200	C1	236.00
25 ^E	TCPVC25 160	464.581	S.25	3.300	C1	147.00
	TCPVC25 200	464.581	S.25	3.350	C1	225.00
	TCPVC25 250	464.581	S.25	2.500	C1	253.00
	TCPVC25 315	464.581	S.25	4.200	C1	275.00
30 ^E	TCPVC30 160	464.581	S.25	5.200	C1	291.00
	TCPVC30 200	464.581	S.25	5.300	C1	302.00
	TCPVC30 250	464.581	S.25	5.500	C1	313.00
	TCPVC30 315	464.581	S.25	5.800	C1	324.00
	TCPVC30 355	464.581	S.25	6.000	C1	357.00
	TCPVC30 400	464.581	S.25	7.000	C1	365.00
35 ^E	TCPVC35 200	464.581	S.25		C1	325.00
	TCPVC35 250	464.581	S.25		C1	335.00
	TCPVC35 315	464.581	S.25		C1	346.00
	TCPVC35 355	464.581	S.25	6.200	C1	357.00
	TCPVC35 400	464.581	S.25		C1	375.00

^C Conditions de vente différentes / Andere Verkaufsbedingungen / Condizioni di vendita differenti

^D Poids et prix indicatifs / Richtpreis und theoretisches Gewicht / Peso e prezzi indicativi

^E Pièces façonnées / Handgefertigte Formstücke / Pezzo fabbricati a mano

RACCORDS CIMENT-PVC Ø 40 - 80 cm
 ANSCHLUSS FÜR ZEMENT-PVC Ø 40 - 80 cm
 RACCORDI CEMENTO-PVC Ø 40 - 80 cm

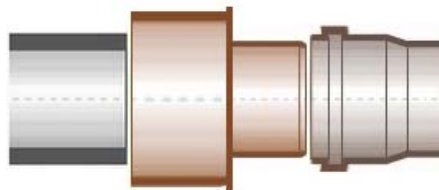

TC-PVC

Ø	N°		Série	Poids	Groupe	Sans joints
Ext.	Article		Série	Gewicht	Gruppe	Ohne Dichtung
Aussen	Artikel	CAN	Serie	Peso	Gruppo	Senza guarnizione
Est.	Articolo	237 F/12		kg ^D		Fr. ^D
cm.						
40^E	TCPVC40 160	464.581	S.25		C1	335.00
	TCPVC40 200	464.581	S.25		C1	341.00
	TCPVC40 250	464.581	S.25		C1	352.00
	TCPVC40 315	464.581	S.25	9.000	C1	363.00
	TCPVC40 355	464.581	S.25	11.900	C1	374.00
	TCPVC40 400	464.581	S.25	13.450	C1	385.00
45^{C-E}	TCPVC45 200	464.581	S40 - S25		C2	380.00
	TCPVC45 250	464.581	S40 - S25		C2	385.00
	TCPVC45 400	464.581	S40 - S25		C2	396.00
	TCPVC45 450	464.581	S40 - S25	11.800	C2	391.00
50^{C-E}	TCPVC50 160	464.581	S40 - S25		C2	340.00
	TCPVC50 200	464.581	S40 - S25		C2	345.00
	TCPVC50 250	464.581	S40 - S25		C2	350.00
	TCPVC50 315	464.581	S40 - S25		C2	365.00
	TCPVC50 355	464.581	S40 - S25		C2	380.00
	TCPVC50 400	464.581	S40 - S25	12.500	C2	392.00
	TCPVC50 450	464.581	S40 - S25		C2	396.00
	TCPVC50 500	464.581	S40 - S25	14.900	C2	412.00
TCPVC50 630	464.581	S40 - S25		C2	468.00	
60^{C-E}	TCPVC60 315	464.581	S40 - S25		C2	468.00
	TCPVC60 400	464.581	S40 - S25		C2	495.00
	TCPVC60 500	464.581	S40 - S25		C2	515.00
	TCPVC60 630	464.581	S40 - S25		C2	524.00
	TCPVC60 710	464.581	S40 - S25		C2	575.00
70^{C-E}	TCPVC70 630	464.581	S40 - S25		C2	765.00
	TCPVC70 710	464.581	S40 - S25		C2	795.00
80^{C-E}	TCPVC80 800	464.581	S40 - S25	45.000	C6	880.00

^C Conditions de vente différentes / Andere Verkaufsbedingungen / Condizioni di vendita differenti

^D Poids et prix indicatifs / Richtpreis und theoretisches Gewicht / Peso e prezzi indicativi

^E Pièces façonnées / Handgefertigte Formstücke / Pezzo fabbricati a mano

RACCORD DE PIQUAGE 90° PVC AVEC DÉPART DE 160 ou 200 MM
 ANSCHLUSS-SATTEL 90° PVC MIT ABGANG 160 oder 200 MM
 SELLA A VITE 90° IN PVC CON INNESTO DIAMETRO 160 o 200 MM

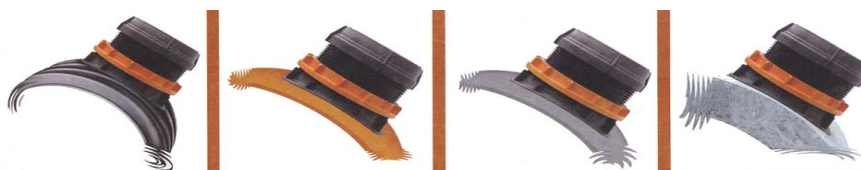

PIQUAGE

Ø	N°	Ø				
Ext.	Article	Raccord	Poids	Groupe	Fr. pièce	
Aussen	Artikel	Anschluss	Gewicht	Gruppe	Fr. Stück	
Est.	Articolo	Collegamento	Peso	Gruppo	Fr. pezzo	
mm / cm		237 F/12	mm		kg ^D	Fr. ^D
315 / 30	PIQUAGE315xxx	464.321	160 / 200	2.000	C2..	245.00 / 295.00
400 / 40	PIQUAGE400xxx	464.321	160 / 200	2.000	C2..	245.00 / 295.00
500 / 50	PIQUAGE500xxx	464.321	160 / 200	2.000	C2..	245.00 / 295.00
630 / 60	PIQUAGE600xxx	464.321	160 / 200	2.000	C2..	245.00 / 295.00
710 / 70	PIQUAGE710xxx	464.321	160 / 200	2.000	C2..	245.00 / 295.00
800 / 80	PIQUAGE800xxx	464.321	160 / 200	2.000	C2..	245.00 / 295.00
900 / 90	PIQUAGE900xxx	464.321	160 / 200	2.000	C2..	245.00 / 295.00

ACCESSOIRES POUR RACCORD DE PIQUAGE / ZUBEHÖR ZU ANSCHLUSS-SATTEL / ACCESSORI PER SELLA A VITE

Clé de serrage / Gewinderadschlüssel / Chiave di serraggio	160 / 200	1.020	C2..	66.00
Scie à cloche / Kronenbohrer / Punta per carotaggio ^C	160 / 200	1.300	C2..	550.00

RACCORDS 'FLEX' ANSCHLUSS 'FLEX' RACCORDI 'FLEX'

Couleur : noir / Farbe : schwarz / Colore : nero



TC-PVCF

Ø	N°	Zone (min.-max.)		Poids	Groupe	Fr. pièce
	Article	Bereich (min.-max.)		Gewicht	Gruppe	Fr. Stück
	Artikel	Area (min.-max.)		Peso	Gruppo	Fr. pezzo
min. - max.	Articolo	CAN	Ø	Ø		Fr. ^D
mm		237 F/12	mm	mm	kg/m ^D	
110 - 170	TCPVCF110170	464.571	110-125	155-170	0.700	C6... 61.00
121 - 192	TCPVCF121192	464.571	121-136	170-192	0.900	C6... 71.00
160 - 225	TCPVCF160225	464.571	160-175	200-225	1.200	C6... 81.00
190 - 265	TCPVCF190265	464.571	190-215	240-265	1.680	C6... 115.00
200 - 275	TCPVCF200275	464.571	200-225	250-275	1.760	C6... 135.00
240 - 330	TCPVCF240330	464.571	240-265	295-320	2.380	C6... 200.00
300 - 385	TCPVCF300385	464.571	300-325	360-385	3.140	C6... 210.00
500 - 525	TCPVCF500525	464.571	495 - 525	495 - 525		C6... 320.00

^C Pour plastique / Nur für Kunststoff / Solo per plastica

^D Poids et prix indicatifs / Richtpreis und theoretisches Gewicht / Peso e prezzi indicativi



VPC

Ø mm	N° Article Artikel Articolo	de von di mm	à bis a mm	L mm	Poids	Fr. ^D
					Gewicht Peso kg ^D	
110	RACCORDVPC110	102	133	162	2.000	146.00
125	RACCORDVPC125	123	161	162	2.030	160.00
160	RACCORDVPC160	160	192	162	2.030	170.00
200	RACCORDVPC200K	183	226	162	2.300	225.00
200 ^B	RACCORDVPC200G	200	261	174	3.500	240.00
220	RACCORDVPC220	220	261	174	4.000	230.00
250 ^B	RACCORDVPC250	250	324	174	4.500	380.00
315	RACCORDVPC360	295	350	196	5.000	490.00
315-355	RACCORDVPC382	315	382	196	5.600	510.00
400	RACCORDVPC455	385	455	196	6.500	590.00
500	RACCORDVPC520	450	520			660.00
500	RACCORDVPC535	465	535			665.00
500	RACCORDVPC555	485	555			670.00
590	RACCORDVPC590	520	590			705.00
630	RACCORDVPC630	570	640			715.00
630	RACCORDVPC660	590	660			740.00
710	RACCORDVPC710	640	710			795.00
710	RACCORDVPC730	660	730			830.00
710	RACCORDVPC745	675	745			875.00
710	RACCORDVPC780	710	780			935.00
800	RACCORDVPC835	765	835			990.00
800	RACCORDVPC850	780	850			1000.00
900	RACCORDVPC940	870	940			1180.00
1000	RACCORDVPC1030	960	1030			1295.00

^B Avec bague excentrique pour tuyaux lisses

^D Poids et prix indicatifs / Richtpreis und theoretisches Gewicht / Peso e prezzi indicativi

RACCORDS AUX CHAMBRES EN FIBRO-CIMENT
SCHACHTFUTTER AUS FASERZEMENT
RACCORDI ALLE CAMERE IN FIBRO-CEMENTO



ET-RCV

Ø	N° Article Artikel Articolo	CAN	Ø Ext. Aussen Est.	L	Poids Gewicht Peso	Pièces Stücke Pezzi	Groupe Gruppe Gruppo	avec joints mit Dichtung con guarnizione
mm		237 F/12	mm	mm	kg ^D	Palette ^D		Fr. ^D
110	ETRCV110	464.411	148	120	1.100	320	C1	22.00
125	ETRCV125	464.412	163	120	1.400	280	C1	25.00
160	ETRCV160	464.413	198	120	1.900	192	C1	30.00
200	ETRCV200	464.414	240	120	2.500	120	C1	48.00
250	ETRCV250	464.415	296	120	4.000	88	C1	61.00
315	ETRCV315	464.416	365	120	5.500	48	C1	85.00
355	ETRCV355	464.417	400	120	4.700	54	C1	144.00
400	ETRCV400	464.417	453	120	7.600	32	C1	190.00
450 ^C	ETRCV450	464.417	507	120	7.500	26	C2	298.00
500 ^C	ETRCV500	464.417	570	120	12.500	16	C2	306.00
630 ^C	ETRCV630	464.417	705	120	15.200	8	C2	356.00

RACCORDS AUX CHAMBRES EN PVC AVEC REVÊTEMENT EN SABLE DE QUARTZ
SCHACHTFUTTER AUS PVC BESANDET
RACCORDI ALLE CAMERE IN PVC CON RIVESTIMENTO IN SABBIA DI QUARZO

RCV-SABLE

110 ^E	RCV0110SABLE	464.411					C1	44.50
125 ^E	RCV0125SABLE	464.412					C1	57.75
160 ^E	RCV0160SABLE	464.413					C1	71.00
200 ^E	RCV0200SABLE	464.414					C1	80.00
250 ^E	RCV0250SABLE	464.415					C1	91.50
315 ^E	RCV0315SABLE	464.416					C1	119.00
355 ^E	RCV0355SABLE	464.417					C1	135.00
400 ^E	RCV0400SABLE	464.417					C1	148.50
450 ^{C-E}	RCV0450SABLE	464.417					C2	195.00
500 ^{C-E}	RCV0500SABLE	464.417					C2	285.00
630 ^{C-E}	RCV0630SABLE	464.417					C2	379.00
710 ^{C-E}	RCV0710SABLE	464.417					C6	438.00
800 ^{C-E}	RCV0800SABLE	464.417					C6	498.00
900 ^{C-E}	RCV0900SABLE	464.417					C6	548.00
1000 ^{C-E}	RCV1000SABLE	464.417					C6	596.00

^C Conditions de vente différentes / Andere Verkaufsbedingungen / Condizioni di vendita differenti

^D Poids et prix indicatifs / Richtpreis und theoretisches Gewicht / Peso e prezzi indicativi

^E Pièces façonnées / Handgefertigte Formstücke / Pezzo fabbricati a mano

JOINTS D'ÉTANCHÉITÉ POUR TRAVERSÉE DE PAROI
MAUERKRAGEN
GUARNIZIONI A TENUTA STAGNA PER PASSAGIO MURALE

Couleur : noir / Farbe : schwarz / Colore : nero



JT-F

Ø mm	N° Article Artikel Articolo		CAN 237 F/12	Poids Gewicht Peso kg ^D	Groupe Gruppe Gruppo	Fr. ^D
25	JTF0025	464.427		0.250	C6.	46.00
32	JTF0032	464.427		0.250	C6.	48.00
40	JTF0040	464.427		0.260	C6.	48.00
50	JTF0050	464.427		0.290	C6.	48.00
63	JTF0063	464.427		0.320	C6.	48.00
75	JTF0075	464.427		0.360	C6.	48.00
90	JTF0090	464.427		0.450	C6.	58.00
110	JTF0110	464.421		0.480	C6.	48.00
125	JTF0125	464.422		0.510	C6.	52.00
140	JTF0140	464.427		0.540	C6.	58.00
160	JTF0160	464.423		0.620	C6.	62.00
200	JTF0200	464.424		0.700	C6.	72.00
250	JTF0250	464.425		0.890	C6.	78.00
280	JTF0280	464.427		0.920	C6.	84.00
315	JTF0315	464.426		1.070	C6.	84.00
355	JTF0355	464.427		1.180	C6.	98.00
400	JTF0400	464.427		1.310	C6.	110.00
450	JTF0450	464.427		1.900	C6.	182.00
500	JTF0500	464.427		2.150	C6.	190.00
560	JTF0560	464.427		2.600	C6.	208.00
630	JTF0630	464.427		2.900	C6.	208.00
710	JTF0710	464.427		3.000	C6.	225.00
800	JTF0800	464.427		3.400	C6.	245.00
900	JTF0900	464.427		4.250	C6.	260.00
1000	JTF1000	464.427		4.450	C6.	308.00
1200	JTF1200	464.427		5.750	C6.	432.00

^D Poids et prix indicatifs / Richtpreis und theoretisches Gewicht / Peso e prezzi indicativi

INSERT D'ÉTANCHÉITÉ MASTER-RING®
 RINGRAUMDICHTUNGEN MASTER-RING®
 GUARNIZIONI PER TUBI PASSAMURO MASTER-RING®

Couleur : noir / Farbe : schwarz / Colore : nero

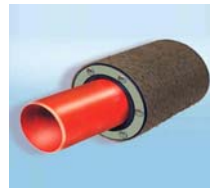

MASTERRING

Ø forage Ø kernbohrung Ø carotaggi mm	N° Article Artikel Articolo	de von di mm	à bis a mm	Poids Gewicht Peso kg ^D	Grupe Gruppe Gruppo	Fr. ^D
80	028080	20	28	0.410	C6..	61.55
	040080	32	40	0.420	C6..	61.55
100	028100	20	28	0.590	C6..	74.05
	032100	25	32	0.590	C6..	74.05
	040100	32	40	0.640	C6..	74.05
	044100	36	44	0.640	C6..	74.05
	056100	46	56	0.540	C6..	74.05
	065100	55	65	0.520	C6..	74.05
125	054125	45	54	1.050	C6..	102.90
	064125	55	64	0.840	C6..	102.90
	078125	70	78	0.750	C6..	102.90
150	054150	46	54	1.370	C6..	147.10
	066150	56	66	1.320	C6..	147.10
	078150	69	78	1.220	C6..	147.10
	091150	79	91	1.180	C6..	147.10
	094150	85	94	1.070	C6..	147.10
	110150	98	110	0.960	C6..	147.10
200	103200	88	103	2.000	C6..	194.55
	115200	108	115	1.960	C6..	194.55
	126200	116	126	1.880	C6..	194.55
	141200	132	141	1.630	C6..	194.55
	144200	135	144	1.460	C6..	194.55
	160200	150	160	1.400	C6..	194.55
250	144250	135	144	2.900	C6..	269.65
	149250	140	149	2.900	C6..	269.65
	159250	150	159	2.600	C6..	269.65
	162250	157	162	2.600	C6..	269.65
	181250	174	181	2.550	C6..	269.65
	187250	178	187	2.150	C6..	269.65
	202250	197	202	2.100	C6..	269.65
	210250	207	210	2.050	C6..	269.65

^D Poids et prix indicatifs / Richtpreis und theoretisches Gewicht / Peso e prezzi indicativi

INSERT D'ÉTANCHÉITÉ MASTER-RING®
 RINGRAUMDICHTUNGEN MASTER-RING®
 GUARNIZIONI PER TUBI PASSAMURO MASTER-RING®

Couleur : noir / Farbe : schwarz / Colore : nero

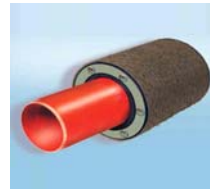

MASTERRING

Ø forage Ø kernbohrung Ø carotaggi mm	N° Article Artikel Articolo	de von di	à bis a	Poids Gewicht Peso kg ^D	Groupe Gruppe Gruppo	Fr. ^D
300	187300	178	187	3.550	C6..	328.80
	204300	193	204	3.500	C6..	328.80
	226300	218	226	3.150	C6..	328.80
350	233350	224	233	5.250	C6..	393.05
	258350	249	258	4.850	C6..	393.05
	282350	270	282	4.550	C6..	393.05
400	280400	270	280	5.700	C6..	531.00
	288400	279	288	5.650	C6..	531.00
	313400	304	313	5.100	C6..	531.00
	323400	314	323	4.600	C6..	531.00
	330400	320	330	4.200	C6..	531.00

I Joint pour eau sous et hors pression
 I Étanche jusqu'à une colonne d'eau de 30 m, jusqu'à 50 m en position fixe
 I Épaisseur de caoutchouc 40 mm
 I Plage de température de -30° C à + 120° C
 I Parties en acier et vis en acier spécial V2A

I Dichtung für drückendes und nichtdrückendes Wasser
 I Druckdicht bis 30 m Wassersäule, bei Lagesicherung bis 50 m
 I Gummidicke 40 mm
 I Temperaturbereich -30° C bis + 120° C
 I Stahlteile und Schrauben aus V2A-Edelstahl

I Guarnizione per acqua premente e non premente
 I Tenuta di pressione fino a 30 m di colonna d'acqua, con fissaggio della posizione fino a 50 m
 I Spessore gomma 40 mm
 I Range di temperatura da -30° C a + 120° C
 I Elementi in acciaio e viti in acciaio inox V2A

^D Poids et prix indicatifs / Richtpreis und theoretisches Gewicht / Peso e prezzi indicativi

MANCHONS COULISSANTS
ÜBERSCHIEBEMUFFEN
MANICOTTI SCORREVOLI

Couleur : brun-orange RAL 8023 / Farbe : rot braun RAL 8023 / Colore : rosso mattone RAL 8023

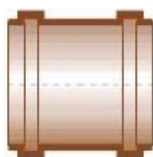

LD-MC
S.20 / S.25

Ø	N°		Série	Poids	Pièces	Groupe	avec joints
Ext.	Article		Série	Gewicht	Stücke	Gruppe	mit Dichtung
Aussen	Artikel	CAN	Série	Peso	Pezzi	Gruppo	con guarnizione
Est.	Articolo	237 F/12	Série	kg ^D	Palette ^D		Fr. ^D
mm							
110	LDMC110	464.511	S.20	0.220	290	B1	3.20
125	LDMC125	464.511	S.20	0.280	190	B1	4.50
160	LDMC160	464.511	S.20	0.540	90	B1	7.05
200	LDMC200	464.511	S.20	1.070	45	B1	14.15
250	LDMC250	464.511	S.20	1.900	24	B1	38.55
315	LDMC315	464.511	S.20	3.400	16	B1	61.50
355 ^{C-E}	LDMC355	464.511	S.25	4.000		B2	105.00
400	LDMC400	464.511	S.25	6.850	8	B1	148.00
450 ^{C-E}	LDMC450	464.511	S.25	9.350		B3	210.00
500 ^{C-E}	LDMC500	464.511	S.25	10.120	3	B3	264.00
630 ^{C-E}	LDMC630	464.511	S.25	15.330		B3	401.00
710 ^{C-E}	LDMC710	464.511	S.25	17.100		B3	502.00
800 ^{C-E}	LDMC800	464.511	S.25	22.000		B3	666.00
900 ^{C-E}	LDMC900	464.511	S.25	40.000		B4	735.00
1000 ^{C-E}	LDMC1000	464.511	S.25	55.000		B4	935.00
1200 ^{C-E}	LDMC1200	464.511	S.25	108.000		B4	1725.00

^C Conditions de vente différentes / Andere Verkaufsbedingungen / Condizioni di vendita differenti

^D Emballage, poids et prix indicatifs / Verpackung, Richtpreis und theoretisches Gewicht / Imballaggio, peso e prezzi indicativi

^E Pièces façonnées / Handgefertigte Formstücke / Pezzo fabbricati a mano

MANCHONS DOUBLES
DOPPELMUFFEN
MANICOTTI DOPPI

Couleur : brun-orange RAL 8023 / Farbe : rot braun RAL 8023 / Colore : rosso mattone RAL 8023

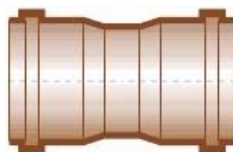

LD-DM
S.20 / S.25

Ø	N°						
Ext.	Article		Série	Poids	Pièces	Groupe	avec joints
Aussen	Artikel		Serie	Gewicht	Stücke	Gruppe	mit Dichtung
Est.	Articolo	CAN	Serie	Peso	Pezzi	Gruppo	con guarnizione
mm		237 F/12		kg ^D	Palette ^D		Fr. ^D
110	LDDM110	464.521	S.20	0.210	290	B1	3.25
125	LDDM125	464.521	S.20	0.290	190	B1	4.55
160	LDDM160	464.521	S.20	0.510	90	B1	7.80
200	LDDM200	464.521	S.20	1.020	45	B1	15.15
250	LDDM250	464.521	S.20	1.960	24	B1	41.80
315	LDDM315	464.521	S.20	3.930	16	B1	63.95
355 ^{C-E}	LDDM355	464.521	S.25	4.700		B2	111.00
400 ^{C-E}	LDDM400	464.521	S.25	7.300	8	B2	166.00
500 ^{C-E}	LDDM500	464.521	S.25			B3	305.00

^C Conditions de vente différentes / Andere Verkaufsbedingungen / Condizioni di vendita differenti

^D Emballage, poids et prix indicatifs / Verpackung, Richtpreis und theoretisches Gewicht / Imballaggio, peso e prezzi indicativi

^E Pièces façonnées / Handgefertigte Formstücke / Pezzo fabbricati a mano

RÉDUCTIONS Ø 110 - 400 MM
 REDUKTIONEN Ø 110 - 400 MM
 RIDUZIONI Ø 110 - 400 MM

Couleur : brun-orange RAL 8023 / Farbe : rot braun RAL 8023 / Colore : rosso mattone RAL 8023

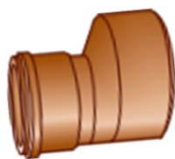

LD-R
S.20 / S.25

Ø	N°		Série	Poids	Pièces	Groupe	avec joints
Ext.	Article		Série	Gewicht	Stücke	Gruppe	mit Dichtung
Aussen	Artikel		Série	Peso	Pezzi	Gruppo	con guarnizione
Est.	Articolo	CAN	Série	kg ^D	Palette ^D		Fr. ^D
mm		237 F/12					
125	LDR125 110	464.621	S.20	0.260	240	B1	4.00
160	LDR160 110	464.622	S.20	0.560	230	B1	4.70
	LDR160 125	464.622	S.20	0.570	180	B1	5.95
200	LDR200 125	464.623	S.20	0.880	120	B1	16.30
	LDR200 160	464.623	S.20	1.170	90	B1	10.35
250	LDR250 160	646.624	S.20	1.900	85	B1	70.75
	LDR250 200	464.625	S.20	1.950	48	B1	45.10
315	LDR315 160 ^{C-E}	464.616	S.25			B2	112.00
	LDR315 200	464.626	S.20	3.050	32	B1	87.15
	LDR315 250	464.626	S.20	3.350	25	B1	74.85
355 ^{C-E}	LDR355 160	464.616	S.25	4.300		B2	212.00
	LDR355 200	464.616	S.25	4.500		B2	215.00
	LDR355 250	464.616	S.25	4.700		B2	230.00
	LDR355 315	464.616	S.25	4.900		B2	173.00
400	LDR400 160 ^{C-E}	464.616	S.25	6.250		B2	187.00
	LDR400 200 ^{C-E}	464.616	S.25	6.750		B2	189.00
	LDR400 250 ^{C-E}	464.616	S.25	7.200		B2	235.00
	LDR400 315	464.626	S.20	6.400	12	B1	180.40
	LDR400 355 ^{C-E}	464.616	S.25	7.200		B2	255.00

^C Conditions de vente différentes / Andere Verkaufsbedingungen / Condizioni di vendita differenti

^D Emballage, poids et prix indicatifs / Verpackung, Richtpreis und theoretisches Gewicht / Imballaggio, peso e prezzi indicativi

^E Pièces façonnées / Handgefertigte Formstücke / Pezzo fabbricati a mano

RÉDUCTIONS Ø 450 - 800 MM
 REDUKTIONEN Ø 450 - 800 MM
 RIDUZIONI Ø 450 - 800 MM

Couleur : brun-orange RAL 8023 / Farbe : rot braun RAL 8023 / Colore : rosso mattone RAL 8023



LD-R
S.20 / S.25

Ø	N°		Série	Poids	Pièces	Groupe	avec joints
Ext.	Article		Série	Gewicht	Stücke	Gruppe	mit Dichtung
Aussen	Artikel		Serie	Peso	Pezzi	Gruppo	con guarnizione
Est.	Articolo	CAN	Serie	kg ^D	Palette ^D		Fr. ^D
mm		237 F/12					
450^E	LDR450250	464.616	S.25			B3	262.00
	LDR450315	464.616	S.25			B3	303.00
	LDR450355	464.616	S.25			B3	309.00
	LDR450400	464.616	S.25			B3	315.00
500^E	LDR500200	464.616	S.25			B3	298.00
	LDR500250	464.616	S.25			B3	301.00
	LDR500315	464.616	S.25			B3	303.00
	LDR500400	464.616	S.25	11.900	4	B3	364.00
	LDR500450	464.616	S.25	13.200		B3	433.00
630^E	LDR630250	464.616	S.25			B3	388.00
	LDR630315	464.616	S.25			B3	408.00
	LDR630355	464.616	S.25			B3	425.00
	LDR630400	464.616	S.25			B3	562.00
	LDR630450	464.616	S.25			B3	588.00
	LDR630500	464.616	S.25	21.900		B3	613.00
710^E	LDR710500	464.616	S.25			B3	828.00
800^E	LDR800250	464.616	S.25			B3	450.00
	LDR800315	464.616	S.25			B3	488.00
	LDR800500	464.616	S.25			B3	917.50
	LDR800630	464.616	S.25			B3	965.00

^D Poids et prix indicatifs / Richtpreis und theoretisches Gewicht / Peso e prezzi indicativi

^E Pièces façonnées / Handgefertigte Formstücke / Pezzo fabbricati a mano

OUVERTURES DE NETTOYAGE
REINIGUNGSÖFFNUNG.
APERTURE DI PULIZIA

Couleur : brun-orange RAL 8023 / Farbe : rot braun RAL 8023 / Colore : rosso mattone RAL 8023



LD-ONP
S.20 / S.25

Ø	N°			Poids	Gruppe	avec joints
Ext.	Article	Série		Gewicht	Gruppe	mit Dichtung
Aussen	Artikel	Serie		Peso	Gruppo	con guarnizione
Est.	Articolo	CAN	Serie	kg ^D		Fr. ^D
mm		237 F/12				
110	LDONP110	464.721	S.20	1.697	C5	170.00
125	LDONP125	464.721	S.20	1.800	C5	195.00
160	LDONP160	464.721	S.20	2.348	C5	245.00
200	LDONP200	464.721	S.20	3.731	C5	278.00
250	LDONP250	464.721	S.20	6.660	C5	388.00
315	LDONP315	464.721	S.20	10.399	C5	480.00
400 ^E	LDONP400	464.711	S.25	17.780	C5	595.00

OUVERTURE DE NETTOYAGE AVEC CLAPET ANTIREFOULEMENT
REINIGUNGSÖFFNUNG MIT RÜCKSTAUKLAPPEN
APERTURA DI PULIZIA CON CLAPPE ANTI-RITORNO

Couleur : brun-orange RAL 8023 / Farbe : rot braun RAL 8023 / Colore : rosso mattone RAL 8023

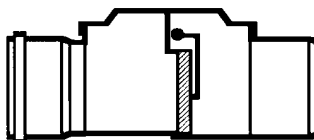

CLAPETS
S.20 / S.25

Ø	N°			Poids	Gruppe	avec joints
Ext.	Article	Série		Gewicht	Gruppe	mit Dichtung
Aussen	Artikel	Serie		Peso	Gruppo	con guarnizione
Est.	Articolo	CAN	Serie	kg ^D		Fr. ^D
mm		237 F/12				
110	CLAPETS110	464.732	S.20	1.500	C8	290.00
125	CLAPETS125	464.732	S.20	1.900	C8	360.00
160	CLAPETS160	464.732	S.20	2.500	C8	485.00
200	CLAPETS200	464.732	S.20	3.500	C8	695.00
250	CLAPETS250	464.732	S.20		C8	785.00
315	CLAPETS315	464.732	S.20		C8	985.00

^D Poids et prix indicatifs / Richtpreis und theoretisches Gewicht / Peso e prezzi indicativi

^E Pièces façonnées / Handgefertigte Formstücke / Pezzo fabbricati a mano

BOUCHONS POUR EMBOÎTEMENT
MUFFENDECKEL
TAPPI PER BICCHIERE

Couleur : brun-orange RAL 8023 / Farbe : rot braun RAL 8023 / Colore : rosso mattone RAL 8023

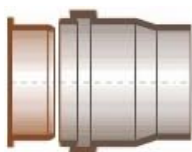

LD-B
S.20 / S.25

Ø	N°		Série	Poids	Pièces	Groupe	Sans joints
Ext.	Article		Série	Gewicht	Stücke	Gruppe	Ohne Dichtung
Est.	Articolo	CAN	Série	Peso	Pezzi	Gruppo	Senza guarnizione
mm		237 F/12		kg ^D	Palette ^D		Fr. ^D
110	LDB110		S.16	0.125	1000	B1	1.90
125	LDB125		S.20	0.170	700	B1	2.35
160	LDB160		S.20	0.360	360	B1	2.85
200	LDB200		S.20	0.635	220	B1	5.55
250	LDB250		S.20	1.300	78	B1	27.15
315	LDB315		S.20	3.000	42	B1	45.10
355 ^{C-E}	LDB355		S.25	5.000		B2	86.00
400	LDB400		S.25	6.000	26	B1	97.00
450 ^{C-E}	LDB450		S.25	8.000		B3	174.00
500 ^{C-E}	LDB500		S.25	9.700	14	B3	251.00
630 ^{C-E}	LDB630		S.25	11.300		B3	274.00
710 ^{C-E}	LDB710		S.25	12.400		B3	365.00
800 ^{C-E}	LDB800		S.25	16.400		B3	460.00
900 ^{C-E}	LDB900		S.25			B4	570.00
1000 ^{C-E}	LDB1000		S.25			B4	630.00
1200 ^{C-E}	LDB1200		S.25			B4	675.00

^C Conditions de vente différentes / Andere Verkaufsbedingungen / Condizioni di vendita differenti

^D Emballage, poids et prix indicatifs / Verpackung, Richtpreis und theoretisches Gewicht / Imballaggio, peso e prezzi indicativi

^E Pièces façonnées / Handgefertigte Formstücke / Pezzo fabbricati a mano

BOUCHONS À VISSER
SCHRAUBVERSCHLÜSSE
TAPPI A VITE

Couleur : brun-orange RAL 8023 / Farbe : rot braun RAL 8023 / Colore : rosso mattone RAL 8023



LD-BF

Ø	N°					
Ext.	Article		Série	Poids	Groupe	Sans joints
Aussen	Artikel		Serie	Gewicht	Gruppe	Ohne Dichtung
Est.	Articolo	CAN	Serie	Peso	Gruppo	Senza guarnizione
mm		237 F/12		kg ^D		Fr. ^D
110	LDBF110		S.20	0.240	C4	12.00
125	LDBF125		S.20	0.295	C4	15.50
160	LDBF160		S.20	0.704	C4	24.00
200	LDBF200		S.20	0.845	C4	33.00
250	LDBF250		S.20	1.295	C4	49.50
315	LDBF315		S.20	2.380	C4	66.00

BOUCHONS POUR EXTRÉMITÉS LISSES
ROHRDECKEL
TAPPI PER ESTREMITÀ LISCE

Couleur : brun-orange RAL 8023 / Farbe : rot braun RAL 8023 / Colore : rosso mattone RAL 8023



LD-BI

Ø	N°					
Ext.	Article		Série	Poids	Groupe	Sans joints
Aussen	Artikel		Serie	Gewicht	Gruppe	Ohne Dichtung
Est.	Articolo	CAN	Serie	Peso	Gruppo	Senza guarnizione
mm		237 F/12		kg/m ^D		Fr. ^D
110	LDBI110		S.16	0.125	C4	8.00
125	LDBI125		S.20	0.170	C4	9.00
160	LDBI160		S.25	0.360	C4	10.00
200	LDBI200		S.25	0.635	C4	13.00
250 ^E	LDBI250		S.25	0.950	C4	101.00
315 ^E	LDBI315		S.25	2.400	C4	120.00
355 ^E	LDBI355		S.25	3.650	C4	142.00
400 ^E	LDBI400		S.25	4.850	C4	150.00
450 ^E	LDBI450		S.25		C5	182.00
500 ^E	LDBI500		S.25		C5	328.00
630 ^E	LDBI630		S.25		C5	350.00
710 ^E	LDBI710		S.25		C5	405.00
800 ^E	LDBI800		S.25		C5	460.00

^D Poids et prix indicatifs / Richtpreis und theoretisches Gewicht / Peso e prezzi indicativi

^E Pièces façonnées / Handgefertigte Formstücke / Pezzo fabbricati a mano

COUDES PLONGEURS 90° SANS POIGNÉE

TAUCHBOGEN 90° OHNE GRIFF

CURVE IMMERSA 90° SENZA IMPUGNATURA

Couleur : brun-orange RAL 8023 / Farbe : rot braun RAL 8023 / Colore : rosso mattone RAL 8023

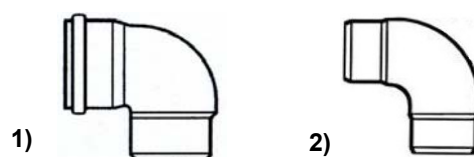

LD-CP
S.20 /S.25

Ø	N°			Poids	Gruppe	
Ext.	Article	Série		Gewicht	Gruppe	
Aussen	Artikel	Serie		Peso	Gruppo	
Est.	Articolo	CAN	Serie	kg ^D		Fr. ^D
mm		237 F/12				
110	LDCP110 ¹⁾	684.211	S.20	0.385	C4	25.00
125	LDCP125 ¹⁾	684.212	S.20	0.535	C4	30.00
160	LDCP160 ¹⁾	684.213	S.20	1.100	C4	42.00
200	LDCP200 ¹⁾	684.214	S.20	2.800	C4	69.00
250 ^E	LDCP250 ²⁾	684.214	S.25	3.900	C4	208.00
315 ^E	LDCP315 ²⁾	684.214	S.25		C4	270.00
355 ^E	LDCP355 ²⁾	684.214	S.25		C4	380.00
400 ^E	LDCP400 ²⁾	684.214	S.25		C4	440.00
450 ^{C-E}	LDCP450 ²⁾	684.214	S.25		C5	445.00
500 ^{C-E}	LDCP500 ²⁾	684.214	S.25		C5	450.00

COUDES PLONGEURS 90° AVEC POIGNÉE

TAUCHBOGEN 90° MIT GRIFF

CURVE IMMERSA 90° CON IMPUGNATURA

Couleur : brun-orange RAL 8023 / Farbe : rot braun RAL 8023 / Colore : rosso mattone RAL 8023

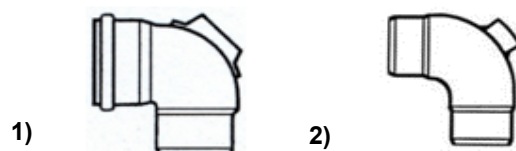

LD-CPP
S.20 /S.25

Ø	N°			Poids	Gruppe	
Ext.	Article	Série		Gewicht	Gruppe	
Aussen	Artikel	Serie		Peso	Gruppo	
Est.	Articolo	CAN	Serie	kg ^D		Fr. ^D
mm		237 F/12				
110 ^E	LDCPP110 ¹⁾	684.221	S.20	0.350	C4	42.00
125 ^E	LDCPP125 ¹⁾	684.222	S.20	0.500	C4	47.00
160 ^E	LDCPP160 ¹⁾	684.223	S.20	0.850	C4	65.00
200 ^E	LDCPP200 ¹⁾	684.224	S.20	2.850	C4	100.00
250 ^E	LDCPP250 ²⁾	684.224	S.25	4.000	C4	243.00
315 ^E	LDCPP315 ²⁾	684.224	S.25		C4	310.00
355 ^E	LDCPP355 ²⁾	684.224	S.25		C4	415.00
400 ^E	LDCPP400 ²⁾	684.224	S.25		C4	480.00
450 ^{C-E}	LDCPP450 ²⁾	684.224	S.25		C5	485.00
500 ^{C-E}	LDCPP500 ²⁾	684.224	S.25		C5	490.00

^C Conditions de vente différentes / Andere Verkaufsbedingungen / Condizioni di vendita differenti

^D Poids et prix indicatifs / Richtpreis und theoretisches Gewicht / Peso e prezzi indicativi

^E Pièces façonnées / Handgefertigte Formstücke / Pezzo fabbricati a mano

CLAPETS ANTIREFOULEMENT EN PVC-DUR CANPLAST
 RÜCKSTAUKLAPPEN AUS HART-PVC CANPLAST
 CLAPPE ANTI-RITORNO IN PVC DURO CANPLAST



CLAPET

CLAPETS AVEC FLOTTEUR - KLAPPEN MIT SCHWIMMER - CLAPPE CON GALLEGGIANTE

Ø mm	N°		Série	Poids Gewicht Peso kg ^D	Groupe Gruppe Gruppo	avec joints mit Dichtung con guarnizione Fr. ^D
	Article Artikel Articolo	CAN				
		237 F/12				
110 ^E	CLAPET110		S.25	1.750	C8	665.00
125 ^E	CLAPET125		S.25	1.800	C8	805.00
160 ^E	CLAPET160		S.25	3.390	C8	880.00
200 ^E	CLAPET200		S.25	4.400	C8	940.00
250 ^E	CLAPET250		S.25	4.900	C8	1009.00
315 ^E	CLAPET315		S.25	7.400	C8	1092.00
355 ^E	CLAPET355		S.25		C8	1341.00
400 ^E	CLAPET400		S.25		C8	1506.00



CLAPAO

CLAPETS SANS FLOTTEUR - KLAPPEN OHNE SCHWIMMER - CLAPPE SENZA GALLEGGIANTE

Ø mm	N°		Série	Poids Gewicht Peso kg ^D	Groupe Gruppe Gruppo	avec joints mit Dichtung con guarnizione Fr. ^D
	Article Artikel Articolo	CAN				
		237 F/12				
110 ^E	CLAPAO110		S.25	1.450	C8	585.00
125 ^E	CLAPAO125		S.25	2.300	C8	740.00
160 ^E	CLAPAO160		S.25	3.000	C8	810.00
200 ^E	CLAPAO200		S.25	4.200	C8	830.00
250 ^E	CLAPAO250		S.25	4.700	C8	866.00
315 ^E	CLAPAO315		S.25		C8	940.00
355 ^E	CLAPAO355		S.25		C8	1011.00
400 ^E	CLAPAO400		S.25		C8	1082.00

^D Poids et prix indicatifs / Richtpreis und theoretisches Gewicht / Peso e prezzi indicativi

^E Pièces façonnées / Handgefertigte Formstücke / Pezzo fabbricati a mano

CLAPETS ANTIREFOULEMENT WASTOP®
 RÜCKSTAUKLAPPEN WASTOP®
 CLAPPE ANTI-RITORNO WASTOP®

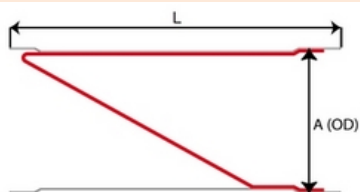

WASTOP (Insert)

Inox

Ø mm	N° Article Artikel Articolo	Ø min.-max. mm	A mm	L mm	Poids Gewicht Peso kg ^D	Inox	Fr. pièce	RATSTOP
							Fr. Stück	(Inox)
							Fr. pezzo	Fr. ^D
100	WASTOP097	99-101	97	210	0.700	inox	830.00	175.00
110	WASTOP101	101-104	100	215	0.800	inox	860.00	175.00
125	WASTOP116	117-120	115	230	0.900	inox	920.00	185.00
150	WASTOP146	146-159	144.5	300	2.400	inox	975.00	195.00
200	WASTOP183	182-200	181	385	4.200	inox	1'700.00	230.00
200	WASTOP193	193-210	191	395	4.600	inox	1'835.00	330.00
225	WASTOP215	216-233	215	450	5.500	inox	2'060.00	
250	WASTOP230	232-248	230	480	6.200	inox	2'150.00	430.00
250	WASTOP240	242-258	240	520	6.700	inox	2'330.00	435.00
300	WASTOP283	286-300	283	600	10.000	inox	2'680.00	
300	WASTOP290	293-307	290	600	10.000	inox	3'000.00	470.00
350	WASTOP340	343-349	340	700	18.000	inox	4'710.00	
400	WASTOP370	373-391	370	730	20.000	inox	4'980.00	
400	WASTOP390	393-411	390	750	24.000	inox	5'580.00	
450	WASTOP440	446-464	443	840	28.000	inox	6'585.00	
500	WASTOP490	493-503	490	900	29.000	inox	7'570.00	
600	WASTOP590	590-598	587	1200	48.000	inox	8'915.00	
700	WASTOP690	695-705	690	1300	63.000	inox	12'455.00	
750	WASTOP750	755-765	750	1400	75.000	inox	13'040.00	
800	WASTOP790	795-805	790	1500	88.000	inox	13'420.00	
900	WASTOP885	890-910	885	1700	116.000	inox	16'130.00	
1000	WASTOP985	990-1010	985	1800	141.000	inox	17'470.00	
1200	WASTOP1185	1190-1210	1185	2250	290.000	inox	23'745.00	



WASTOPPLAST (Inline)

Plastic

Ø	N°	Ø min.-max.	A	L	Poids	Plastic	Fr. pièce
mm	Article	mm	mm	mm	kg		Fr. Stück
							Fr. pezzo
75	WASTOPPLAST075		75	125	0.300	plastic	420.00
110	WASTOPPLAST110		110	210	0.900	plastic	475.00
125	WASTOPPLAST125		125	240	1.200	plastic	530.00
160	WASTOPPLAST160		160	310	2.100	plastic	695.00
200	WASTOPPLAST200		200	400	4.100	plastic	1'065.00
250	WASTOPPLAST250		250	480	4.600	plastic	1'265.00
315	WASTOPPLAST315		315	600	12.500	plastic	1'670.00

^D Poids et prix indicatifs / Richtpreis und theoretisches Gewicht / Peso e prezzi indicativi

JOINTS D'ÉTANCHÉITÉ
GUMMIDICHTUNGEN
GUARNIZIONI ELASTOMERICHE (a labbro)

Couleur : noir / Farbe : schwarz / Colore : nero

Conformes aux normes / Nach Normen / Secondo norme : UNI EN 681-1

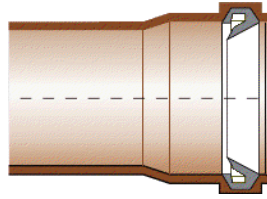

JT-L

Ø mm	N°		* Poids	Fr. pièce
	Article	Artikel	* Gewicht	Fr. Stück
	Articolo	CAN	* Peso	Fr. pezzo
		237 F/12	kg ^D	Fr. ^D
110	JTL0110		0.015	0.75
125	JTL0125		0.022	1.65
160	JTL0160		0.035	2.00
200	JTL0200		0.060	2.90
250	JTL0250		0.230	5.50
315	JTL0315		0.330	7.00
355	JTL0355		0.410	11.00
400	JTL0400		0.490	13.50
450 ^C	JTL0450		0.500	16.00
500 ^C	JTL0500		0.990	20.00
630 ^C	JTL0630		1.670	30.00
710 ^C	JTL0710		2.370	36.00
800 ^C	JTL0800		3.070	52.00
900 ^C	JTL0900		3.500	62.00
1000 ^C	JTL1000		3.790	65.00
1200 ^C	JTL1200		4.000	76.00

^C Conditions de vente différentes / Andere Verkaufsbedingungen / Condizioni di vendita differenti

^D Poids et prix indicatifs / Richtpreis und theoretisches Gewicht / Peso e prezzi indicativi

RACCORD AUTOBUTÉS STRAUB®
 ZUGFESTE ROHRKUPPLUNG STRAUB®
 RACCORDI AUTOLEGANTI STRAUB®

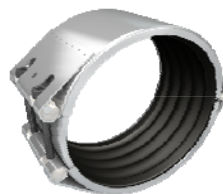

STRAUB

DN mm	N°	Désignation	Fr. ^D
	Article Artikel Articolo	Bezeichnung Descrizione	
65	STR0065	Straub® Flex 1L EPDM Ø 65 mm avec fermeture inox	119.00
	STR0088	Straub® Flex 1L EPDM Ø 88,9 mm avec fermeture inox	127.00
110	STR0108	Straub® Flex 1L EPDM Ø 108 mm avec fermeture inox	132.00
	STR0114	Straub® Flex 1L EPDM Ø 114,3 mm avec fermeture inox	137.00
125	STR0125	Straub® Flex 1L EPDM Ø 125 mm avec fermeture inox	172.00
	STR0129 ^C	Straub® Flex 1L EPDM Ø 129 mm avec fermeture inox	
160	STR0133 ^C	Straub® Flex 1L EPDM Ø 133 mm avec fermeture inox	
	STR0139	Straub® Flex 1L EPDM Ø 139 mm avec fermeture inox	188.00
	STR0159	Straub® Flex 1L EPDM Ø 160 mm avec fermeture inox	183.00
	STR0159NBR ^C	Straub® Flex 2L NBR Ø 159 mm avec fermeture inox	
200	STR0180	Straub® Flex 2L EPDM Ø 180 mm avec fermeture inox	297.00
	STR0200	Straub® Flex 2L EPDM Ø 200 mm avec fermeture inox	306.00
	STR0200NBR ^C	Straub® Flex 2L NBR Ø 200 mm avec fermeture inox	
	STR0200VITON ^C	Straub® Flex 2L VITON Ø 200 mm avec fermeture inox	
250	STR0225 ^C	Straub® Flex 2L EPDM Ø 225 mm avec fermeture inox	
	STR0250	Straub® Flex 2L EPDM Ø 250 mm avec fermeture inox	320.00
	STR0250VITON ^C	Straub® Flex 2L VITON Ø 250 mm avec fermeture inox	
	STR0273	Straub® Flex 2L EPDM Ø 273 mm avec fermeture inox	333.00
315	STR0280	Straub® Flex 2L EPDM Ø 280 mm avec fermeture inox	327.00
	STR0315	Straub® Flex 2L EPDM Ø 315 mm avec fermeture inox	334.00
	STR0315NBR ^C	Straub® Flex 2L NBR Ø 315 mm avec fermeture inox	
	STR0315VITON ^C	Straub® Flex 2L VITON Ø 315 mm avec fermeture inox	
355	STR0324 ^C	Straub® Flex 2L EPDM Ø 324 mm avec fermeture inox	
	STR0324NBR ^C	Straub® Flex 2L NBR Ø 324 mm avec fermeture inox	
	STR0355	Straub® Flex 2L EPDM Ø 355 mm avec fermeture inox	348.00
	STR0370 ^C	Straub® Flex 2L EPDM Ø 370 mm avec fermeture inox	
400	STR0400	Straub® Flex 2L EPDM Ø 400 mm avec fermeture inox	360.00
	STR0400NBR ^C	Straub® Flex 2L NBR Ø 400 mm avec fermeture inox	
	STR0400VITON ^C	Straub® Flex 2L VITON Ø 400 mm avec fermeture inox	
	STR0410 ^C	Straub® Flex 2L EPDM Ø 410 mm avec fermeture inox	
500	STR0429	Straub® Flex 2L EPDM Ø 429 mm avec fermeture inox	370.00
	STR0440 ^C	Straub® Flex 2L EPDM Ø 440 mm avec fermeture inox	
	STR0450	Straub® Flex 2L EPDM Ø 450 mm avec fermeture inox	379.00
	STR0500	Straub® Flex 2L EPDM Ø 500 mm avec fermeture inox	396.00
630	STR0500NBR ^C	Straub® Flex 2L NBR Ø 500 mm avec fermeture inox	
	STR0500VITON ^C	Straub® Flex 2L VITON Ø 500 mm avec fermeture inox	
	STR0532	Straub® Flex 2L EPDM Ø 532 mm avec fermeture inox	406.00
	STR0550 ^C	Straub® Flex 2L EPDM Ø 550 mm avec fermeture inox	
710	STR0600	Straub® Flex 2L EPDM Ø 600 mm avec fermeture inox	450.00
	STR0616	Straub® Flex 2LS EPDM Ø 616 mm avec fermeture inox	472.00
	STR0630	Straub® Flex 2LS EPDM Ø 630 mm avec fermeture inox	495.00
	STR0630VITON ^C	Straub® Flex 2L VITON Ø 630 mm avec fermeture inox	
	STR0710	Straub® Flex 2LS EPDM Ø 710 mm avec fermeture inox	528.00

^C Sur demande / Auf Anfrage / Su richiesta

^D Poids et prix indicatifs / Richtpreis und theoretisches Gewicht / Peso e prezzi indicativi

Autres dimensions sur demande

RACCORD AUTOBUTÉS STRAUB®
ZUGFESTE ROHRKUPPLUNG STRAUB®
RACCORDI AUTOLEGANTI STRAUB®



STRAUB

DN mm	N°		Fr. ^D
	Article Artikel Articolo	Désignation Bezeichnung Descrizione	
800	STR0800	Straub® Flex 2LS EPDM Ø 800 mm avec fermeture inox	FLEX 655.00
	STR0800NBR ^C	Straub® Flex 2LS NBR Ø 800 mm avec fermeture inox	
900	STR0900	Straub® Flex 2LS EPDM Ø 900 mm avec fermeture inox	698.00
100	STR1000	Straub® Flex 2LS EPDM Ø 1000 mm avec fermeture inox	768.00
	STR1090 ^C	Straub® Flex 2LS EPDM Ø 1090 mm avec fermeture inox	
	STR1100	Straub® Flex 2LS EPDM Ø 1100 mm avec fermeture inox	780.00
1200	STR1200	Straub® Flex 2LS EPDM Ø 1200 mm avec fermeture inox	910.00
	STR1228	Straub® Flex 2 EPDM/ES Ø 1228 mm - PN 2.5 avec fermeture inox	965.00
	STR1265 ^C	Straub® Flex 3LS EPDM Ø 1265 mm avec fermeture inox	
	STRBR0075 ^C	Straub® Bague de renforcement PN 10 Ø 75 mm	
	STRBR0110	Straub® Bague de renforcement PN 16 Ø 110 mm	24.50
	STRBR0125	Straub® Bague de renforcement PN 16 Ø 125 mm	34.00
	STRBR0160	Straub® Bague de renforcement PN 10 Ø 160 mm	41.50
	STRBR0200	Straub® Bague de renforcement PN 10 Ø 200 mm	56.50
	STRBR0370 ^C	Straub® Bague de renforcement PN 10 Ø 370 mm	
	STRC139 ^C	Straub® CLAMP NBR Ø 139 mm, L= 200 mm	
	STRCG075 ^T	Straub® Combi-Grip EPDM Ø 75/76.1 mm avec fermeture zinguée	COMBI-GRIP 254.00
	STRCG108 ^T	Straub® Combi-Grip EPDM Ø 108/110 mm avec fermeture zinguée	262.00
	STRCG114 ^T	Straub® Combi-Grip EPDM Ø 110/114.3 mm avec fermeture inox	374.00
	STRCG160 ^T	Straub® Combi-Grip EPDM Ø 160 mm avec fermeture inox	423.00
	STRG0075 ^T	Straub® Plast-Grip EPDM Ø 75 mm avec fermeture inox	PLAST-GRIP 260.00
	STRG0090 ^T	Straub® Plast-Grip EPDM Ø 90 mm avec fermeture inox	277.00
	STRG0110 ^T	Straub® Plast-Grip EPDM Ø 114 mm avec fermeture inox	305.00
	STRG0125 ^T	Straub® Plast-Grip EPDM Ø 125 mm avec fermeture inox	444.00
	STRG0140 ^T	Straub® Plast-Grip EPDM Ø 140 mm avec fermeture inox	495.00
	STRG0160 ^T	Straub® Plast-Grip EPDM Ø 160 mm avec fermeture inox	545.00
	STRG0200 ^T	Straub® Plast-Grip EPDM Ø 200 mm avec fermeture inox	692.00
	STRG0250 ^{C+T}	Straub® Plast-Grip L EPDM Ø 250 mm avec fermeture inox	
	STRMG042 ^T	Straub® Metal-Grip EPDM Ø 42 mm avec fermeture inox	METAL-GRIP 188.00
	STRMG108 ^T	Straub® Metal-Grip EPDM Ø 108 mm avec fermeture inox	275.00
	STRMG114 ^T	Straub® Metal-Grip EPDM Ø 114 mm avec fermeture inox	286.00
	STRMG133 ^T	Straub® Metal-Grip EPDM Ø 133 mm avec fermeture inox	406.00
	STRMG159 ^T	Straub® Metal-Grip EPDM Ø 159 mm avec fermeture inox	488.00
	STRMG168 ^T	Straub® Metal-Grip EPDM Ø 168.3 mm avec fermeture inox	518.00
	STROF0159 ^T	Straub® Open-Flex 2LS EPDM Ø 159 mm avec fermeture inox	OPEN-FLEX 224.00
	STROF0650 ^{C+T}	Straub® Open-Flex 2LS EPDM Ø 650 mm avec fermeture inox	
	STROF0924 ^{C+T}	Straub® Open-Flex 2LS EPDM Ø 924 mm avec fermeture inox	

Autres dimensions sur demande

^C Sur demande / Auf Anfrage / Su richiesta

^D Poids et prix indicatifs / Richtpreis und theoretisches Gewicht / Peso e prezzi indicativi

^T Résistant à la traction / Zugfeste / Resistente alla trazione

PRODUITS AUXILIAIRES
HILFSMITTEL
PRODOTTI DIVERSI



	N°	Poids		Fr. pièce
	Article	Gewicht	Gruppe	Fr. Stück
	Artikel	Peso	Gruppe	Fr. pezzo
	Articolo	kg ^D	Gruppo	Fr. ^D
Colle / Kleber / Colla				
Tube / Tube / Tubetto	COLLETT	125 g	L2	9.30
Boîte / Dose / Barattolo	COLLETT250	250 g	L2	14.30
Boîte / Dose / Barattolo	COLLEG	500 g	L2	24.80
Boîte / Dose / Barattolo	COLLETB	1 kg	L2	45.90
Décapant / Reiniger / Solvente				
PVC	DECAPANT	1 Lt	L2	32.50
PE	DECAPANTPE	1 Lt	L2	31.00
Lubrifiant / Gleitmittel / Lubrificante				
Flacon / Flasche / Flacone	LUBRIFIANT0.5	500 ml	L1	6.40
Boîte / Dose / Barattolo	LUBRIFIANT	1000 ml	L1	11.30

BANDES DE SIGNALISATION
WARNBÄNDER
ROTOI DI SEGNALAZIONE

En rouleaux de 250 m. / In Rollen von 250 m. / In rotoli da 250 m.

Rouge / rot / rosso

eaux usées / Schmutzwasser / acque luride	BANDER		L1	75.00
---	--------	--	----	-------

Vert / grün / verde

eaux claires / Klarwasser / acque chiare	BANDEV		L1	75.00
--	--------	--	----	-------

^C Conditions de vente différentes / Andere Verkaufsbedingungen / Condizioni di vendita differenti

^D Poids et prix indicatifs / Richtpreis und theoretisches Gewicht / Peso e prezzi indicativi

^E Pièces façonnées / Handgefertigte Formstücke / Pezzo fabbricati a mano

Recommandations pour le stockage en usine et sur dépôt

Les tubes en PVC sont livrés et fournis dans des palettes en bois.

A partir du Ø 630 mm y compris les tubes sont livrés en vrac ou, sur demande, dans des palettes spéciales.

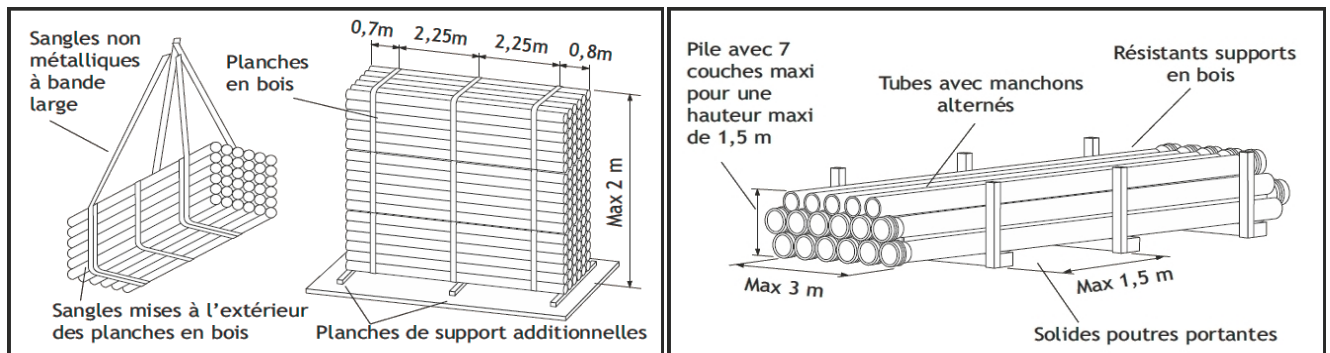

Recommandations pour le stockage sur chantier

Déchargement et manutention

Lors du déchargement, les tubes doivent être soulevés par la partie centrale avec des moyens de levage appropriés.

Si ces opérations sont effectuées à la main, il est nécessaire d'éviter toute éraflure des tubes.

Nous recommandons de ne pas érafler les tubes sur le terrain.

Stockage

Le plan d'appui doit être nivelé et libéré de toute aspérité et surtout de pierres pointues.

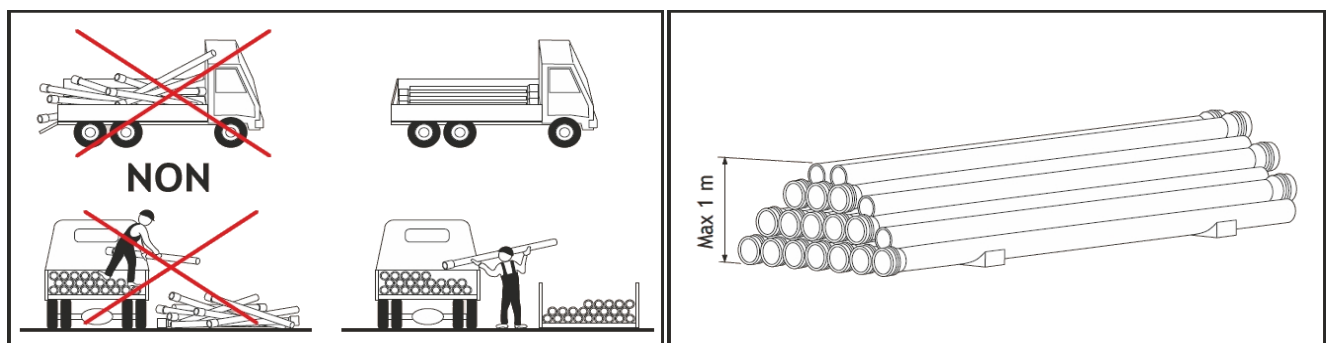

Tuyaux et pièces de canalisation en PE-dur
Kanalisationsrohre und Formstücke aus Hart-PE
Tubi e pezzi per canalizzazioni in PE duro

Les prix des matières premières étant soumis à de fortes fluctuations, nos prix de vente peuvent varier dans des délais très courts. De ce fait, seules les listes présentes sur notre site internet, constamment mises à jours, font foi.

Die gültigen Preise finden Sie immer auf unserer Internetseite.

Il prezzo di tutte le materie plastiche é altalenante e fortemente cambiamento del mercato geopolitico. I prezzi sul nostro sito internet vengono costantemente aggiornati e sono da considerarsi gli unici validi e affidabili.

Prix départ usine - Preise ab Werk - Prezzo franco partenza nostro deposito

Canplast SA
CH-1029 Villars-Ste-Croix
Tél. 021 / 637 37 77
Fax. 021 / 637 37 78

E-mail : suisseromande@canplast.ch
www.canplast.ch

Canplast SA
CH - 8802 Kilchberg / ZH
Tel. 044 / 715 60 50
Fax 044 / 715 60 51
E-mail : deutscheschweiz@canplast.ch

Canplast SA
CH - 6805 Mezzovico / TI
Tel. 091 / 945 33 43
Fax 091 / 945 37 72
E-mail : svizzeraitaliana@canplast.ch

Tables des matières

	art. CAN 237 F/12	Page
Tuyaux HDPE SN 4 SDR 26 (S.12,5) lisse, L=6'000 ou 10'000 mm	451.220	2.1. 1
Tuyaux HDPE SN 2 SDR 33 (S.16) lisse, L=6'000 mm	451.210	2.1. 2
Tuyaux HDPE SN 2 SDR 33 (S.16) lisse, L=10'000 ou 12'000 mm	451.131	2.1. 3
Tuyaux HDPE SN 8 SDR 21 (S 10) manchonné, L=6'000 ou 10'000 mm	451.131	2.1. 4
Tuyaux HDPE SN 4 SDR 26 (S.12,5) manchonné, L=6'000 mm	451.120	2.1. 5
Tuyaux HDPE SN 4 SDR 26 (S.12,5) manchonné, L=10'000 mm	451.110	2.1. 6
Tuyaux HDPE SN 2 SDR 33 (S.16) manchonné, L=6'000 mm	451.110	2.1. 7
Tuyaux HDPE SN 2 SDR 33 (S.16) manchonné, L=10'000 ou 12'000 mm	451.110	2.1. 8
Tuyaux HDPE profilé SN 4 à double paroi manchonné, L=6'000 mm	457.110	2.1. 9
Coudes HDPE manchonnés Ø 110 à 355 mm	455.120	2.1. 10
Coudes HDPE manchonnés Ø 400 à 900 mm	455.110	2.1. 11
Embranchements (culottes) 45° manchonnés	455.410	2.1. 12
Embranchements (culottes) 90° manchonnés	455.410	2.1. 13
Réductions HDPE manchonnées	455.810	2.1. 14
Manchons coulissants HDPE	455.711	2.1. 15
Manchons doubles HDPE	455.720	2.1. 16
Manchons seuls à souder HDPE	-	2.1. 17
Coudes HDPE lisses Ø 110 à 400 mm	455.210	2.1. 18
Coudes HDPE lisses Ø 450 à 1200 mm	455.218	2.1. 19
Embranchements (culottes) HDPE 45° lisse	455.430	2.1. 20
Embranchements (culottes) HDPE 90° lisse	455.430	2.1. 21
Réductions HDPE lisse	455.830	2.1. 22
Manchons électrosoudables	-	2.1. 23
Coudes plongeurs HDPE avec poignée	685.000	2.1. 24
Manchettes de raccordement latéral HDPE-Ciment 60°	455.510	2.1. 24
Raccords de piquage latéraux 90°	455.510	2.1. 25
Raccords longitudinaux 'FLEX'	455.730	2.1. 25
Raccords aux chambres (Manchons de scellement)	455.610	2.1. 26
Traversées de mur EPDM, système Frank©	455.620	2.1. 27

TUYAUX EN PE-DUR S.12,5 AVEC EXTRÉMITÉS LISSES
HART-PE ROHRE S.12,5 GLATTENDIG
TUBI IN PE DURO S.12,5 CON ESTREMITÀ LISCE

Couleur : noir / Farbe : schwarz / Colore : nero

Conformes aux normes / Nach Normen / Secondo norme : DIN 8074 - UNI 7611 - SIA 190

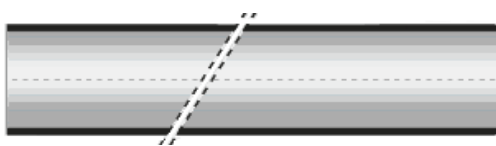

S12PE-TL - L= 6 M'

SDR 26 / S 12,5 / SN 4

Ø	N°		Série	Epaisseur	Poids	Longueur	Groupe	Sans joints
Ext.	Article		Série	Wandstärke	Gewicht	Baulänge	Gruppe	Ohne Dichtung
Aussen	Artikel	CAN	Serie	Spessore	Peso	Lunghezza	Gruppo	Senza guarnizione
Est.	Articolo	237 F/12	Serie	mm	kg/m ^D	mm	Gruppo	Fr./m. ^D
mm								
110	S12PETL1106	451.221	S.12,5	4.2	1.450	6'000	D1	7.00
125	S12PETL1256	451.222	S.12,5	4.8	1.860	6'000	D1	8.70
160	S12PETL1606	451.223	S.12,5	6.2	3.080	6'000	D1	14.40
200	S12PETL2006	451.224	S.12,5	7.7	4.740	6'000	D1	22.20
250	S12PETL2506	451.225	S.12,5	9.6	7.380	6'000	D1	35.90
315	S12PETL3156	451.226	S.12,5	12.1	11.700	6'000	D1	59.05
355	S12PETL3556	451.228	S.12,5	13.6	15.800	6'000	D1	76.85
400	S12PETL4006	451.227	S.12,5	15.3	18.800	6'000	D1	94.65

S12PE-TL - L=10 M'

SDR 26 / S 12,5 / SN 4

110	S12PETL11010	451.221	S.12,5	4.2	1.450	10'000	D1	7.00
125	S12PETL12510	451.222	S.12,5	4.8	1.860	10'000	D1	8.70
160	S12PETL16010	451.223	S.12,5	6.2	3.080	10'000	D1	14.40
200	S12PETL20010	451.224	S.12,5	7.7	4.740	10'000	D1	22.20
250	S12PETL25010	451.225	S.12,5	9.6	7.380	10'000	D1	35.90
315	S12PETL31510	451.226	S.12,5	12.1	11.700	10'000	D1	59.05
355	S12PETL35510	451.228	S.12,5	13.6	15.800	10'000	D1	76.85
400	S12PETL40010	451.227	S.12,5	15.3	18.800	10'000	D1	94.65

Emballage / Verpackung / Imballaggio^D

Ø	N°		Série	Epaisseur	Longueur	M / Pces	Longueur	M / Pces
Ext.	Article		Série	Wandstärke	Baulänge	M / Stck.	Baulänge	M / Stck.
Aussen	Artikel	CAN	Serie	Spessore	Lunghezza	M / Pezzi	Lunghezza	M / Pezzi
Est.	Articolo	237 F/12	Serie	mm	mm		mm	
mm								
110	S12PETL110x	451.221	S.12,5	4.2	6'000	270 / 45	10'000	450 / 45
125	S12PETL125x	451.222	S.12,5	4.8	6'000	192 / 32	10'000	320 / 32
160	S12PETL160x	451.223	S.12,5	6.2	6'000	108 / 18	10'000	180 / 18
200	S12PETL200x	451.224	S.12,5	7.7	6'000	90 / 15	10'000	150 / 15
250	S12PETL250x	451.225	S.12,5	9.6	6'000	48 / 8	10'000	80 / 8
315	S12PETL315x	451.226	S.12,5	12.1	6'000	36 / 6	10'000	60 / 6
355	S12PETL355x	451.228	S.12,5	13.6	6'000	36 / 6	10'000	60 / 6
400	S12PETL400x	451.227	S.12,5	15.3	6'000	24 / 4	10'000	40 / 4

^D Emballage, poids et prix indicatifs / Verpackung, Richtpreis und theoretisches Gewicht / Imballaggio, peso e prezzi indicativi

TUYAUX EN PE-DUR S.16 AVEC EXTRÉMITÉS LISSES
HART-PE ROHRE S.16 GLATTENDIG
TUBI IN PE DURO S.16 CON ESTREMITÀ LISCE

Couleur : noir / Farbe : schwarz / Colore : nero

Conformes aux normes / Nach Normen / Secondo norme : DIN 8074 - UNI 7611 - SIA 190

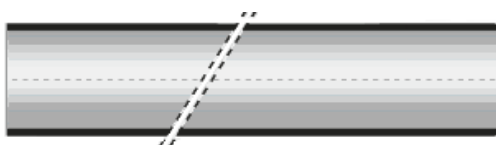

S16PE-TL - L= 6 M'

SDR 33 / S 16 / SN 2

Ø	N°		Série	Epaisseur	Poids	Longueur	Groupe	Sans joints
Ext.	Article		Série	Wandstärke	Gewicht	Baulänge	Gruppe	Ohne Dichtung
Aussen	Artikel	CAN	Serie	Spessore	Peso	Lunghezza	Gruppo	Senza guarnizione
Est.	Articolo	237 F/12		mm	kg/m ^D	mm		Fr./m. ^D
mm								
200	S16PETL2006	451.214	S.16	6.2	3.880	6'000	D1	18.15
250	S16PETL2506	451.215	S.16	7.7	5.980	6'000	D1	29.10
315	S16PETL3156	451.216	S.16	9.7	9.470	6'000	D1	47.65
355	S16PETL3556	451.218	S.16	10.9	12.000	6'000	D1	62.10
400	S16PETL4006	451.217	S.16	12.3	15.200	6'000	D1	76.85
450 ^C	S16PETL4506	451.218	S.16	14.0	19.200	6'000	D2	114.00
500 ^C	S16PETL5006	451.218	S.16	15.5	23.700	6'000	D2	141.00
630 ^C	S16PETL6306	451.218	S.16	19.6	37.600	6'000	D2	223.00
710 ^C	S16PETL7106	451.218	S.16	22.1	48.330	6'000	D2	299.00
800 ^C	S16PETL8006	451.218	S.16	24.9	61.220	6'000	D2	378.00
900 ^C	S16PETL9006	451.218	S.16	28.0	77.400	6'000	D2	480.00
1000 ^C	S16PETL10006	451.218	S.16	31.0	95.200	6'000	D2	590.00
1200 ^C	S16PETL12006	451.218	S.16	37.2	136.300	6'000	D2	845.00

Emballage / Verpackung / Imballaggio^D

Ø	N°		Série	Epaisseur	Poids	Longueur	M	Pièces
Ext.	Article		Série	Wandstärke	Gewicht	Baulänge	M	Stücke
Aussen	Artikel	CAN	Serie	Spessore	Peso	Lunghezza	M	Pezzi
Est.	Articolo	237 F/12		mm	kg/m ^D	mm		
mm								
200	S16PETL2006	451.214	S.16	6.2	3.84	6'000	90	15
250	S16PETL2506	451.215	S.16	7.7	5.91	6'000	48	8
315	S16PETL3156	451.216	S.16	9.7	9.36	6'000	36	6
355	S16PETL3556	451.218	S.16	10.9	11.84	6'000	36	6
400	S16PETL4006	451.217	S.16	12.3	15.06	6'000	24	4

^C Conditions de vente différentes / Andere Verkaufsbedingungen / Condizioni di vendita differenti

^D Poids et prix indicatifs / Richtpreis und theoretisches Gewicht / Peso e prezzi indicativi

TUYAUX EN PE-DUR S.16 AVEC EXTRÉMITÉS LISSES

HART-PE ROHRE S.16 GLATTENDIG

TUBI IN PE DURO S.16 CON ESTREMITÀ LISCE

Couleur : noir / Farbe : schwarz / Colore : nero

Conformes aux normes / Nach Normen / Secondo norme : DIN 8074 - UNI 7611 - SIA 190

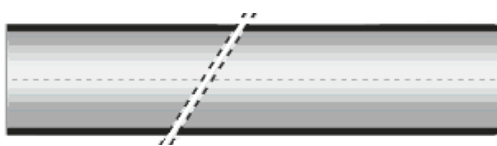

S16PE-TL - L= 10 / 12 M'

SDR 33 / S 16 / SN 2

Ø	N°	Série	Epaisseur	Poids	Longueur	Groupe	Sans joints	
Ext.	Article	Série	Wandstärke	Gewicht	Baulänge	Gruppe	Ohne Dichtung	
Aussen	Artikel	Serie	Spessore	Peso	Lunghezza	Gruppo	Senza guarnizione	
Est.	Articolo	CAN	mm	kg/m ^D	mm		Fr./m. ^D	
mm		237 F/12						
200	S16PETL20010	451.214	S.16	6.2	3.880	10'000	D1	18.15
250	S16PETL25010	451.215	S.16	7.7	5.980	10'000	D1	29.10
315	S16PETL31510	451.216	S.16	9.7	9.470	10'000	D1	47.65
355	S16PETL35510	451.218	S.16	10.9	12.000	10'000	D1	62.10
400	S16PETL40010	451.217	S.16	12.3	15.200	10'000	D1	76.85
450 ^C	S16PETL45012	451.218	S.16	14.0	19.200	12'000	D2	114.00
500 ^C	S16PETL50012	451.218	S.16	15.5	23.700	12'000	D2	141.00
630 ^C	S16PETL63012	451.218	S.16	19.6	37.600	12'000	D2	223.00
710 ^C	S16PETL71012	451.218	S.16	22.1	48.330	12'000	D2	299.00
800 ^C	S16PETL80012	451.218	S.16	24.9	61.220	12'000	D2	378.00
900 ^C	S16PETL90012	451.218	S.16	28.0	77.400	12'000	D2	480.00
1000 ^C	S16PETL100012	451.218	S.16	31.0	95.200	12'000	D2	590.00
1200 ^C	S16PETL120012	451.218	S.16	37.2	136.300	12'000	D2	845.00

Emballage / Verpackung / Imballaggio^D

Ø	N°	Série	Epaisseur	Poids	Longueur	M	Pièces	
Ext.	Article	Série	Wandstärke	Gewicht	Baulänge	M	Stücke	
Aussen	Artikel	Serie	Spessore	Peso	Lunghezza	M	Pezzi	
Est.	Articolo	CAN	mm	kg/m ^D	mm			
mm		237 F/12						
200	S16PETL20010	451.214	S.16	6.2	3.84	10'000	150	15
250	S16PETL25010	451.215	S.16	7.7	5.91	10'000	80	8
315	S16PETL31510	451.216	S.16	9.7	9.36	10'000	60	6
355	S16PETL35510	451.218	S.16	10.9	11.84	10'000	60	6
400	S16PETL40010	451.217	S.16	12.3	15.06	10'000	40	4

^C Conditions de vente différentes / Andere Verkaufsbedingungen / Condizioni di vendita differenti

^D Poids et prix indicatifs / Richtpreis und theoretisches Gewicht / Peso e prezzi indicativi

TUYAUX EN PE-DUR S 10 POUR CANALISATIONS AVEC EMBÔTEMENT
 KANALROHRE AUS HART-PE S 10 MIT ANGEFORMTER STECKMUFFE
 TUBI IN PE DURO S 10 PER CANALIZZAZIONI CON BICCHIERE D'INCASTRO

Couleur : noir / Farbe : schwarz / Colore : nero

Conformes aux normes / Nach Normen / Secondo norme : SN 592012

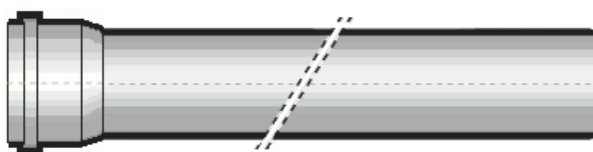

S10PE-T - L= 6 M'

SDR 21 / S 10 / SN 8

Ø	N°		Série	Epaisseur	Poids	Longueur	Groupe	avec joints
Ext.	Article		Série	Wandstärke	Gewicht	Baulänge	Gruppe	mit Dichtung
Aussen	Artikel	CAN	Serie	Spessore	Peso	Lunghezza	Gruppo	con guarnizione
Est.	Articolo	237 F/12		mm	kg/m ^D	mm		Fr./m. ^D
mm								
160	S10PET1606	451.131	S 10	7.7	3.950	6'000	D8	22.20
200	S10PET2006	451.131	S 10	9.6	6.180	6'000	D8	34.75
250	S10PET2506	451.131	S 10	11.9	9.480	6'000	D8	56.00
315	S10PET3156	451.131	S 10	15.0	15.020	6'000	D8	88.80

S10PE-T - L= 10 M'

SDR 21 / S 10 / SN 8

Ø	N°		Série	Epaisseur	Poids	Longueur	Groupe	avec joints
Ext.	Article		Série	Wandstärke	Gewicht	Baulänge	Gruppe	mit Dichtung
Aussen	Artikel	CAN	Serie	Spessore	Peso	Lunghezza	Gruppo	con guarnizione
Est.	Articolo	237 F/12		mm	kg/m ^D	mm		Fr./m. ^D
mm								
250	S10PET25010	451.131	S 10	11.9	9.260	10'000	D8	51.65
315	S10PET31510	451.131	S 10	15.0	14.690	10'000	D8	82.00

Emballage / Verpackung / Imballaggio^D

Ø	N°		Série	Epaisseur	Longueur	M / Pces	Longueur	M / Pces
Ext.	Article		Série	Wandstärke	Baulänge	M / Stck.	Baulänge	M / Stck.
Aussen	Artikel	CAN	Serie	Spessore	Lunghezza	M / Pezzi	Lunghezza	M / Pezzi
Est.	Articolo	237 F/12		mm	mm		mm	
mm								
160	S10PET160x	451.131	S 10	7.7	6'000	216 / 36		
200	S10PET200x	451.131	S 10	9.6	6'000	150 / 25		
250	S10PET250x	451.131	S 10	11.9	6'000	96 / 16	10'000	160 / 16
315	S10PET315x	451.131	S 10	15.0	6'000	54 / 9	10'000	90 / 9

^D Poids et prix indicatifs / Richtpreis und theoretisches Gewicht / Peso e prezzi indicativi

TUYAUX EN PE-DUR S.12,5 POUR CANALISATIONS AVEC EMBÔÎTEMENT
KANALROHRE AUS HART-PE S.12,5 MIT ANGEFORMTER STECKMUFFE
TUBI IN PE DURO S.12,5 PER CANALIZZAZIONI CON BICCHIERE D'INCASTRO

Couleur : noir / Farbe : schwarz / Colore : nero

Conformes aux normes / Nach Normen / Secondo norme : VSM 18305 - 18341 - 18347 - SN 565012

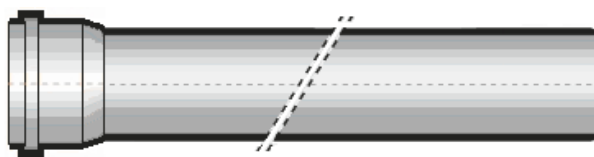

S12PE-T - L = 6 M'

SDR 26 / S 12,5 / SN 4

Ø	N°	Série	Epaisseur	Poids	Longueur	Groupe	avec joints	
Ext.	Article	Série	Wandstärke	Gewicht	Baulänge	Gruppe	mit Dichtung	
Aussen	Artikel	Serie	Spessore	Peso	Lunghezza	Gruppo	con guarnizione	
Est.	Articolo	CAN	mm	kg/m ^D	mm		Fr./m. ^D	
mm		237 F/12						
110 ^A	S12PET1106	451.121	S.12,5	4.2	1.470	6'000	D3	8.85
125 ^A	S12PET1256	451.122	S.12,5	4.8	1.900	6'000	D3	10.90
160 ^A	S12PET1606	451.123	S.12,5	6.2	3.150	6'000	D3	17.80
200 ^A	S12PET2006	451.124	S.12,5	7.7	4.840	6'000	D3	28.15
250 ^A	S12PET2506	451.125	S.12,5	9.6	7.850	6'000	D3	47.20
315 ^A	S12PET3156	451.126	S.12,5	12.1	12.420	6'000	D3	73.95
355 ^A	S12PET3556	451.128	S.12,5	13.6	15.440	6'000	D3	97.80
400 ^A	S12PET4006	451.127	S.12,5	15.3	19.610	6'000	D3	120.35
450 ^C	S12PETS4506	451.128	S.12,5	17.2	24.600	6'000	D4	183.80
500 ^C	S12PETS5006	451.128	S.12,5	19.1	31.100	6'000	D4	221.90
630 ^C	S12PETS6306	451.128	S.12,5	24.1	48.200	6'000	D4	348.00
710 ^{B-C}	S12PETS7106	451.128	S.12,5	27.2	60.800	6'000	D4	448.00
800 ^{B-C}	S12PETS8006	451.128	S.12,5	30.6	76.600	6'000	D4	556.00
900 ^{B-C}	S12PETS9006	451.128	S.12,5	34.4	96.300	6'000	D4	762.00

Emballage / Verpackung / Imballaggio^D

Ø	N°	Série	Epaisseur	Poids	Longueur	M	Pièces	
Ext.	Article	Série	Wandstärke	Gewicht	Baulänge	M	Stücke	
Aussen	Artikel	Serie	Spessore	Peso	Lunghezza	M	Pezzi	
Est.	Articolo	CAN	mm	kg/m ^D	mm			
mm		237 F/12						
110 ^A	S12PET1106	451.121	S.12,5	4.2	1.47	6'000	270	45
125 ^A	S12PET1256	451.122	S.12,5	4.8	1.9	6'000	192	32
160 ^A	S12PET1606	451.123	S.12,5	6.2	3.15	6'000	108	18
200 ^A	S12PET2006	451.124	S.12,5	7.7	4.84	6'000	90	15
250 ^A	S12PET2506	451.125	S.12,5	9.6	7.85	6'000	48	8
315 ^A	S12PET3156	451.126	S.12,5	12.1	12.42	6'000	36	6
355 ^A	S12PET3556	451.128	S.12,5	13.6	15.44	6'000	36	6
400 ^A	S12PET4006	451.127	S.12,5	15.3	19.61	6'000	24	4

^A Emboîtement pour tubes d'une longueur jusqu'à 6 M / Muffe für Rohrlänge bis 6 M' / Con bicchiere d'incastro per stanghe fino a 6 M'

^B Avec emboîtement Tublock / Mit Muffe Tublock / Con bicchiere d'incastro Tublock

^C Conditions de vente différentes / Andere Verkaufsbedingungen / Condizioni di vendita differenti

^D Emballage, poids et prix indicatifs / Verpackung, Richtpreis und theoretisches Gewicht / Imballaggio, peso e prezzi indicativi

TUYAUX EN PE-DUR S.12,5 POUR CANALISATIONS AVEC EMBÔTEMENT
KANALROHRE AUS HART-PE S.12,5 MIT ANGEFORMTER STECKMUFFE
TUBI IN PE DURO S.12,5 PER CANALIZZAZIONI CON BICCHIERE D'INCASTRO

Couleur : noir / Farbe : schwarz / Colore : nero

Conformes aux normes / Nach Normen / Secondo norme : VSM 18305 - 18341 - 18347 - SN 565012

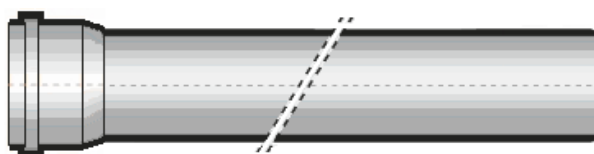

S12PE-T - L= 10 / 12 M'

SDR 26 / S 12,5 / SN 4

Ø	N°		Série	Epaisseur	Poids	Longueur	Groupe	avec joints
Ext.	Article		Série	Wandstärke	Gewicht	Baulänge	Gruppe	mit Dichtung
Aussen	Artikel	CAN	Série	Spessore	Peso	Lunghezza	Gruppo	con guarnizione
Est.	Articolo	237 F/12		mm	kg/m ^D	mm		Fr./m. ^D
mm								
250	S12PET25010	451.125	S.12,5	9.6	7.630	10'000	D3	42.80
315	S12PET31510	451.126	S.12,5	12.1	12.090	10'000	D3	68.00
355	S12PET35510	451.128	S.12,5	13.6	15.100	10'000	D3	89.40
400	S12PET40010	451.127	S.12,5	15.3	19.200	10'000	D3	109.80
450 ^C	S12PETS45012	451.128	S.12,5	17.2	24.100	12'000	D4	162.60
500 ^C	S12PETS50012	451.128	S.12,5	19.1	29.600	12'000	D4	198.00
630 ^C	S12PETS63012	451.128	S.12,5	24.1	47.200	12'000	D4	312.00
710 ^{B-C}	S12PETS71012	451.128	S.12,5	27.2	59.800	12'000	D4	407.30
800 ^{B-C}	S12PETS80012	451.128	S.12,5	30.6	75.600	12'000	D4	511.00
900 ^{B-C}	S12PETS90012	451.128	S.12,5	34.4	95.300	12'000	D4	666.00

Emballage / Verpackung / Imballaggio^D

Ø	N°		Série	Epaisseur	Poids	Longueur	M	Pièces
Ext.	Article		Série	Wandstärke	Gewicht	Baulänge	M	Stücke
Aussen	Artikel	CAN	Série	Spessore	Peso	Lunghezza	M	Pezzi
Est.	Articolo	237 F/12		mm	kg/m ^D	mm		
mm								
250	S12PET25010	451.125	S.12,5	9.6	7.63	10'000	80	13
315	S12PET31510	451.126	S.12,5	12.1	12.09	10'000	60	10
355	S12PET35510	451.128	S.12,5	13.6	15.1	10'000	60	10
400	S12PET40010	451.127	S.12,5	15.3	19.2	10'000	40	7

^B Avec emboîtement Tublock / Mit Muffe Tublock / Con bicchiere d'incastro Tublock

^C Conditions de vente différentes / Andere Verkaufsbedingungen / Condizioni di vendita differenti

^D Emballage, poids et prix indicatifs / Verpackung, Richtpreis und theoretisches Gewicht / Imballaggio, peso e prezzi indicativi

TUYAUX EN PE-DUR S.16 POUR CANALISATIONS AVEC EMBOÎTEMENT
KANALROHRE AUS HART-PE S.16 MIT ANGEFORMTER STECKMUFFE
TUBI IN PE DURO S.16 PER CANALIZZAZIONI CON BICCHIERE D'INCASTRO

Couleur : noir / Farbe : schwarz / Colore : nero

Conformes aux normes / Nach Normen / Secondo norme : VSM 18305 - 18341 - 18347 - SN 565012

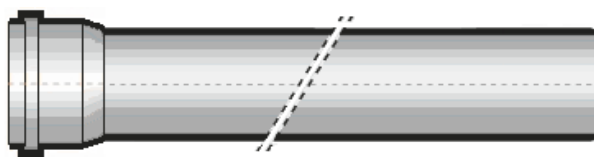

S16PE-T - L = 6 M'

SDR 33 / S 16 / SN 2

Ø	N°		Série	Epaisseur	Poids	Longueur	Groupe	avec joints
Ext.	Article		Série	Wandstärke	Gewicht	Baulänge	Gruppe	mit Dichtung
Aussen	Artikel	CAN	Serie	Spessore	Peso	Lunghezza	Gruppo	con guarnizione
Est.	Articolo	237 F/12		mm	kg/m ^D	mm		Fr./m. ^D
mm								
200 ^A	S16PET2006	451.114	S.16	6.2	3.990	6'000	D3	24.10
250 ^A	S16PET2506	451.115	S.16	7.7	6.470	6'000	D3	40.45
315 ^A	S16PET3156	451.116	S.16	9.7	10.190	6'000	D3	62.55
355 ^A	S16PET3556	451.118	S.16	10.9	12.640	6'000	D3	83.05
400 ^A	S16PET4006	451.117	S.16	12.3	16.110	6'000	D3	102.55
450 ^C	S16PETS04506	451.118	S.16	14.0	19.700	6'000	D4	161.00
500 ^C	S16PETS05006	451.118	S.16	15.5	24.700	6'000	D4	192.00
630 ^C	S16PETS06306	451.118	S.16	19.6	39.100	6'000	D4	301.00
710 ^{B-C}	S16PETS07106	451.118	S.16	22.1	49.900	6'000	D4	385.00
800 ^{B-C}	S16PETS08006	451.118	S.16	24.9	63.300	6'000	D4	474.00
900 ^{B-C}	S16PETS09006	451.118	S.16	28.0	79.800	6'000	D4	585.00
1000 ^{B-C}	S16PETS10006	451.118	S.16	31.0	98.200	6'000	D4	703.00

Emballage / Verpackung / Imballaggio^D

Ø	N°		Série	Epaisseur	Poids	Longueur	M	Pièces
Ext.	Article		Série	Wandstärke	Gewicht	Baulänge	M	Stücke
Aussen	Artikel	CAN	Serie	Spessore	Peso	Lunghezza	M	Pezzi
Est.	Articolo	237 F/12		mm	kg/m ^D	mm		
mm								
200 ^A	S16PET2006	451.114	S.16	6.2	3.99	6000	90	15
250 ^A	S16PET2506	451.115	S.16	7.7	6.47	6000	48	8
315 ^A	S16PET3156	451.116	S.16	9.7	10.19	6000	36	6
355 ^A	S16PET3556	451.118	S.16	10.9	12.64	6000	36	6
400 ^A	S16PET4006	451.117	S.16	12.3	16.11	6000	24	4

^A Emboîtement pour tubes d'une longueur jusqu'à 10 M / Muffe für Rohrlänge bis 10 M' / Con bicchiere d'incastro per stanghe fino a 10 M'

^B Avec emboîtement Tublock / Mit Muffe Tublock / Con bicchiere d'incastro Tublock

^C Conditions de vente différentes / Andere Verkaufsbedingungen / Condizioni di vendita differenti

^D Emballage, poids et prix indicatifs / Verpackung, Richtpreis und theoretisches Gewicht / Imballaggio, peso e prezzi indicativi

TUYAUX EN PE-DUR S.16 POUR CANALISATIONS AVEC EMBOÎTEMENT
KANALROHRE AUS HART-PE S.16 MIT ANGEFORMTER STECKMUFFE
TUBI IN PE DURO S.16 PER CANALIZZAZIONI CON BICCHIERE D'INCASTRO

Couleur : noir / Farbe : schwarz / Colore : nero

Conformes aux normes / Nach Normen / Secondo norme : VSM 18305 - 18341 - 18347 - SN 565012

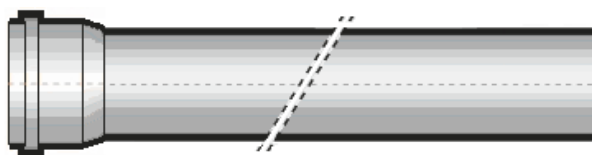

S16PE-T - L= 10 / 12 M'

SDR 33 / S 16 / SN 2

Ø	N°									
Ext.	Article	Série	Epaisseur	Poids	Longueur	Groupe	avec joints			
Aussen	Artikel	Serie	Wandstärke	Gewicht	Baulänge	Gruppe	mit Dichtung			
Est.	Articolo	CAN	Spessore	Peso	Lunghezza	Gruppo	con guarnizione			
mm		237 F/12	mm	kg/m ^D	mm		Fr./m. ^D			
250^A	S16PET25010	451.115	S.16	7.7	6.250	10'000	D3	35.95		
315^A	S16PET31510	451.116	S.16	9.7	9.860	10'000	D3	56.60		
355^A	S16PET35510	451.118	S.16	10.9	12.300	10'000	D3	74.30		
400^A	S16PET40010	451.117	S.16	12.3	15.700	10'000	D3	91.80		
450^C	S16PETS045012	451.118	S.16	14.0	19.700	12'000	D4	137.00		
500^C	S16PETS050012	451.118	S.16	15.5	24.700	12'000	D4	165.00		
630^C	S16PETS063012	451.118	S.16	19.6	39.100	12'000	D4	260.00		
710^{B-C}	S16PETS071012	451.118	S.16	22.1	49.900	12'000	D4	340.00		
800^{B-C}	S16PETS080012	451.118	S.16	24.9	63.300	12'000	D4	423.00		
900^{B-C}	S16PETS090012	451.118	S.16	28.0	79.800	12'000	D4	528.00		
1000^{B-C}	S16PETS100012	451.118	S.16	31.0	98.200	12'000	D4	641.00		

Emballage / Verpackung / Imballaggio^D

Ø	N°									
Ext.	Article	Série	Epaisseur	Poids	Longueur	M	Pièces			
Aussen	Artikel	Serie	Wandstärke	Gewicht	Baulänge	M	Stücke			
Est.	Articolo	CAN	Spessore	Peso	Lunghezza	M	Pezzi			
mm		237 F/12	mm	kg/m ^D	mm					
250	S16PET25010	451.115	S.16	7.7	6.25	10'000	80	8		
315	S16PET31510	451.116	S.16	9.7	9.86	10'000	60	6		
355	S16PET35510	451.118	S.16	10.9	12.3	10'000	60	6		
400	S16PET40010	451.117	S.16	12.3	15.7	10'000	40	4		

^A Emboîtement pour tubes d'une longueur jusqu'à 10 M / Muffe für Rohrlänge bis 10 M' / Con bicchiere d'incastro per stanghe fino a 10 M'

^B Avec emboîtement Tublock / Mit Muffe Tublock / Con bicchiere d'incastro Tublock

^C Conditions de vente différentes / Andere Verkaufsbedingungen / Condizioni di vendita differenti

^D Emballage, poids et prix indicatifs / Verpackung, Richtpreis und theoretisches Gewicht / Imballaggio, peso e prezzi indicativi

TUYAUX PROFILÉS EN PE-DUR À DOUBLE PAROI POUR CANALISATIONS AVEC EMBOÎTEMENT
 PE-KANALROHR GEWELLT MIT DOPPELMUFFE
 TUBI CORRUGATI IN PE DURO PER CANALIZZAZIONI, INTERNAMENTE LISCI, CON MANICOTTO

Couleur : noir / Farbe : schwarz / Colore : nero

Conformes à la norme / Nach Norme / Secondo norme : PR EN 13476-1



PE-TA^{CR4}

SN 4 / CR 4

DN/OD	N°	DN/ID	DN/ID	Epaisseur	Poids	Longueur	Groupe	avec joints
Ext.	Article	Int.	Innen	Wandstärke	Gewicht	Baulänge	Gruppe	mit Dichtung
Aussen	Artikel	Int.	Innen	Spessore	Peso	Lunghezza	Gruppo	con guarnizione
Est.	Articolo	CAN	Int.	mm	kg/m ^D	mm		Fr./m. ^D
mm		237 F/12	mm	mm				
200^C	PETACR402006	457.111	176.0	12.0	1.77	6'000	D5	16.00
250	PETACR402506	457.111	216.0	17.0	2.40	6'000	D6	26.00
315	PETACR403156	457.111	271.0	22.0	4.10	6'000	D6	38.00
400	PETACR404006	457.111	343.0	28.5	6.00	6'000	D6	54.00
500	PETACR405006	457.111	427.0	36.5	10.00	6'000	D6	88.00
630^C	PETACR406306	457.111	535.0	47.5	17.70	6'000	D6	138.00
800^C	PETACR408006	457.111	690.0	55.0	24.50	6'000	D6	232.00
1000^C	PETACR410006	457.111	853.0	73.5	40.50	6'000	D9	368.00
1200^C	PETACR412006	457.111	1025.0	87.5	50.00	6'000	D9	554.00

PE-TA^{CR8}

SN 8 / CR 8

DN/OD	N°	DN/ID	DN/ID	Epaisseur	Poids	Longueur	Groupe	avec joints
Ext.	Article	Int.	Innen	Wandstärke	Gewicht	Baulänge	Gruppe	mit Dichtung
Aussen	Artikel	Int.	Innen	Spessore	Peso	Lunghezza	Gruppo	con guarnizione
Est.	Articolo	CAN	Int.	mm	kg/m ^D	mm		Fr./m. ^D
mm		237 F/12	mm	mm				
160^C	PETACR801606	457.111	135.0	12.5	1.40	6'000	D5	14.00
200^C	PETACR802006	457.111	176.0	12.0	2.10	6'000	D5	20.00
250	PETACR802506	457.111	216.0	17.0	3.30	6'000	D6	28.00
315	PETACR803156	457.111	271.0	22.0	5.10	6'000	D6	44.00
350	PETACR803506	457.111	300.0	25.0	6.00	6'000	D6	48.00
400	PETACR804006	457.111	343.0	28.5	7.90	6'000	D6	64.00
465	PETACR804006i	457.111	400.0	32.5	9.00	6'000	D6	78.00
500	PETACR805006	457.111	427.0	36.5	12.00	6'000	D6	106.00
565	PETACR805006i	457.111	500.0	40.0	14.00	6'000	D6	124.00
630^C	PETACR806306	457.111	535.0	47.5	18.00	6'000	D6	148.00
701^C	PETACR806006	457.111	600.0	50.0	21.00	6'000	D6	184.00
800^C	PETACR808006	457.111	690.0	55.0	30.00	6'000	D6	278.00
930^C	PETACR808006i	457.111	800.0	65.0	35.00	6'000	D9	298.00
1000^C	PETACR810006	457.111	853.0	73.5	45.50	6'000	D9	412.00
1200^C	PETACR812006	457.111	1025.0	87.5	58.00	6'000	D9	596.00

^C Conditions de vente différentes / Andere Verkaufsbedingungen / Condizioni di vendita differenti

^D Epaisseur, poids et prix indicatifs / Richtpreis und theoretisches Gewicht / Spessore, peso e prezzi indicativi

COUDES AVEC EMBOÎTEMENT Ø 110 - 355 mm
 BOGEN MIT ANGEFORMTER STECKMUFFE Ø 110 - 355 mm
 CURVE CON BICCHIERE D'INCASTRO Ø 110 - 355 mm

Couleur : noir / Farbe : schwarz / Colore : nero



S16PE-C

SDR 26 / S 12,5 / SN 4

Ø	N°			Angle	Poids	Pièces	Groupe	avec joints
Ext.	Article	Série	Angle	Poids	Pièces	Groupe	avec joints	
Aussen	Artikel	Serie	Winkel	Gewicht	Stücke	Gruppe	mit Dichtung	
Est.	Articolo	Serie	Angolo	Peso	Pezzi	Gruppo	con guarnizione	
mm		CAN	°	kg ^D	Carton / Palette		Fr. ^D	
		237 F/12						
110^A	S16PECC11015	455.121	S.12,5	15°	0.570	37 / 148	E2	13.60
	S16PECC11030	455.121	S.12,5	30°	0.530	40 / 160	E2	13.60
	S16PECC11045	455.121	S.12,5	45°	0.564	36 / 144	E2	13.70
	S16PECC11090	455.141	S.12,5	90°	0.630	25 / 100	E2	15.50
125^A	S16PECC12515	455.122	S.12,5	15°	0.820	30 / 120	E2	15.30
	S16PECC12530	455.122	S.12,5	30°	0.737	30 / 120	E2	15.30
	S16PECC12545	455.122	S.12,5	45°	0.768	28 / 112	E2	15.90
	S16PECC12590	455.142	S.12,5	90°	0.862	20 / 80	E2	18.20
160^A	S16PECC16015	455.123	S.12,5	15°	1.400	15 / 60	E2	26.50
	S16PECC16030	455.123	S.12,5	30°	1.535	12 / 48	E2	26.50
	S16PECC16045	455.123	S.12,5	45°	1.370	12 / 48	E2	26.50
	S16PECC16090	455.143	S.12,5	90°	1.900	12 / 48	E2	33.60

SDR 33 / S 16 / SN 2

200^A	S16PECC20015	455.114	S.16	15°	1.970	8 / 32	E2	41.80
	S16PECC20030	455.114	S.16	30°	2.242	8 / 32	E2	41.80
	S16PECC20045	455.114	S.16	45°	2.303	6 / 24	E2	41.30
	S16PECC20090	455.134	S.16	90°	2.663	6 / 24	E2	49.40
250^{B-C}	S16PEC25015	455.115	S.16	15°	5.830		E3	126.20
	S16PEC25030	455.115	S.16	30°	6.250		E3	129.90
	S16PEC25045	455.115	S.16	45°	7.110		E3	171.40
	S16PEC25090	455.135	S.16	90°	7.450		E3	228.50
315^{B-C}	S16PEC31515	455.116	S.16	15°	8.880		E3	177.50
	S16PEC31530	455.116	S.16	30°	9.540		E3	182.80
	S16PEC31545	455.116	S.16	45°	11.250		E3	254.50
	S16PEC31590	455.136	S.16	90°	12.480		E3	355.00
355^{B-C}	S16PEC35515	455.118	S.16	15°	10.120		E3	216.00
	S16PEC35530	455.118	S.16	30°	10.950		E3	223.50
	S16PEC35545	455.118	S.16	45°	12.220		E3	448.60
	S16PEC35590	455.138	S.16	90°	15.850		E3	709.50

^A Emboîtement pour tubes d'une longueur jusqu'à 6 M / Muffe für Rohrlänge bis 6 M / Con bicchiere d'incastro per stanghe fino a 6 M

^B Emboîtement pour tubes d'une longueur jusqu'à 10 M / Muffe für Rohrlänge bis 10 M / Con bicchiere d'incastro per stanghe fino a 10 M

^C Conditions de vente différentes / Andere Verkaufsbedingungen / Condizioni di vendita differenti

^D Emballage, poids et prix indicatifs / Verpackung, Richtpreis und theoretisches Gewicht / Imballaggio, peso e prezzi indicativi

COUDES AVEC EMBOÎTEMENT Ø 400 - 900 mm
 BOGEN MIT ANGEFORMTER STECKMUFFE Ø 400 - 900 mm
 CURVE CON BICCHIERE D'INCASTRO Ø 400 - 900 mm

Couleur : noir / Farbe : schwarz / Colore : nero



S16PE-C

SDR 33 / S 16 / SN 2

Ø	N°			Angle	Poids	Gruppe	avec joints
Ext.	Article	Série	Angle	Poids	Gruppe	avec joints	
Aussen	Artikel	Serie	Winkel	Gewicht	Gruppe	mit Dichtung	
Est.	Articolo	Serie	Angolo	Peso	Gruppo	con guarnizione	
mm	CAN	237 F/12	°	kg ^D		Fr. ^D	
400^A	S16PEC40015	455.117	S.16	15°	17.800	E3	264.00
	S16PEC40030	455.117	S.16	30°	18.500	E3	272.00
	S16PEC40045	455.117	S.16	45°	19.800	E3	591.00
	S16PEC40090	455.137	S.16	90°	26.200	E3	937.00
450^B	S16PEC45015	455.118	S.16	15°		E3	562.00
	S16PEC45030	455.118	S.16	30°		E3	652.00
	S16PEC45045	455.118	S.16	45°		E3	825.00
	S16PEC45090	455.138	S.16	90°		E3	1025.00
500^B	S16PEC50015	455.118	S.16	15°		E3	643.00
	S16PEC50030	455.118	S.16	30°		E3	748.00
	S16PEC50045	455.118	S.16	45°		E3	890.00
	S16PEC50090	455.138	S.16	90°		E3	1116.00
630^B	S16PEC63015	455.118	S.16	15°	36.000	E3	872.00
	S16PEC63030	455.118	S.16	30°	43.000	E3	1030.00
	S16PEC63045	455.118	S.16	45°	47.000	E3	1229.00
	S16PEC63090	455.138	S.16	90°		E3	1458.00
710^B	S16PEC71015	455.118	S.16	15°		E3	1290.00
	S16PEC71030	455.118	S.16	30°		E3	1590.00
	S16PEC71045	455.118	S.16	45°		E3	1820.00
	S16PEC71090	455.138	S.16	90°		E3	2090.00
800^B	S16PEC80015	455.118	S.16	15°		E3	1985.00
	S16PEC80030	455.118	S.16	30°		E3	2230.00
	S16PEC80045	455.118	S.16	45°		E3	2450.00
	S16PEC80090	455.138	S.16	90°		E3	2845.00
900^B	S16PEC90015	455.118	S.16	15°		E3	2230.00
	S16PEC90030	455.118	S.16	30°		E3	2650.00
	S16PEC90045	455.118	S.16	45°		E3	2850.00
	S16PEC90090	455.138	S.16	90°		E3	3325.00

^A Emboîtement pour tubes d'une longueur jusqu'à 10 M / Muffe für Rohrlänge bis 10 M / Con bicchiere d'incastro per stanghe fina a 10 M

^B Emboîtement Tublock / Muffe Tublock / Con bicchiere d'incastro Tublock

^D Poids et prix indicatifs / Richtpreis und theoretisches Gewicht / Peso e prezzi indicativi

EMBRANCHEMENTS 45° AVEC EMBOÎTEMENT
ABZWEIGER 45° MIT ANGEFORMTER STECKMUFFE
BRAGHE 45° CON BICCHIERE D'INCASTRO

Couleur : noir / Farbe : schwarz / Colore : nero



S16PE-EY

Ø	N°			Poids	Pièces	Groupe	avec joints
Ext.	Article	Série		Gewicht	Stücke	Gruppe	mit Dichtung
Aussen	Artikel	Serie		Peso	Pezzi	Gruppo	con guarnizione
Est.	Articolo	CAN	Serie	kg ^D	Carton / Palette		Fr. ^D
mm		237 F/12					
110^A	S16PEEYC110 110	455.421	S.12,5	1.019	14 / 56	E2	20.60
125^A	S16PEEYC125 110	455.422	S.12,5	1.480	12 / 48	E2	28.40
	S16PEEYC125 125	455.422	S.12,5	1.578	12 / 48	E2	29.50
160^A	S16PEEYC160 110	455.423	S.12,5	2.454	6 / 24	E2	44.50
	S16PEEYC160 125	455.423	S.12,5	2.350	6 / 24	E2	45.80
	S16PEEYC160 160	455.423	S.12,5	2.696	5 / 20	E2	47.10
200^A	S16PEEY200 110	455.414	S.16	3.180	4 / 16	E2	64.20
	S16PEEY200 125	455.414	S.16	3.210	4 / 16	E2	65.20
	S16PEEY200 160	455.414	S.16	3.630	4 / 16	E2	72.80
	S16PEEY200 200	455.415	S.16	3.780	4 / 16	E2	76.40
250^{B-C}	S16PEEY250 110	455.416	S.16	7.900		E3	283.50
	S16PEEY250 125	455.416	S.16	7.900		E3	286.60
	S16PEEY250 160	455.416	S.16	9.600		E3	282.20
	S16PEEY250 200	455.417	S.16	10.300		E3	298.50
	S16PEEY250 250	455.417	S.16	13.200		E3	407.00
315^{B-C}	S16PEEY315 110	455.417	S.16	12.000		E3	380.60
	S16PEEY315 125	455.417	S.16	13.200		E3	382.00
	S16PEEY315 160	455.417	S.16	14.100		E3	386.50
	S16PEEY315 200	455.417	S.16	15.400		E3	406.00
	S16PEEY315 250	455.417	S.16	20.200		E3	493.40
	S16PEEY315 315	455.417	S.16	23.300		E3	616.50
355^{B-C}	S16PEEY355 110	455.417	S.16			E3	520.70
	S16PEEY355 125	455.417	S.16			E3	531.00
	S16PEEY355 160	455.417	S.16	17.800		E3	541.30
	S16PEEY355 200	455.417	S.16	19.300		E3	569.60
	S16PEEY355 250	455.417	S.16			E3	721.00
	S16PEEY355 355	455.417	S.16	24.500		E3	911.50
400^{B-C}	S16PEEY400 160	455.417	S.16	20.800		E3	581.00
	S16PEEY400 200	455.417	S.16	22.300		E3	611.00
	S16PEEY400 250	455.417	S.16			E3	705.00
	S16PEEY400 315	455.417	S.16	31.500		E3	785.00
	S16PEEY400 400	455.417	S.16	32.500		E3	1027.00

^A Emboîtement pour tubes d'une longueur jusqu'à 6 M / Muffe für Rohrlänge bis 6 M / Con bicchiere d'incastro per stanghe fina a 6 M

^B Emboîtement pour tubes d'une longueur jusqu'à 10 M / Muffe für Rohrlänge bis 10 M / Con bicchiere d'incastro per stanghe fina a 10 M

^C Conditions de vente différentes / Andere Verkaufsbedingungen / Condizioni di vendita differenti

^D Poids et prix indicatifs / Richtpreis und theoretisches Gewicht / Peso e prezzi indicativi

EMBRANCHEMENTS 90° AVEC EMBOÎTEMENT
 ABZWEIGER 90° MIT ANGEFORMTER STECKMUFFE
 BRAGHE 90° CON BICCHIERE D'INCASTRO

Couleur : noir / Farbe : schwarz / Colore : nero



PE-ET: Pièce injectées 87° - Pièces façonnées 90°
 T: Formstücke gespritzt 87° - Handgefertigt Formstücke
 PE-ET: Pezzi stampato 87° - Pezzi fabbricati a mano 90°

S16PE-ET

Ø	N°		Série	Poids	Groupe	avec joints
Ext.	Article		Serie	Gewicht	Gruppe	mit Dichtung
Aussen	Artikel	CAN	Serie	Peso	Gruppo	con guarnizione
Est.	Articolo	237 F/12	Serie	kg ^D		Fr. ^D
mm						
110^A	S16PEET110 110	455.421	S.12,5	1.400	E2	59.65
125^A	S16PEET125 110	455.422	S.12,5	1.800	E2	76.45
	S16PEET125 125	455.422	S.12,5	2.000	E2	79.60
160^A	S16PEET160 110	455.423	S.12,5	3.100	E2	131.50
	S16PEET160 125	455.423	S.12,5	3.200	E2	139.75
	S16PEET160 160	455.423	S.12,5	3.600	E2	144.00
200^A	S16PEET200 110	455.414	S.16	3.900	E2	255.70
	S16PEET200 125	455.414	S.16	4.000	E2	259.25
	S16PEET200 160	455.414	S.16	4.500	E2	268.00
	S16PEET200 200	455.415	S.16	5.100	E2	270.60
250^{B-C}	S16PEET250 110	455.416	S.16	8.000	E3	289.00
	S16PEET250 125	455.416	S.16	8.100	E3	289.00
	S16PEET250 160	455.416	S.16	8.700	E3	289.00
	S16PEET250 200	455.417	S.16	9.400	E3	304.30
	S16PEET250 250	455.417	S.16	11.800	E3	414.75
315^{B-C}	S16PEET315 110	455.417	S.16	13.500	E3	380.60
	S16PEET315 125	455.417	S.16	13.600	E3	380.60
	S16PEET315 160	455.417	S.16	14.200	E3	380.60
	S16PEET315 200	455.417	S.16	14.300	E3	413.70
	S16PEET315 250	455.417	S.16	16.800	E3	503.00
	S16PEET315 315	455.417	S.16	18.800	E3	628.40
355^{B-C}	S16PEET355 110	455.417	S.16		E3	511.00
	S16PEET355 125	455.417	S.16		E3	511.00
	S16PEET355 160	455.417	S.16		E3	511.00
	S16PEET355 200	455.417	S.16		E3	540.90
	S16PEET355 250	455.417	S.16		E3	721.00
	S16PEET355 355	455.417	S.16	27.200	E3	929.00
400^{B-C}	S16PEET400 160	455.417	S.16		E3	592.00
	S16PEET400 200	455.417	S.16		E3	622.00
	S16PEET400 250	455.417	S.16		E3	705.00
	S16PEET400 315	455.417	S.16		E3	875.00
	S16PEET400 400	455.417	S.16	37.300	E3	1046.00

^A Emboîtement pour tubes d'une longueur jusqu'à 6 M / Muffe für Rohrlänge bis 6 M / Con bicchiere d'incastro per stanghe fina a 6 M

^B Emboîtement pour tubes d'une longueur jusqu'à 10 M / Muffe für Rohrlänge bis 10 M / Con bicchiere d'incastro per stanghe fina a 10 M

^C Conditions de vente différentes / Andere Verkaufsbedingungen / Condizioni di vendita differenti

^D Poids et prix indicatifs / Richtpreis und theoretisches Gewicht / Peso e prezzi indicativi

RÉDUCTIONS AVEC EMBOÎTEMENT
 REDUKTIONEN MIT ANGEFORMTER STECKMUFFE
 RIDUZIONI CON BICCHIERE D'INCASTRO

Couleur : noir / Farbe : schwarz / Colore : nero



S16PE-R

Ø	N°		Série	Poids	Pièces	Groupe	avec joints
Ext.	Article		Série	Gewicht	Stücke	Gruppe	mit Dichtung
Aussen	Artikel	CAN	Série	Peso	Pezzi	Gruppo	con guarnizione
Est.	Articolo	237 F/12	Série	kg ^D	Carton / Palette		Fr. ^E
mm							
125^A	S16PER125 110	455.821	S.12,5	0.633	35 / 140	E2	14.80
160^A	S16PER160 110	455.822	S.12,5	1.154	27 / 108	E2	22.10
	S16PER160 125	455.822	S.12,5	0.915	20 / 80	E2	25.30
200^A	S16PER200 110	455.813	S.16	1.637	12 / 48	E2	28.60
	S16PER200 125	455.813	S.16	1.776	12 / 48	E2	29.60
	S16PER200 160	455.814	S.16	1.878	12 / 48	E2	34.80
250^{B-D}	S16PER250 160	455.817	S.16			E3	225.00
	S16PER250 200	455.815	S.16	2.500		E3	231.00
315^{B-D}	S16PER315 160	455.817	S.16			E3	310.00
	S16PER315 200	455.817	S.16	3.100		E3	313.90
	S16PER315 250	455.816	S.16	5.300		E3	345.30
355^{B-D}	S16PER355 250	455.817	S.16			E3	485.00
	S16PER355 315	455.817	S.16	8.700		E3	489.70
400^{B-D}	S16PER400 160	455.817	S.16			E3	525.00
	S16PER400 200	455.817	S.16			E3	528.00
	S16PER400 250	455.817	S.16	8.700		E3	550.00
	S16PER400 315	455.817	S.16	12.800		E3	554.15
	S16PER400 355	455.817	S.16	12.800		E3	782.10
450^{B-D}	S16PER450 250	455.817	S.16			E3	795.00
	S16PER450 315	455.817	S.16			E3	837.00
	S16PER450 355	455.817	S.16			E3	839.00
	S16PER450 400	455.817	S.16			E3	865.00
500^{B-D}	S16PER500 315	455.817	S.16			E3	913.00
	S16PER500 355	455.817	S.16			E3	915.00
	S16PER500 400	455.817	S.16			E3	940.00
	S16PER500 450^C	455.817	S.16	13.500		E3	975.00
630^D	S16PER630 500^C	455.817	S.16			E3	995.00
710^D	S16PER710 630^C	455.817	S.16			E3	1295.00

^A Emboîtement pour tubes d'une longueur jusqu'à 6 M / Muffe für Rohrlänge bis 6 M / Con bicchiere d'incastro per stanghe fina a 6 M

^B Emboîtement pour tubes d'une longueur jusqu'à 10 M / Muffe für Rohrlänge bis 10 M / Con bicchiere d'incastro per stanghe fina a 10 M

^C Emboîtement Tublock / Muffe Tublock / Con bicchiere d'incastro Tublock

^D Conditions de vente différentes / Andere Verkaufsbedingungen / Condizioni di vendita differenti

^D Emballage, poids et prix indicatifs / Verpackung, Richtpreis und theoretisches Gewicht / Imballaggio, peso e prezzi indicativi

MANCHONS COULISSANTS
ÜBERSCHIEBEMUFFEN
MANICOTTI SCORREVOLI

Couleur : noir / Farbe : schwarz / Colore : nero



PE-MC

Ø	N°			Poids	Pièces	Groupe	avec joints
Ext.	Article	Série		Gewicht	Stücke	Gruppe	mit Dichtung
Aussen	Artikel	Serie		Peso	Pezzi	Gruppo	con guarnizione
Est.	Articolo	CAN	Serie	L	Carton / Palette		Fr. ^D
mm		237 F/12		mm			
				kg ^D			
110	S16PEMCC110	455.711	S.12,5	0.605	42 / 168	E2	13.90
125	S16PEMCC125	455.711	S.12,5	0.836	31 / 124	E2	17.05
160	S16PEMCC160	455.711	S.12,5	1.475	19 / 76	E2	27.50
200	S16PEMCC200	455.711	S.16	2.160	7 / 28	E2	52.70
250 ^C	S16PEMC250	455.711	S.16	3.900		E3	149.40
315 ^C	S16PEMC315	455.711	S.16	6.935		E3	197.80
355 ^C	S16PEMC355	455.711	S.16	11.000		E3	293.60
400 ^C	S16PEMC400	455.711	S.16	8.900		E3	304.90
450 ^C	S16PEMC450	455.721	S.16	13.600		E3	350.00
500 ^C	S16PEMC500	455.721	S.16	19.200		E3	440.00
630 ^C	S16PEMC630	455.721	S.16	39.000		E3	614.00
710 ^C	S16PEMC0710	455.721	S.16	400		E3	898.00
800 ^C	S16PEMC0800	455.721	S.16	400		E3	1095.00
900 ^{B-C}	S16PEMC0900	455.721	S.16	400		E3	
1000 ^{B-C}	S16PEMC1000	455.721	S.16	450		E3	

^C Conditions de vente différentes / Andere Verkaufsbedingungen / Condizioni di vendita differenti

^D Emballage, poids et prix indicatifs / Verpackung, Richtpreis und theoretisches Gewicht / Imballaggio, peso e prezzi indicativi

MANCHONS DOUBLES
DOPPELMUFFEN
MANICOTTI DOPPI

Couleur : noir / Farbe : schwarz / Colore : nero



PE-DM

Ø	N°	Série		Poids	Pièces	Groupe	avec joints
Ext.	Article	Série		Gewicht	Stücke	Gruppe	mit Dichtung
Aussen	Artikel	CAN	Série	Peso	Pezzi	Gruppo	con guarnizione
Est.	Articolo	237 F/12	L	kg ^D	Carton / Palette		Fr. ^D
mm			mm				
110	S16PEDMC110	455.721	S.12,5	0.400	30 / 120	E2	13.30
125	S16PEDMC125	455.721	S.12,5	0.560	26 / 104	E2	16.40
160	S16PEDMC160	455.721	S.12,5	1.475	12 / 48	E2	26.90
200	S16PEDMC200	455.721	S.16	1.900	7 / 28	E2	50.40
250 ^C	S16PEDM250	455.721	S.16	6.700		E3	149.40
315 ^C	S16PEDM315	455.721	S.16	9.900		E3	197.80
355 ^C	S16PEDM355	455.721	S.16	10.000		E3	293.60
400 ^C	S16PEDM400	455.721	S.16	11.600		E3	304.90
450 ^C	S16PEDM450	455.721	S.16			E3	350.00
500 ^C	S16PEDM500	455.721	S.16			E3	440.00
630 ^C	S16PEDM630	455.721	S.16			E3	614.00
710 ^C	S16PEDM0710	455.721	S.16	400		E3	898.00
800 ^C	S16PEDM0800	455.721	S.16	400		E3	1095.00
900 ^{B-C}	S16PEDM0900	455.721	S.16	400		E3	
1000 ^{B-C}	S16PEDM1000	455.721	S.16	450		E3	

^B Manchon Tublock / Doppelmuffe Tublock / Manicotti doppi Tublock

^C Conditions de vente différentes / Andere Verkaufsbedingungen / Condizioni di vendita differenti

^D Emballage, poids et prix indicatifs / Verpackung, Richtpreis und theoretisches Gewicht / Imballaggio, peso e prezzi indicativi

MANCHONS SEULS A SOUDER, **COURTS**

EINZEL-STECKMUFFEN, **KURZ**

MANICOTTI BICCHIERE, **CORTO**

Couleur : noir / Farbe : schwarz / Colore : nero



S16PE-MSC

Ø	N°		Série	Poids	Pièces	Groupe	avec joints
Ext.	Article		Série	Gewicht	Stücke	Gruppe	mit Dichtung
Aussen	Artikel	CAN	Série	Peso	Pezzi	Gruppo	con guarnizione
Est.	Articolo	237 F/12		kg ^D	Carton / Palette		Fr. ^D
mm							
110 ^A	S16PEMSC110		S.12,5	0.303	75 / 300	E2	7.50
125 ^A	S16PEMSC125		S.12,5	0.405	60 / 240	E2	8.90
160 ^A	S16PEMSC160		S.12,5	0.711	36 / 144	E2	13.90
200 ^A	S16PEMSC200		S.16	1.064	16 / 64	E2	25.70

MANCHONS SEULS A SOUDER, **LONGS**

EINZEL-STECKMUFFEN, **LANGE**

MANICOTTI BICCHIERE, **LUNGO**

Couleur : noir / Farbe : schwarz / Colore : nero



S16PE-MS

Ø	N°		Série	Poids	Pièces	Groupe	avec joints
Ext.	Article		Série	Gewicht	Stücke	Gruppe	mit Dichtung
Aussen	Artikel	CAN	Série	Peso	Pezzi	Gruppo	con guarnizione
Est.	Articolo	237 F/12		kg/m ^D	Carton / Palette		Fr. ^D
mm							
110 ^B	S16PEMS110		S.12,5	0.950		E2	37.90
125 ^B	S16PEMS125		S.12,5	1.300		E3	41.30
160 ^B	S16PEMS160		S.12,5	1.390		E3	45.60
200 ^B	S16PEMS200		S.16	2.400		E3	61.40
250 ^B	S16PEMS250		S.16	1.925		E3	82.80
315 ^B	S16PEMS315		S.16	3.297		E3	125.50
355 ^B	S16PEMS355		S.16	5.170		E3	127.50
400 ^B	S16PEMS400		S.16	6.930		E3	153.30

^A Emboîtement pour tubes d'une longueur jusqu'à 6 M / Muffe für Rohrlänge bis 6 M / Con bicchiere d'incastro per stanghe fina a 6 M

^B Emboîtement pour tubes d'une longueur jusqu'à 10 M / Muffe für Rohrlänge bis 10 M / Con bicchiere d'incastro per stanghe fina a 10 M

^C Conditions de vente différentes / Andere Verkaufsbedingungen / Condizioni di vendita differenti

^D Emballage, poids et prix indicatifs / Verpackung, Richtpreis und theoretisches Gewicht / Imballaggio, peso e prezzi indicativi

COUDES AVEC EXTRÉMITÉS LISSES Ø 110 - 400 mm

BOGEN GLATTENDIG Ø 110 - 400 mm

CURVE CON ESTREMITÀ LISCE Ø 110 - 400 mm

Couleur : noir / Farbe : schwarz / Colore : nero

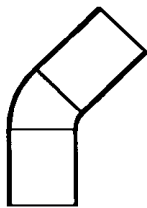

S16PE-CL

SDR 26 / S 12,5 / SN 4

Ø	N°			Angle	Poids	Gruppe	Sans joints
Ext.	Article	Série	Angle	Poids	Gruppe	Sans joints	
Aussen	Artikel	Serie	Winkel	Gewicht	Gruppe	Ohne Dichtung	
Est.	Articolo	CAN	Angolo	Peso	Gruppo	Senza guarnizione	
mm		237 F/12	°	kg ^D		Fr. ^D	
110	S16PECL11015	455.221	S.12,5	15°	0.470	E1	36.80
	S16PECL11030	455.221	S.12,5	30°	0.470	E1	36.80
	S16PECL11045	455.221	S.12,5	45°	0.750	E1	27.80
	S16PECL11090	455.241	S.12,5	90°	0.715	E1	31.60
125	S16PECL12515	455.222	S.12,5	15°	0.610	E1	41.70
	S16PECL12530	455.222	S.12,5	30°	0.610	E1	41.70
	S16PECL12545	455.222	S.12,5	45°	1.000	E1	35.80
	S16PECL12590	455.242	S.12,5	90°	0.665	E1	41.50
160	S16PECL16015	455.223	S.12,5	15°	1.060	E1	55.10
	S16PECL16030	455.223	S.12,5	30°	1.060	E1	55.10
	S16PECL16045	455.223	S.12,5	45°	1.600	E1	51.90
	S16PECL16090	455.243	S.12,5	90°	1.200	E1	64.80
SDR 33 / S 16 / SN 2							
200	S16PECL20015	455.214	S.16	15°	1.770	E1	72.30
	S16PECL20030	455.214	S.16	30°	2.250	E1	72.30
	S16PECL20045	455.214	S.16	45°	1.740	E1	87.50
	S16PECL20090	455.234	S.16	90°	2.940	E1	92.70
250	S16PECL25015	455.215	S.16	15°	4.200	E1	99.80
	S16PECL25030	455.215	S.16	30°	4.500	E1	99.80
	S16PECL25045	455.215	S.16	45°	4.770	E1	125.70
	S16PECL25090	455.235	S.16	90°	4.760	E1	151.30
315	S16PECL31515	455.216	S.16	15°	8.070	E1	145.50
	S16PECL31530	455.216	S.16	30°	8.540	E1	145.50
	S16PECL31545	455.216	S.16	45°	9,210	E1	191.00
	S16PECL31590	455.236	S.16	90°	8.560	E1	284.00
355	S16PECL35515	455.218	S.16	15°	10.700	E1	171.60
	S16PECL35530	455.218	S.16	30°	11.300	E1	171.60
	S16PECL35545	455.218	S.16	45°	12.400	E1	231.80
	S16PECL35590	455.238	S.16	90°	12.060	E1	351.30
400	S16PECL40015	455.217	S.16	15°	14.000	E1	214.40
	S16PECL40030	455.217	S.16	30°	14.760	E1	214.40
	S16PECL40045	455.217	S.16	45°	16.400	E1	273.60
	S16PECL40090	455.237	S.16	90°	15.400	E1	432.50

^D Poids et prix indicatifs / Richtpreis und theoretisches Gewicht / Peso e prezzi indicativi

COUDES AVEC EXTRÉMITÉS LISSES Ø 450 - 1200 mm

BOGEN GLATTENDIG Ø 450 - 1200 mm

CURVE CON ESTREMITÀ LISCE Ø 450 - 1200 mm

Couleur : noir / Farbe : schwarz / Colore : nero

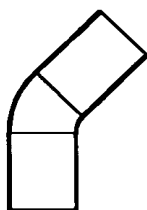

S16PE-CL

SDR 33 / S 16 / SN 2

Ø	N°			Angle	Poids	Groupe	Sans joints
Ext.	Article	Série	Angle	Poids	Groupe	Ohne Dichtung	
Aussen	Artikel	Serie	Winkel	Gewicht	Gruppe	Senza guarnizione	
Est.	Articolo	Serie	Angolo	Peso	Gruppo	Fr. ^D	
mm	CAN		°	kg ^D			
	237 F/12						
450	S16PECL45015	455.218	S.16	15°	18.400	E1	325.70
	S16PECL45030	455.218	S.16	30°	19.400	E1	415.00
	S16PECL45045	455.218	S.16	45°	21.800	E1	588.35
	S16PECL45090	455.238	S.16	90°	32.300	E1	787.95
500	S16PECL50015	455.218	S.16	15°	26.200	E1	378.20
	S16PECL50030	455.218	S.16	30°	28.000	E1	483.30
	S16PECL50045	455.218	S.16	45°	30.700	E1	625.10
	S16PECL50090	455.238	S.16	90°	45.300	E1	851.00
630	S16PECL63015	455.218	S.16	15°	45.800	E1	462.25
	S16PECL63030	455.218	S.16	30°	49.000	E1	614.60
	S16PECL63045	455.218	S.16	45°	54.500	E1	808.95
	S16PECL63090	455.238	S.16	90°	83.500	E1	1034.85
710	S16PECL71015	455.218	S.16	15°		E1	850.00
	S16PECL71030	455.218	S.16	30°		E1	1200.00
	S16PECL71045	455.218	S.16	45°		E1	1775.00
	S16PECL71090	455.238	S.16	90°		E1	2100.00
800	S16PECL80015	455.218	S.16	15°		E1	1100.00
	S16PECL80030	455.218	S.16	30°		E1	1450.00
	S16PECL80045	455.218	S.16	45°		E1	2025.00
	S16PECL80090	455.238	S.16	90°		E1	2420.00
900	S16PECL90015	455.218	S.16	15°		E1	1225.00
	S16PECL90030	455.218	S.16	30°		E1	1575.00
	S16PECL90045	455.218	S.16	45°		E1	2275.00
	S16PECL90090	455.238	S.16	90°		E1	2750.00
1000	S16PECL100015	455.218	S.16	15°		E1	1575.00
	S16PECL100030	455.218	S.16	30°		E1	1925.00
	S16PECL100045	455.218	S.16	45°		E1	2400.00
	S16PECL100090	455.238	S.16	90°		E1	2900.00
1200	S16PECL120015	455.218	S.16	15°		E1	1925.00
	S16PECL120030	455.218	S.16	30°		E1	2275.00
	S16PECL120045	455.218	S.16	45°		E1	2750.00
	S16PECL120090	455.238	S.16	90°		E1	3250.00

^D Poids et prix indicatifs / Richtpreis und theoretisches Gewicht / Peso e prezzi indicativi

EMBRANCHEMENTS 45° AVEC EXTRÉMITÉS LISSES

ABZWEIGER 45° GLATTENDIG

BRAGHE 45° CON ESTREMITÀ LISCE

Couleur : noir / Farbe : schwarz / Colore : nero

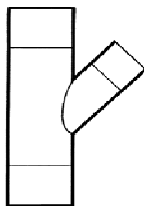

S16PE-EYL

Ø	N°		Série	Poids	Gruppe	Sans joints
Ext.	Article		Série	Gewicht	Gruppe	Ohne Dichtung
Aussen	Artikel	CAN	Série	Peso	Gruppo	Senza guarnizione
Est.	Articolo	237 F/12	Série	kg ^D		Fr. ^D
mm						
110	S16PEEYL110110	455.441	S.12,5	1.350	E1	60.30
125	S16PEEYL125110	455.442	S.12,5	1.700	E1	75.00
	S16PEEYL125125	455.442	S.12,5	1.850	E1	80.00
160	S16PEEYL160110	455.443	S.12,5	2.850	E1	130.40
	S16PEEYL160125	455.443	S.12,5	2.900	E1	133.90
	S16PEEYL160160	455.443	S.12,5	3.350	E1	136.60
200	S16PEEYL200110	455.434	S.16	2.300	E1	172.20
	S16PEEYL200125	455.434	S.16	2.400	E1	185.00
	S16PEEYL200160	455.434	S.16	4.000	E1	218.40
	S16PEEYL200200	455.435	S.16	4.300	E1	255.80
250	S16PEEYL250110	455.436	S.16	4.000	E1	246.00
	S16PEEYL250125	455.436	S.16	4.200	E1	265.40
	S16PEEYL250160	455.436	S.16	4.800	E1	267.70
	S16PEEYL250200	455.437	S.16	4.800	E1	243.20
	S16PEEYL250250	455.437	S.16	7.800	E1	356.70
315	S16PEEYL315110	455.437	S.16	8.400	E1	369.80
	S16PEEYL315125	455.437	S.16	8.450	E1	380.90
	S16PEEYL315160	455.437	S.16	8.750	E1	382.20
	S16PEEYL315200	455.437	S.16	8.850	E1	417.00
	S16PEEYL315250	455.437	S.16	9.450	E1	419.20
	S16PEEYL315315	455.437	S.16	10.650	E1	517.00
355	S16PEEYL355160	455.437	S.16		E1	413.60
	S16PEEYL355200	455.437	S.16		E1	448.40
	S16PEEYL355250	455.437	S.16		E1	561.40
	S16PEEYL355315	455.437	S.16		E1	668.00
	S16PEEYL355355	455.437	S.16	19.700	E1	747.80
400	S16PEEYL400160	455.437	S.16		E1	433.70
	S16PEEYL400200	455.437	S.16		E1	467.60
	S16PEEYL400250	455.437	S.16		E1	580.60
	S16PEEYL400315	455.437	S.16		E1	747.80
	S16PEEYL400355	455.437	S.16		E1	779.20
	S16PEEYL400400	455.437	S.16	26.800	E1	859.00
500	S16PEEYL500500	455.437	S.16	47.000	E1	1150.00

^D Poids et prix indicatifs / Richtpreis und theoretisches Gewicht / Peso e prezzi indicativi

EMBRANCHEMENTS 90° AVEC EXTRÉMITÉS LISSES

ABZWEIGER 90° GLATTENDIG

BRAGHE 90° CON ESTREMITÀ LISCE

Couleur : noir / Farbe : schwarz / Colore : nero

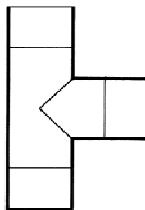

PE-ET: Pièce injectées 87° - Pièces façonnées 90°
 T: Formstücke gespritzt 87° - Handgefertigt Formstücke
 PE-ET: Pezzi stampato 87° - Pezzi fabbricati a mano 90°

S16PE-ETL

Ø	N°		Série	Poids	Groupe	Sans joints
Ext.	Article		Série	Gewicht	Gruppe	Ohne Dichtung
Aussen	Artikel	CAN	Série	Peso	Gruppo	Senza guarnizione
Est.	Articolo	237 F/12	Série	kg ^D		Fr. ^D
mm						
110	S16PEETL110 110	455.441	S.12,5	1.200	E1	47.80
125	S16PEETL125 110	455.442	S.12,5	1.500	E1	59.90
	S16PEETL125 125	455.442	S.12,5	1.630	E1	64.00
160	S16PEETL160 110	455.443	S.12,5	2.000	E1	94.70
	S16PEETL160 125	455.443	S.12,5	2.100	E1	94.90
	S16PEETL160 160	455.443	S.12,5	2.400	E1	96.80
200	S16PEETL200 110	455.434	S.16	1.700	E1	175.10
	S16PEETL200 125	455.434	S.16	1.800	E1	177.20
	S16PEETL200 160	455.434	S.16	3.650	E1	178.00
	S16PEETL200 200	455.435	S.16	4.150	E1	180.30
250	S16PEETL250 110	455.436	S.16	2.900	E1	253.40
	S16PEETL250 125	455.436	S.16	3.000	E1	254.20
	S16PEETL250 160	455.436	S.16	3.450	E1	254.60
	S16PEETL250 200	455.437	S.16	6.400	E1	280.20
	S16PEETL250 250	455.437	S.16	7.000	E1	282.80
315	S16PEETL315 110	455.437	S.16	5.700	E1	337.80
	S16PEETL315 125	455.437	S.16	5.850	E1	342.00
	S16PEETL315 160	455.437	S.16	6.300	E1	345.10
	S16PEETL315 200	455.437	S.16	6.300	E1	374.90
	S16PEETL315 250	455.437	S.16	10.650	E1	379.00
	S16PEETL315 315	455.437	S.16	11.750	E1	400.80

^D Poids et prix indicatifs / Richtpreis und theoretisches Gewicht / Peso e prezzi indicativi

RÉDUCTIONS AVEC EXTRÉMITÉS LISSES
 REDUKTIONEN GLATTENDIG
 RIDUZIONI CON ESTREMITÀ LISCE

Couleur : noir / Farbe : schwarz / Colore : nero



S16PE-RL

Ø	N°		Série	Poids	Gruppe	Sans joints
Ext.	Article		Série	Gewicht	Gruppe	Ohne Dichtung
Aussen	Artikel	CAN	Série	Peso	Gruppo	Senza guarnizione
Est.	Articolo	237 F/12		kg ^D		Fr. ^D
mm						
125	S16PERL125 110	455.841	S.12,5	0.900	E1	36.20
160	S16PERL160 110	455.842	S.12,5	0.701	E1	45.80
	S16PERL160 125	455.842	S.12,5	1.650	E1	48.10
200	S16PERL200 110	455.833	S.16	1.700	E1	121.60
	S16PERL200 125	455.833	S.16	1.700	E1	123.00
	S16PERL200 160	455.834	S.16	1.006	E1	124.60
250	S16PERL250 160	455.837	S.16	2.000	E1	163.50
	S16PERL250 200	455.835	S.16	2.054	E1	166.90
315	S16PERL315 160	455.837	S.16	3.900	E1	215.00
	S16PERL315 200	455.837	S.16	3.949	E1	218.40
	S16PERL315 250	455.836	S.16	3.590	E1	283.30
355	S16PERL355 160	455.837	S.16		E1	386.00
	S16PERL355 200	455.837	S.16		E1	420.00
	S16PERL355 250	455.837	S.16		E1	425.00
	S16PERL355 315	455.837	S.16	6.240	E1	460.00
400	S16PERL400 315	455.837	S.16		E1	409.95
	S16PERL400 355	455.837	S.16	7.780	E1	733.40
450	S16PERL450 400	455.837	S.16		E1	712.00
500	S16PERL500 400	455.837	S.16		E1	786.00

^D Poids et prix indicatifs / Richtpreis und theoretisches Gewicht / Peso e prezzi indicativi

MANCHONS ÉLECTROSOUDABLES
ELEKTRO-SCHWEISSMUFFEN
MANICOTTI ELETTRICALDABILI

Couleur : noir / Farbe : schwarz / Colore : nero



S16PE-MESF

Friafit®

Ø	N°	Série		Poids	Groupe	avec joints	
Ext.	Article	Série		Gewicht	Gruppe	mit Dichtung	
Aussen	Artikel	CAN	Série	Peso	Gruppo	con guarnizione	
Est.	Articolo	237 F/12	L	kg ^D		Fr. ^D	
mm			mm				
110	S16PEMESF110		S.8 - S.16	160	0.600	E4	26.80
125	S16PEMESF125		S.8 - S.16	160	0.650	E4	36.70
160	S16PEMESF160		S.8 - S.16	180	1.100	E4	56.60
200	S16PEMESF200		S.8 - S.16	180	2.070	E4	85.70
250	S16PEMESF250		S.8 - S.16	220	2.200	E4	125.40
315	S16PEMESF315		S.8 - S.16	220	4.750	E4	156.80
355	S16PEMESF355		S.8 - S.16	220	5.900	E4	207.90
400	S16PEMESF400		S.8 - S.16	220	7.300	E4	232.00
450	S16PEMESF450		S.8 - S.16	270	11.200	E4	315.60
500	S16PEMESF500		S.8 - S.16	270	14.450	E4	512.00
630 ^B	S16PEMESF630		S.8 - S.16	420	35.000	E4	980.00
710 ^{B-C}	S16PEMESF710		S.8 - S.16	420	48.600	E4	-
800 ^{B-C}	S16PEMESF800		S.8 - S.16	500	65.900	E4	-
900 ^{B-C}	S16PEMESF900		S.8 - S.16	500	91.500	E4	-

S16PE-MESBC

Strengweld®

Ø	N°	Série		Poids	Groupe	avec joints	
Ext.	Article	Série		Gewicht	Gruppe	mit Dichtung	
Aussen	Artikel	CAN	Série	Peso	Gruppo	con guarnizione	
Est.	Articolo	237 F/12	L	kg ^D		Fr. ^D	
mm			mm				
110 ^B	S16PEMESBC110		S.8 - S.16	150	0.430	E4	21.50
125 ^B	S16PEMESBC125		S.8 - S.16	160	0.535	E4	29.60
160 ^B	S16PEMESBC160		S.8 - S.16	180	0.935	E4	45.00
200 ^B	S16PEMESBC200		S.8 - S.16	200	1.670	E4	75.00
250 ^B	S16PEMESBC250		S.8 - S.16	220	2.765	E4	126.00
315 ^B	S16PEMESBC315		S.8 - S.16	230	4.800	E4	170.00
355 ^B	S16PEMESBC355		S.8 - S.16	235	6.700	E4	206.00
400 ^B	S16PEMESBC400		S.8 - S.16	280	9.500	E4	239.00
450 ^B	S16PEMESBC450		S.8 - S.16	310	12.300	E4	310.00
500 ^B	S16PEMESBC500		S.8 - S.16	340	21.500	E4	386.00
630 ^B	S16PEMESBC630		S.8 - S.16	442	37.000	E4	925.00

^A selon disponibilité / je nach Verfügbarkeit / secondo disponibilità

^B Avec barre code / Mit Barcode / Con codice a barre

^C Sur demande / Auf Anfrage / Su richiesta

^D Emballage, poids et prix indicatifs / Verpackung, Richtpreis und theoretisches Gewicht / Imballaggio, peso e prezzi indicativi

COUDES PLONGEURS 90° AVEC POIGNÉE
TAUCHBOGEN 90° MIT GRIFF
CURVE IMMERSE 90° CON IMPUGNATURA

Couleur : noir / Farbe : schwarz / Colore : nero

Conformes aux normes/Nach Normen/Secondo norme : EN 12666, EN 13244, EN 1852, EN 14758, EN 1401



PE-CPPS

Ø	N°			Poids	Groupe	Sans joints
Ext.	Article	Série		Gewicht	Gruppe	Ohne Dichtung
Aussen	Artikel	Serie		Peso	Gruppo	Senza guarnizione
Est.	Articolo	CAN	Serie	kg ^D		Fr. ^D
mm		237 F/12				
110	PECPPS110	685.001	S.8 - S.20	0.771	E1	30.00
125	PECPPS125	685.002	S.8 - S.20	1.042	E1	40.00
160	PECPPS160	685.003	S.8 - S.20	2.062	E1	55.00
200	PECPPS200	685.004	S.8 - S.20	3.917	E1	110.00
250	PECPPS250	685.004	S.8 - S.20	6.700	E1	170.00
315	PECPPS315	685.004	S.8 - S.20	12.300	E1	220.00

Côté court : SDR26 - SDR41 (**S12,5 - S20**) / Côté long : SDR17 - SDR29 (**S8 - S14**)

Kurzer Schenkel : SDR26 - SDR41 (**S12,5 - S20**) / Langer Schenkel : SDR17 - SDR29 (**S8 - S14**)

Lato corto : SDR26 - SDR41 (**S12,5 - S20**) / Lato lungo : SDR17 - SDR29 (**S8 - S14**)

MANCHETTES DE RACCORDEMENT PE-CIMENT 60°
ANSCHLUSSMUFFEN PE-ZEMENT 60°
SELLE DI RACCORDO PE-CEMENTO 60°

Couleur : noir / Farbe : schwarz / Colore : nero



PE-MBR

Ø	N°			Poids		avec joints
Ext.	Article	Série		Gewicht		mit Dichtung
Aussen	Artikel	Serie		Peso		con guarnizione
Est.	Articolo	CAN	Serie	kg ^D		Fr. ^D
mm		237 F/12				
110 ^A	PEMBR110	455.511	S.12,5	10.650		163.80
125 ^A	PEMBR125	455.511	S.12,5	11.500		191.00
160 ^A	PEMBR160	455.511	S.12,5	12.300		222.00
200 ^A	PEMBR200	455.511	S.16	15.200		267.00
250 ^A	PEMBR250	455.511	S.16	34.000		372.00
315 ^A	PEMBR315	455.511	S.16	49.500		492.00

^A Emboîtement pour tubes d'une longueur jusqu'à 10 M / Muffe für Rohrlänge bis 10 M / Con bicchiere d'incastro per stanghe fina a 10 M

^D Poids et prix indicatifs / Richtpreis und theoretisches Gewicht / Peso e prezzi indicativi

RACCORD DE PIQUAGE 90° PVC AVEC DÉPART DE 160 ou 200 MM
 ANSCHLUSS-SATTEL 90° PVC MIT ABGANG 160 oder 200 MM
 SELLA A VITE 90° IN PVC CON INNESTO DIAMETRO 160 o 200 MM



PIQUAGE

Ø	N°	Ø				
Ext.	Article	Raccord	Poids	Gruppe	Fr. pièce	
Aussen	Artikel	Anschluss	Gewicht	Gruppe	Fr. Stück	
Est.	Articolo	Collegamento	Peso	Gruppo	Fr. pezzo	
mm / cm		237 F/12	mm		kg ^D	Fr. ^D
315 / 30	PIQUAGE315xxx	464.321	160 / 200	2.000	C2..	245.00 / 295.00
400 / 40	PIQUAGE400xxx	464.321	160 / 200	2.000	C2..	245.00 / 295.00
500 / 50	PIQUAGE500xxx	464.321	160 / 200	2.000	C2..	245.00 / 295.00
630 / 60	PIQUAGE600xxx	464.321	160 / 200	2.000	C2..	245.00 / 295.00
710 / 70	PIQUAGE710xxx	464.321	160 / 200	2.000	C2..	245.00 / 295.00
800 / 80	PIQUAGE800xxx	464.321	160 / 200	2.000	C2..	245.00 / 295.00
900 / 90	PIQUAGE900xxx	464.321	160 / 200	2.000	C2..	245.00 / 295.00

ACCESSOIRES POUR RACCORD DE PIQUAGE / ZUBEHÖR ZU ANSCHLUSS-SATTEL / ACCESSORI PER SELLA A VITE

Clé de serrage / Gewinderadschlüssel / Chiave di serraggio	160 / 200	1.020	C2..	66.00
Scie à cloche / Kronenbohrer / Punta per carotaggio ^C	160 / 200	1.300	C2..	550.00

RACCORDS 'FLEX' ANSCHLUSS 'FLEX' RACCORDI 'FLEX'

Couleur : noir / Farbe : schwarz / Colore : nero



TC-PVC^F

Ø	N°	Zone (min.-max.)				
	Article	Bereich (min.-max.)	Poids	Gruppe	Fr. pièce	
	Artikel	Area (min.-max.)	Gewicht	Gruppe	Fr. Stück	
	Articolo	Area (min.-max.)	Peso	Gruppo	Fr. pezzo	
min. - max.		237 F/12	Ø		kg ^D	Fr. ^D
mm			mm	mm		
110 - 170	TCPVCF110170	455.731	110-125	155-170	0.700	C6... 61.00
121 - 192	TCPVCF121192	455.731	121-136	170-192	0.900	C6... 71.00
160 - 225	TCPVCF160225	455.731	160-175	200-225	1.200	C6... 81.00
190 - 265	TCPVCF190265	455.731	190-215	240-265	1.680	C6... 115.00
200 - 275	TCPVCF200275	455.731	200-225	250-275	1.760	C6... 135.00
240 - 320	TCPVCF240320	455.731	240-265	295-320	2.380	C6... 200.00
300 - 385	TCPVCF300385	455.731	300-325	360-385	3.140	C6... 210.00
500 - 525	TCPVCF500525	464.571	495 - 525	495 - 525		C6... 320.00

^C Pour plastique / Nur für Kunststoff / Solo per plastica

^D Poids et prix indicatifs / Richtpreis und theoretisches Gewicht / Peso e prezzi indicativi

RACCORDS AUX CHAMBRES EN FIBRO-CIMENT
 SCHACHTFUTTER AUS FASERZEMENT
 RACCORDI ALLE CAMERE IN FIBRO-CEMENTO



ET-RCV

Ø	N° Article Artikel Articolo	CAN	Ø Ext. Aussen Est. mm	L mm	Poids Gewicht Peso kg ^D	Pièces Stücke Pezzi Palette ^D	Groupe Gruppe Gruppo	avec joints mit Dichtung con guarnizione Fr. ^D
110	ETRCV110	455.611	148	120	1.100	320	C1	22.00
125	ETRCV125	455.612	163	120	1.400	280	C1	25.00
160	ETRCV160	455.613	198	120	1.900	192	C1	30.00
200	ETRCV200	455.614	240	120	2.500	120	C1	48.00
250	ETRCV250	455.615	296	120	4.000	88	C1	61.00
315	ETRCV315	455.616	365	120	5.500	48	C1	85.00
355	ETRCV355	455.617	400	120	4.700	54	C1	144.00
400	ETRCV400	455.617	453	120	7.600	32	C1	190.00
450 ^C	ETRCV450	455.617	507	120	7.500	26	C2	298.00
500 ^C	ETRCV500	455.617	570	120	12.500	16	C2	306.00
630 ^C	ETRCV630	455.617	705	120	15.200	8	C2	356.00

RACCORDS AUX CHAMBRES EN PVC AVEC REVÊTEMENT EN SABLE DE QUARTZ
 SCHACHTFUTTER AUS PVC BESANDET
 RACCORDI ALLE CAMERE IN PVC CON RIVESTIMENTO IN SABBIA DI QUARZO

RCV-SABLE

110 ^E	RCV0110SABLE	455.611					C1	44.50
125 ^E	RCV0125SABLE	455.612					C1	57.75
160 ^E	RCV0160SABLE	455.613					C1	71.00
200 ^E	RCV0200SABLE	455.614					C1	80.00
250 ^E	RCV0250SABLE	455.615					C1	91.50
315 ^E	RCV0315SABLE	455.616					C1	119.00
355 ^E	RCV0355SABLE	455.617					C1	135.00
400 ^E	RCV0400SABLE	455.617					C1	148.50
450 ^{C-E}	RCV0450SABLE	455.617					C2	195.00
500 ^{C-E}	RCV0500SABLE	455.617					C2	285.00
630 ^{C-E}	RCV0630SABLE	455.617					C2	379.00
710 ^{C-E}	RCV0710SABLE	455.617					C6	438.00
800 ^{C-E}	RCV0800SABLE	455.617					C6	498.00
900 ^{C-E}	RCV0900SABLE	455.617					C6	548.00
1000 ^{C-E}	RCV1000SABLE	455.617					C6	596.00

^C Conditions de vente différentes / Andere Verkaufsbedingungen / Condizioni di vendita differenti

^D Poids et prix indicatifs / Richtpreis und theoretisches Gewicht / Peso e prezzi indicativi

^E Pièces façonnées / Handgefertigte Formstücke / Pezzo fabbricati a mano

**JOINTS D'ÉTANCHÉITÉ POUR TRAVERSÉE DE PAROI
MAUERKRAGEN
GUARNIZIONI A TENUTA STAGNA PER PASSAGGIO MURALE**

Couleur : noir / Farbe : schwarz / Colore : nero



JT-F

Ø mm	N° Article Artikel Articolo		CAN 237 F/12	Poids Gewicht Peso kg ^D	Groupe Gruppe Gruppo	Fr. ^D
110	JTF0110	464.421		0.480	C6.	48.00
125	JTF0125	464.422		0.510	C6.	52.00
160	JTF0160	464.423		0.620	C6.	62.00
200	JTF0200	464.424		0.700	C6.	72.00
250	JTF0250	464.425		0.890	C6.	78.00
315	JTF0315	464.426		1.070	C6.	84.00
355	JTF0355	464.427		1.180	C6.	98.00
400	JTF0400	464.427		1.310	C6.	110.00
450	JTF0450	464.427		1.900	C6.	182.00
500	JTF0500	464.427		2.150	C6.	190.00
630	JTF0630	464.427		2.900	C6.	208.00
710	JTF0710	464.427		3.000	C6.	225.00
800	JTF0800	464.427		3.400	C6.	245.00
900	JTF0900	464.427		4.250	C6.	260.00
1000	JTF1000	464.427		4.450	C6.	308.00
1200	JTF1200	464.427		5.750	C6.	432.00

**JOINTS D'ÉTANCHÉITÉ POUR MANCHONS
GUMMIDICHTUNGEN
GUARNIZIONI ELASTOMERICHE (a labbro)**

Couleur : noir / Farbe : schwarz / Colore : nero

Conformes aux normes / Nach Normen / Secondo norme : UNI EN 681-1

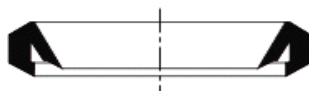

S16PE-J

Ø mm	N° Article Artikel Articolo		CAN 237 F/12	* Poids * Gewicht * Peso kg ^D	Fr. pièce Fr. Stück Fr. pezzo Fr. ^D
110	S16PEJ110			0.038	3.30
125	S16PEJ125			0.042	3.50
160	S16PEJ160			0.099	4.40
200	S16PEJ200			0.088	5.70
250	S16PEJ250			0,194	10.00
315	S16PEJ315			0.296	15.00
355	S16PEJ355			0.319	17.00
400	S16PEJ400			0.403	19.80

^D Poids et prix indicatifs / Richtpreis und theoretisches Gewicht / Peso e prezzi indicativi

Tuyaux et pièces de canalisation en PP-HM**Kanalrohre und Formstücke aus PP-HM****Tubi e pezzi in PP-HM per canalizzazioni**

Les prix des matières premières étant soumis à de fortes fluctuations, nos prix de vente peuvent varier dans des délais très courts. De ce fait, seules les listes présentes sur notre site internet, constamment mises à jours, font foi.

Die gültigen Preise finden Sie immer auf unserer Internetseite.

Il prezzo di tutte le materie plastiche é altalenante e costantemente in movimento. I prezzi sul nostro sito internet vengono costantemente aggiornati e sono da considerarsi gli unici validi e affidabili.

Prix départ usine - Preise ab Werk - Prezzo franco partenza nostro deposito

Canplast SA
CH-1029 Villars-Ste-Croix
Tél. 021 / 637 37 77
Fax. 021 / 637 37 78

E-mail : suisseromande@canplast.ch
www.canplast.ch

Canplast SA
CH - 8802 Kilchberg / ZH
Tel. 044 / 715 60 50
Fax 044 / 715 60 51
E-mail : deutscheschweiz@canplast.ch

Canplast SA
CH - 6805 Mezzovico / TI
Tel. 091 / 945 33 43
Fax 091 / 945 37 72
E-mail : svizzeraitaliana@canplast.ch

Tables des matières

	art. CAN 237 F/12	Page
Tuyaux PP-HM SN 4 SDR 33, L=6'000 mm	471.110	3.1. 1
Tuyaux PP-HM SN 8/10 SDR 29, L=6'000 mm	471.120	3.1. 2
Tuyaux PP-HM SN 12 SDR 26, L=6'000 mm	-	3.1. 3
Tuyaux PP-HM SN 16 SDR 22, L=6'000 mm	471.130	3.1. 4
Coudes PP-HM manchonnés	474.120	3.1. 5
Embranchements 45° manchonnés	474.420	3.1. 6
Manchons doubles	474.720	3.1. 7
Manchons coulissants	474.710	3.1. 7
Réductions	474.820	3.1. 8
Bouchons pour manchons	-	3.1. 8
Manchons seuls à souder	-	3.1. 9
Joints d'étanchéité	-	3.1. 9
Raccords de piquage latéraux 90°	474.510	3.1. 10
Raccords longitudinaux 'FLEX'	474.730	3.1. 10
Raccords aux chambres (Manchons de scellement)	474.610	3.1. 11
Traversées de mur EPDM, système Frank©	474.620	3.1. 12

TUYAUX EN POLYPROPYLENE À HAUT MODULE D'ÉLASTICITÉ, AVEC EMBOÎTEMENT
KANALROHRE AUS POLYPROPYLEN MIT HOHEM E-MODUL, MIT STECKMUFFE
TUBI COMPATO IN POLIPROPILENE, GUARNIZIONE COMPRESA

Couleur : caramel / Farbe : karamell / Colore : caramello - Sans lignes / ohne Streifen / senza strisce
 Conformes à la norme / Norm / Secondo norme : EN 1852 - VSA 15009
 Compact / Füllstofffrei / Compato



PP-TS⁰⁴

SDR 33 / SN 4 / S 16

Ø	N°		Série	Epaisseur	Poids	Longueur	Groupe	avec joints
Ext.	Article		Série	Wandstärke	Gewicht	Baulänge	Gruppe	mit Dichtung
Aussen	Artikel		Serie	Spessore	Peso	Lunghezza	Gruppo	con guarnizione
Est.	Articolo		Serie	Spessore	Peso	Lunghezza	Gruppo	con guarnizione
mm	CAN		Serie	mm	kg/m ^D	mm	Gruppo	Fr./m. ^D
		237 F/12						
110	PPTS041106	471.111	S 16	3.4	1.120	6'000	F5	5.10
125	PPTS041256	471.112	S 16	3.9	1.440	6'000	F5	6.65
160	PPTS041606	471.113	S 16	4.9	2.310	6'000	F5	10.65
200	PPTS042006	471.114	S 16	6.2	3.660	6'000	F5	17.30
250^C	PPTS042506	471.115	S 16	7.7	5.590	6'000	F5	-
315^C	PPTS043156	471.116	S 16		8.800	6'000	F5	-
400^C	PPTS044006	471.117	S 16		14.200	6'000	F5	-

Emballage / Verpackung / Imballaggio^D

Ø	N°		Série	Epaisseur	Poids	Longueur	M	Pièces
Ext.	Article		Série	Wandstärke	Gewicht	Baulänge	M	Stücke
Aussen	Artikel		Serie	Spessore	Peso	Lunghezza	M	Pezzi
Est.	Articolo		Serie	Spessore	Peso	Lunghezza	M	Pezzi
mm	CAN		Serie	mm	kg/m ^D	mm	M	Pezzi
		237 F/12						
110	PPTS041106	471.111	-	3.4	1.1	6'000	270	45
125	PPTS041256	471.112	S 16	3.9	1.43	6'000	192	32
160	PPTS041606	471.113	S 16	4.9	2.3	6'000	108	18
200	PPTS042006	471.114	S 16	6.2	3.61	6'000	90	15
250^C	PPTS042506	471.115	S 16	7.7	5.59	6'000	48	8
315^C	PPTS043156	471.116	S 16			6'000	36	6
400^C	PPTS044006	471.117	S 16			6'000	24	4

^C Sur demande / Auf Anfrage / Su richiesta

^D Emballage, poids et prix indicatifs / Verpackung, Richtpreis und theoretisches Gewicht / Imballaggio, peso e prezzi indicativi

TUYAUX EN POLYPROPYLENE À HAUT MODULE D'ÉLASTICITÉ, AVEC EMBOÎTEMENT
KANALROHRE AUS POLYPROPYLEN MIT HOHEM E-MODUL, MIT STECKMUFFE
TUBI COMPATO IN POLIPROPILENE, GUARNIZIONE COMPRESA

Couleur : caramel / Farbe : karamell / Colore : caramello - Lignes brun clair / hellbraune Streifen / con strisce marrone chiaro

Conformes à la norme / Norm / Secondo norme : EN 1852 - VSA 15009

Compact / Füllstofffrei / Compato



PP-TS08

SDR 29 / SN 8-10 / S 14

Ø	N°		Série	Epaisseur	Poids	Longueur	Groupe	avec joints
Ext.	Article		Série	Wandstärke	Gewicht	Baulänge	Gruppe	mit Dichtung
Aussen	Artikel		Serie	Spessore	Peso	Lunghezza	Gruppo	con guarnizione
Est.	Articolo		Serie	Spessore	Peso	Lunghezza	Gruppo	con guarnizione
mm	CAN		Serie	mm	kg/m ^D	mm	Gruppo	Fr./m. ^D
		237 F/12						
110	PPTS081106	471.121	S 14	3.8	1.230	6'000	F5	5.70
125	PPTS081256	471.122	S 14	4.3	1.590	6'000	F5	7.25
160	PPTS081606	471.123	S 14	5.5	2.590	6'000	F5	11.85
200	PPTS082006	471.124	S 14	6.9	4.030	6'000	F5	19.20
250	PPTS082506	471.125	S 14	8.6	6.270	6'000	F5	30.85
315	PPTS083156	471.126	S 14	10.8	9.880	6'000	F5	48.70
400	PPTS084006	471.127	S 14	13.7	15.890	6'000	F5	81.00
500	PPTS085006	471.128	S 14	17.1	24.800	6'000	F5	137.00
630	PPTS086306	471.128	S 14	21.6	39.500	6'000	F5	232.00

Emballage / Verpackung / Imballaggio^D

Ø	N°		Série	Epaisseur	Poids	Longueur	M	Pièces
Ext.	Article		Série	Wandstärke	Gewicht	Baulänge	M	Stücke
Aussen	Artikel		Serie	Spessore	Peso	Lunghezza	M	Pezzi
Est.	Articolo		Serie	Spessore	Peso	Lunghezza	M	Pezzi
mm	CAN		Serie	mm	kg/m ^D	mm	M	Pezzi
		237 F/12						
110	PPTS081106	471.121	S 14	3.8	1.230	6'000	270	45
125	PPTS081256	471.122	S 14	4.3	1.590	6'000	192	32
160	PPTS081606	471.123	S 14	5.5	2.590	6'000	108	18
200	PPTS082006	471.124	S 14	6.9	4.030	6'000	90	15
250	PPTS082506	471.125	S 14	8.6	6.270	6'000	48	8
315	PPTS083156	471.126	S 14	10.8	9.880	6'000	36	6
400	PPTS084006	471.127	S 14	13.7	15.890	6'000	24	4
500	PPTS085006	471.128	S 14	17.1	24.800	6'000	12	2
630	PPTS086306	471.128	S 14	21.6	39.500	6'000	12	2

^D Emballage, poids et prix indicatifs / Verpackung, Richtpreis und theoretisches Gewicht / Imballaggio, peso e prezzi indicativi

TUYAUX EN POLYPROPYLENE À HAUT MODULE D'ÉLASTICITÉ, AVEC EMBOÎTEMENT
KANALROHRE AUS POLYPROPYLEN MIT HOHEM E-MODUL, MIT STECKMUFFE
TUBI COMPATO IN POLIPROPILENE, GUARNIZIONE COMPRESA

Couleur : caramel / Farbe : karamell / Colore : caramello - Lignes brun foncé / dunkelbraune Streifen / con strisce marrone scuro

Conformes à la norme / Norm / Secondo norme : EN 1852 - VSA 15009

Compact / Füllstofffrei / Compato



PP-TS¹²

SDR 26 / SN 12 / S 12.5

Ø	N°		Série	Epaisseur	Poids	Longueur	Groupe	avec joints
Ext.	Article		Série	Wandstärke	Gewicht	Baulänge	Gruppe	mit Dichtung
Aussen	Artikel		Serie	Spessore	Peso	Lunghezza	Gruppo	con guarnizione
Est.	Articolo	CAN	Serie	mm	kg/m ^D	mm		Fr./m. ^D
mm		237 F/12						
110	PPTS121106	471.151	S 12.5	4.2	1.360	6'000	F5	6.25
125	PPTS121256	471.151	S 12.5	4.8	1.760	6'000	F5	8.05
160	PPTS121606	471.151	S 12.5	6.2	2.900	6'000	F5	13.30
200	PPTS122006	471.151	S 12.5	7.7	4.470	6'000	F5	21.30
250	PPTS122506	471.151	S 12.5	9.6	6.950	6'000	F5	34.25
315	PPTS123156	471.151	S 12.5	12.1	11.040	6'000	F5	54.30
400	PPTS124006	471.151	S 12.5	15.3	17.680	6'000	F5	90.20
500	PPTS125006	471.151	S 12.5	19.1	27.560	6'000	F5	152.00
630	PPTS126306	471.151	S 12.5	24.1	43.740	6'000	F5	246.00

Emballage / Verpackung / Imballaggio^D

Ø	N°		Série	Epaisseur	Poids	Longueur	M	Pièces
Ext.	Article		Série	Wandstärke	Gewicht	Baulänge	M	Stücke
Aussen	Artikel		Serie	Spessore	Peso	Lunghezza	M	Pezzi
Est.	Articolo	CAN	Serie	mm	kg/m ^D	mm		
mm		237 F/12						
110	PPTS121106		S 12.5	4.2	1.360	6'000	270	45
125	PPTS121256		S 12.5	4.8	1.760	6'000	192	32
160	PPTS121606		S 12.5	6.2	2.900	6'000	108	18
200	PPTS122006		S 12.5	7.7	4.470	6'000	90	15
250	PPTS122506		S 12.5	9.6	6.950	6'000	48	8
315	PPTS123156		S 12.5	12.1	11.040	6'000	36	6
400	PPTS124006		S 12.5	15.3	17.680	6'000	24	4
500	PPTS125006		S 12.5	19.1	27.560	6'000	12	2
630	PPTS126306		S 12.5	24.1	43.740	6'000	12	2

^D Emballage, poids et prix indicatifs / Verpackung, Richtpreis und theoretisches Gewicht / Imballagio, peso e prezzi indicativi

TUYAUX EN POLYPROPYLENE À HAUT MODULE D'ÉLASTICITÉ, AVEC EMBOÎTEMENT
KANALROHRE AUS POLYPROPYLEN MIT HOHEM E-MODUL, MIT STECKMUFFE
TUBI COMPATO IN POLIPROPILENE, GUARNIZIONE COMPRESA

Couleur : caramel / Farbe : karamell / Colore : caramello - Lignes blanches / weisse Streifen / con strisce bianche

Conformes à la norme / Norm / Secondo norme : EN 1852 - VSA 15009

Compact / Füllstofffrei / Compato



PP-TS¹⁶

SDR 22 / SN 16 / S 10.5

Ø	N°		Série	Epaisseur	Poids	Longueur	Groupe	avec joints
Ext.	Article		Série	Wandstärke	Gewicht	Baulänge	Gruppe	mit Dichtung
Aussen	Artikel		Serie	Spessore	Peso	Lunghezza	Gruppo	con guarnizione
Est.	Articolo		Serie	Spessore	Peso	Lunghezza	Gruppo	con guarnizione
mm	CAN 237 F/12		Serie	mm	kg/m ^D	mm	Gruppo	Fr./m. ^D
110	PPTS161106	471.131	S 10.5	5.0	1.590	6'000	F5	7.30
125	PPTS161256	471.132	S 10.5	5.7	2.060	6'000	F5	11.55
160	PPTS161606	471.133	S 10.5	7.3	3.380	6'000	F5	15.45
200	PPTS162006	471.134	S 10.5	9.1	5.250	6'000	F5	24.95
250	PPTS162506	471.135	S 10.5	11.4	8.180	6'000	F5	40.30
315	PPTS163156	471.136	S 10.5	14.4	13.000	6'000	F5	64.00
400	PPTS164006	471.137	S 10.5	18.2	20.840	6'000	F5	106.00
500	PPTS165006	471.138	S 10.5	22.8	32.540	6'000	F5	180.00
630	PPTS166306	471.141	S 10.5	28.7	51.580	6'000	F5	289.00

Emballage / Verpackung / Imballaggio^D

Ø	N°		Série	Epaisseur	Poids	Longueur	M	Pièces
Ext.	Article		Série	Wandstärke	Gewicht	Baulänge	M	Stücke
Aussen	Artikel		Serie	Spessore	Peso	Lunghezza	M	Pezzi
Est.	Articolo		Serie	Spessore	Peso	Lunghezza	M	Pezzi
mm	CAN 237 F/12		Serie	mm	kg/m ^D	mm	M	Pezzi
110	PPTS161606	471.131	S 10.5	5	1.590	6'000	270	45
125	PPTS161256	471.132	S 10.5	5.7	2.060	6'000	192	32
160	PPTS161606	471.133	S 10.5	7.3	3.380	6'000	108	18
200	PPTS162006	471.134	S 10.5	9.1	5.250	6'000	90	15
250	PPTS162506	471.135	S 10.5	11.4	8.180	6'000	48	8
315	PPTS163156	471.136	S 10.5	14.4	13.000	6'000	36	6
400	PPTS164006	471.137	S 10.5	18.2	20.840	6'000	24	4
500	PPTS165006	471.138	S 10.5	22.8	32.540	6'000	12	2
630	PPTS166306	471.141	S 10.5	28.7	51.580	6'000	12	2

^D Emballage, poids et prix indicatifs / Verpackung, Richtpreis und theoretisches Gewicht / Imballaggio, peso e prezzi indicativi

COUDES EN POLYPROPYLENE À HAUT MODULE D'ÉLASTICITÉ, AVEC EMBOÎTEMENT
STECKMUFFEN-BOGEN AUS POLYPROPYLEN MIT HOHEM E-MODUL
CURVE IN POLIPROPILENE, GUARNIZIONE COMPRESA

Couleur : caramel / Farbe : karamell / Colore : caramello
 Conformes à la norme / Norm / Secondo norme : EN 1852 - VSA 15009
 Compact / Füllstofffrei / Compato



PP-CS

S 13.3 / SN 8 / SN 12

Ø	N°			Angle	Poids	Pièces	Groupe	avec joints
Ext.	Article	Série	Angle	Poids	Pièces	Groupe	avec joints	
Aussen	Artikel	Serie	Winkel	Gewicht	Stücke	Gruppe	mit Dichtung	
Est.	Articolo	Serie	Angolo	Peso	Pezzi	Gruppo	con guarnizione	
mm	CAN	°	kg ^D	Carton / Palette ^D	Fr. ^D			
110	PPCS11015	474.121	S 12.5	15°	0.265	72 / 288	F6	3.80
	PPCS11030	474.121	S 12.5	30°	0.278	60 / 240	F6	3.80
	PPCS11045	474.121	S 12.5	45°	0.302	58 / 232	F6	3.80
	PPCS11090	474.141	S 12.5	90°	0.375	48 / 192	F6	4.70
125	PPCS12515	474.122	S 12.5	15°	0.368	50 / 200	F6	5.10
	PPCS12530	474.122	S 12.5	30°	0.408	40 / 160	F6	5.10
	PPCS12545	474.122	S 12.5	45°	0.433	40 / 160	F6	5.10
	PPCS12590	474.142	S 12.5	90°	0.519	15 / 60	F6	5.90
160	PPCS16015	474.123	S 12.5	15°	0.700	24 / 96	F6	8.50
	PPCS16030	474.123	S 12.5	30°	0.767	20 / 80	F6	8.50
	PPCS16045	474.123	S 12.5	45°	0.843	16 / 64	F6	8.50
	PPCS16090	474.143	S 12.5	90°	0.958	15 / 60	F6	10.70
200	PPCS20015	474.124	S 12.5	15°	1.056	10 / 40	F6	19.00
	PPCS20030	474.124	S 12.5	30°	1.418	8 / 32	F6	19.00
	PPCS20045	474.124	S 12.5	45°	1.570	8 / 32	F6	19.00
	PPCS20090	474.144	S 12.5	90°	1.930	7 / 28	F6	26.00
250	PPCS25015	474.125	S 12.5	15°	2.430	1 / 18	F6	48.00
	PPCS25030	474.125	S 12.5	30°	2.692	1 / 22	F6	48.00
	PPCS25045	474.125	S 12.5	45°	2.960	1 / 16	F6	48.00
	PPCS25090	474.145	S 12.5	90°	3.695	1 / 17	F6	52.00
315	PPCS31515	474.126	S 12.5	15°	4.593	1 / 12	F6	86.00
	PPCS31530	474.126	S 12.5	30°	5.100	1 / 8	F6	86.00
	PPCS31545	474.126	S 12.5	45°	5.650	1 / 8	F6	86.00
	PPCS31590	474.146	S 12.5	90°	7.112	1 / 6	F6	93.00
400	PPCS40015	474.127	S 12.5	15°	9.124	1 / 5	F6	135.00
	PPCS40030	474.127	S 12.5	30°	10.198	1 / 3	F6	135.00
	PPCS40045	474.127	S 12.5	45°	11.215	1 / 3	F6	135.00
	PPCS40090	474.147	S 12.5	90°	24.000	2x 45°	F6	560.00
500	PPCS50015	474.127	S 14	15°	33.000	1 / 2	F6	490.00
	PPCS50030	474.127	S 14	30°	40.000	1 / 2	F6	530.00
	PPCS50045	474.127	S 14	45°	40.000	1 / 2	F6	740.00
	PPCS50090	474.147	S 14	90°	47.000		F6	950.00
630	PPCS63015	474.127	S 14	15°	49.000	1 / 2	F6	1225.00
	PPCS63030	474.127	S 14	30°	61.000		F6	1385.00
	PPCS63045	474.127	S 14	45°	68.000		F6	1695.00
	PPCS63090	474.147	S 14	90°	65.000		F6	2650.00

^D Emballage, poids et prix indicatifs / Verpackung, Richtpreis und theoretisches Gewicht / Imballaggio, peso e prezzi indicativi

EMBRANCHEMENTS 45° EN POLYPROPYLENE À HAUT MODULE D'ÉLASTICITÉ, AVEC EMBOÎTEMENT
STECKMUFFEN-ABZWEIGER 45° AUS POLYPROPYLEN MIT HOHEM E-MODUL
BRAGHE 45° IN POLIPROPILENE, GUARNIZIONE COMPRESA

Couleur : caramel / Farbe : karamell / Colore : caramello
 Conformes à la norme / Norm / Secondo norme : EN 1852 - VSA 15009
 Compact / Füllstofffrei / Compato



PP-EYS

S 13.3 / SN 8 / SN 12

Ø	N°	Série		Poids	Pièces	Groupe	avec joints
Ext.	Article	Série		Gewicht	Stücke	Gruppe	mit Dichtung
Aussen	Artikel	CAN	Série	Peso	Pezzi	Gruppo	con guarnizione
Est.	Articolo	237 F/12		kg ^D	Carton / Palette ^D		Fr. ^D
mm							
110	PPEYS110110	474.421	S 12.5	0.640	22 / 88	F6	7.10
125	PPEYS125110	474.422	S 12.5	0.861	13 / 52	F6	9.50
	PPEYS125125	474.422	S 12.5	0.925	12 / 48	F6	10.20
160	PPEYS160110	474.423	S 12.5	1.470	9 / 36	F6	21.00
	PPEYS160125	474.423	S 12.5	1.559	8 / 32	F6	21.50
	PPEYS160160	474.423	S 12.5	1.814	8 / 32	F6	22.00
200	PPEYS200110	474.424	S 12.5	2.690	5 / 20	F6	38.00
	PPEYS200125	474.424	S 12.5	2.685	5 / 20	F6	38.00
	PPEYS200160	474.424	S 12.5	3.020	4 / 16	F6	38.00
	PPEYS200200	474.425	S 12.5	3.395	4 / 16	F6	41.00
250	PPEYS250160	474.426	S 12.5	5.120	1 / 8	F6	78.00
	PPEYS250200	474.427	S 12.5	5.500	1 / 10	F6	78.00
	PPEYS250250	474.427	S 12.5	6.433		F6	86.00
315	PPEYS315160	474.427	S 12.5	9.205	1 / 5	F6	140.00
	PPEYS315200	474.427	S 12.5	9.750	1 / 5	F6	140.00
	PPEYS315250	474.427	S 12.5	10.600	1 / 4	F6	140.00
	PPEYS315315	474.427	S 12.5	12.250		F6	160.00
400	PPEYS400160	474.427	S 12.5	15.800		F6	320.00
	PPEYS400200	474.427	S 12.5	18.200		F6	350.00
	PPEYS400250	474.427	S 12.5	20.900		F6	415.00
	PPEYS400315	474.427	S 12.5	21.000		F6	520.00
	PPEYS400400	474.427	S 12.5	29.500		F6	670.00
500	PPEYS500160	474.427	S 12.5	26.900		F6	580.00
	PPEYS500200	474.427	S 12.5	27.200		F6	580.00
	PPEYS500250	474.427	S 12.5	30.000		F6	720.00
	PPEYS500315	474.427	S 12.5	34.200		F6	780.00
	PPEYS500400	474.427	S 12.5	44.300		F6	980.00
	PPEYS500500	474.427	S 12.5	49.620		F6	1150.00
630	PPEYS630200	474.427	S 12.5	27.200		F6	1440.00
	PPEYS630250	474.427	S 12.5	29.500		F6	1510.00
	PPEYS630315	474.427	S 12.5	32.800		F6	1595.00
	PPEYS630400	474.427	S 12.5	79.300		F6	2850.00
	PPEYS630500	474.427	S 12.5	82.800		F6	2975.00

^D Emballage, poids et prix indicatifs / Verpackung, Richtpreis und theoretisches Gewicht / Imballagio, peso e prezzi indicativi

MANCHONS DOUBLES EN POLYPROPYLENE À HAUT MODULE D'ÉLASTICITÉ, AVEC EMBOÎTEMENT
DOPPEL-STECKMUFFEN AUS POLYPROPYLEN MIT HOHEM E-MODUL
MANICOTTI DOPPI IN POLIPROPILENE, GUARNIZIONE COMPRESA

Couleur : caramel / Farbe : karamell / Colore : caramello
 Conformes à la norme / Norm / Secondo norme : EN 1852 - VSA 15009
 Compact / Füllstofffrei / Compato



PP-MDS

S 13.3 / SN 8 / SN 12

Ø	N°			Poids	Pièces	Groupe	avec joints
Ext.	Article	Série		Gewicht	Stücke	Gruppe	mit Dichtung
Aussen	Artikel	Serie		Peso	Pezzi	Gruppo	con guarnizione
Est.	Articolo	CAN	Serie	kg ^D	Carton / Palette ^D	Gruppo	Fr. ^D
mm		237 F/12					
110	PPMDS110	474.721	S 12.5	0.225	75 / 300	F6	3.20
125	PPMDS125	474.721	S 12.5	0.324	40 / 160	F6	4.50
160	PPMDS160	474.721	S 12.5	0.615	24 / 96	F6	7.80
200	PPMDS200	474.721	S 12.5	1.150	14 / 56	F6	15.00
250	PPMDS250	474.721	S 12.5	2.190	33 / 33	F6	45.00
315	PPMDS315	474.721	S 12.5	3.945	18 / 18	F6	73.00
400	PPMDS400	474.721	S 12.5	7.330	25 / 25	F6	120.00
500	PPMDS500	474.721	S 12.5	13.500	16 / 16	F6	180.00
630	PPMDS630	474.721	S 12.5	26.000	4 / 4	F6	325.00

MANCHONS COULISSANTS EN POLYPROPYLENE À HAUT MODULE D'ÉLASTICITÉ, AVEC EMBOÎTEMENT
ÜBERSCHIEBE-STECKMUFFEN AUS POLYPROPYLEN MIT HOHEM E-MODUL
MANICOTTI SCORREVOLI IN POLIPROPILENE, GUARNIZIONE COMPRESA

Couleur : caramel / Farbe : karamell / Colore : caramello
 Conformes à la norme / Norm / Secondo norme : EN 1852
 Compact / Füllstofffrei / Compato



PP-MCS

S 13.3 / SN 8 / SN 12

Ø	N°			Poids	Pièces	Groupe	avec joints
Ext.	Article	Série		Gewicht	Stücke	Gruppe	mit Dichtung
Aussen	Artikel	Serie		Peso	Pezzi	Gruppo	con guarnizione
Est.	Articolo	CAN	Serie	kg ^D	Carton / Palette ^D	Gruppo	Fr. ^D
mm		237 F/12					
110	PPMCS110	474.711	S 12.5	0.220	75 / 300	F6	3.20
125	PPMCS125	474.711	S 12.5	0.324	56 / 224	F6	4.50
160	PPMCS160	474.711	S 12.5	0.598	24 / 96	F6	7.80
200	PPMCS200	474.711	S 12.5	1.100	14 / 56	F6	15.00
250	PPMCS250	474.711	S 12.5	1.130	33 / 33	F6	45.00
315	PPMCS315	474.711	S 12.5	3.877	18 / 18	F6	73.00
400	PPMCS400	474.711	S 12.5	7.200	25 / 25	F6	120.00
500	PPMCS500	474.711	S 12.5	13.200	16 / 16	F6	180.00
630	PPMCS630	474.711	S 12.5	26.000	4/4	F6	325.00

^D Emballage, poids et prix indicatifs / Verpackung, Richtpreis und theoretisches Gewicht / Imballagio, peso e prezzi indicativi

RÉDUCTION EN POLYPROPYLENE À HAUT MODULE D'ÉLASTICITÉ, AVEC EMBOÎTEMENT
 STECKMUFFEN-REDUKTIONEN AUS POLYPROPYLEN MIT HOHEM E-MODUL
 RIDUZIONI IN POLIPROPILENE, GUARNIZIONE COMPRESA

Couleur : caramel / Farbe : karamell / Colore : caramello
 Conformes à la norme / Norm / Secondo norme : EN 1852 - VSA 15009
 Compact / Füllstofffrei / Compato



PP-RS

S 13.3 / SN 8 / SN 12

Ø	N°			Poids	Pièces	Groupe	avec joints
Ext.	Article	Série		Gewicht	Stücke	Gruppe	mit Dichtung
Aussen	Artikel	Serie		Peso	Pezzi	Gruppo	con guarnizione
Est.	Articolo	CAN	Serie	kg ^D	Carton / Palette ^D		Fr. ^D
mm		237 F/12					
125	PPRS125110	474.821	S 12.5	0.326	54 / 216	F6	7.50
160	PPRS160110	474.822	S 12.5	0.566	48 / 192	F6	11.00
	PPRS160125	474.822	S 12.5	0.546	32 / 128	F6	11.00
200	PPRS200110	474.823	S 12.5	0.900	21 / 84	F6	17.00
	PPRS200125	474.823	S 12.5	0.910	20 / 80	F6	17.00
	PPRS200160	474.824	S 12.5	1.012	18 / 72	F6	17.00
250	PPRS250200	474.825	S 12.5	1.875	6 / 24	F6	45.00
315	PPRS315200	474.827	S 12.5	3.393	21/21	F6	60.00
	PPRS315250	474.826	S 12.5	4.000	14/14	F6	65.00
400	PPRS400250	474.827	S 12.5	6.636	8/8	F6	95.00
	PPRS400315	474.827	S 12.5	7.800		F6	320.00
500	PPRS500400	474.827	S 12.5	17.000		F6	875.00
630	PPRS630500	474.827	S 12.5	31.000		F6	1275.00

BOUCHONS EN POLYPROPYLENE POUR EMBOÎTEMENT
 MUFFENDECKEL AUS POLYPROPYLEN MIT HOHEM E-MODUL
 TAPPI PER BICCHIERE IN POLIPROPILENE

Couleur : caramel / Farbe : karamell / Colore : caramello
 Conformes à la norme / Norm / Secondo norme : EN 1852 - VSA 15009
 Compact / Füllstofffrei / Compato



PP-BS

SDR 29 / SN 8

Ø	N°			Poids	Pièces	Groupe	avec joints
Ext.	Article	Série		Gewicht	Stücke	Gruppe	mit Dichtung
Aussen	Artikel	Serie		Peso	Pezzi	Gruppo	con guarnizione
Est.	Articolo	CAN	Serie	kg ^D	Carton / Palette ^D		Fr. ^D
mm		237 F/12					
110	PPBS110		S 14	0.082	250 / 1000	F6	2.50
125	PPBS125		S 14	0.098	200 / 800	F6	3.00
160	PPBS160		S 14	0.196	100 / 400	F6	4.30
200	PPBS200		S 14	0.359	55 / 220	F6	7.20
250	PPBS250		S 14	0.722	25/100	F6	22.90
315	PPBS315		S 14	1.367	12/48	F6	32.00
400	PPBS400		S 14	2.340	8/32	F6	49.00

^D Emballage, poids et prix indicatifs / Verpackung, Richtpreis und theoretisches Gewicht / Imballagio, peso e prezzi indicativi

^E Pièces façonnées / Handgefertigte Formstücke / Pezzo fabbricati a mano

MANCHONS A SOUDER EN POLYPROPYLENE À HAUT MODULE D'ÉLASTICITÉ, AVEC EMBOÎTEMENT
EINZEL-STECKMUFFEN AUS POLYPROPYLEN MIT HOHEM E-MODUL
MANICOTTI BICCHIERE IN POLIPROPILENE DA SALDARE

Couleur : caramel / Farbe : karamell / Colore : caramello
 Conformes à la norme / Norm / Secondo norme : EN 1852 - VSA 15009
 Compact / Füllstofffrei / Compato



PP-MSS

S 13.3 / SN 8 / SN 12

Ø	N°			Poids	Pièces	Groupe	avec joints
Ext.	Article		Série	Gewicht	Stücke	Gruppe	mit Dichtung
Aussen	Artikel		Serie	Peso	Pezzi	Gruppo	con guarnizione
Est.	Articolo	CAN	Serie	kg ^D	Carton / Palette ^D		Fr. ^D
mm		237 F/12					
110 ^C	PPMSS110		S 12.5	0.160	120 / 480	F6	2.40
125 ^C	PPMSS125		S 12.5	0.279	80 / 320	F6	3.40
160 ^C	PPMSS160		S 12.5	0.413	35 / 144	F6	5.90
200 ^C	PPMSS200		S 12.5	0.779	24 / 96	F6	11.20
250 ^C	PPMSS250		S 12.5	1.486	44 / 44	F6	34.00
315 ^C	PPMSS315		S 12.5	2.763	28/28	F6	55.00
400 ^C	PPMSS400		S 12.5	5.325	1/36	F6	105.00
500 ^C	PPMSS500		S 12.5	11.600	16/16	F6	126.00
630 ^C	PPMSS630		S 12.5	20.660	6/6	F6	243.00

MANCHONS ÉLECTROSOUDABLES STRENGWELD® 40 V
PP DRUCK-ELEKTROSCHWEISSMUFFEN STRENGWELD® 40 V
MANICOTTI ELETTRICALDIBILI STRENGWELD® 40 V



PP-MES

Ø	N°			Poids		Groupe	avec joints
Ext.	Article			Gewicht		Gruppe	mit Dichtung
Aussen	Artikel			Peso		Gruppo	con guarnizione
Est.	Articolo	CAN		kg ^D			Fr. ^D
mm		237 F/12					
110	PPMES110			0.805			47.60
125	PPMES125			1.087			69.00
160	PPMES160			1.739			91.10
200	PPMES200			3.586			156.40
250	PPMES250			9.000			477.00
315	PPMES315			10.500			771.00
400	PPMES400			16.700			624.00
500	PPMES400			18.500			902.78

^C Emboîtement pour tubes d'une longueur jusqu'à 6 M / Muffe für Rohrlänge bis 6 M / Con bicchiere d'incastro per stanghe fina a 6 M
^D Emballage, poids et prix indicatifs / Verpackung, Richtpreis und theoretisches Gewicht / Imballaggio, peso e prezzi indicativi

RACCORD DE PIQUAGE 90° PVC AVEC DÉPART DE 160 ou 200 MM
 ANSCHLUSS-SATTEL 90° PVC MIT ABGANG 160 oder 200 MM
 SELLA A VITE 90° IN PVC CON INNESTO DIAMETRO 160 o 200 MM



PIQUAGE

Ø	N°	Ø	Poids	Gruppe	Fr. pièce	
Ext.	Article	Raccord	Gewicht	Gruppe	Fr. Stück	
Aussen	Artikel	Anschluss	Peso	Gruppo	Fr. pezzo	
Est.	Articolo	Collegamento	kg ^D		Fr. ^D	
mm / cm		237 F/12 mm				
315 / 30	PIQUAGE315xxx	464.321	160 / 200	2.000	C2..	245.00 / 295.00
400 / 40	PIQUAGE400xxx	464.321	160 / 200	2.000	C2..	245.00 / 295.00
500 / 50	PIQUAGE500xxx	464.321	160 / 200	2.000	C2..	245.00 / 295.00
630 / 60	PIQUAGE600xxx	464.321	160 / 200	2.000	C2..	245.00 / 295.00
710 / 70	PIQUAGE710xxx	464.321	160 / 200	2.000	C2..	245.00 / 295.00
800 / 80	PIQUAGE800xxx	464.321	160 / 200	2.000	C2..	245.00 / 295.00
900 / 90	PIQUAGE900xxx	464.321	160 / 200	2.000	C2..	245.00 / 295.00

ACCESSOIRES POUR RACCORD DE PIQUAGE / ZUBEHÖR ZU ANSCHLUSS-SATTEL / ACCESSORI PER SELLA A VITE

Clé de serrage / Gewinderadschlüssel / Chiave di serraggio	160 / 200	1.020	C2..	66.00
Scie à cloche / Kronenbohrer / Punta per carotaggio ^C	160 / 200	1.300	C2..	550.00

RACCORDS 'FLEX' ANSCHLUSS 'FLEX' RACCORDI 'FLEX'

Couleur : noir / Farbe : schwarz / Colore : nero



TC-PVC^F

Ø	N°	Zone (min.-max.)	Poids	Gruppe	Fr. pièce		
min. - max.	Article	Bereich (min.-max.)	Gewicht	Gruppe	Fr. Stück		
mm	Artikel	Area (min.-max.)	Peso	Gruppo	Fr. pezzo		
mm	Articolo	Ø	kg ^D		Fr. ^D		
		mm	mm				
110 - 170	TCPVCF110170	474.731	110-125	155-170	0.700	C6...	61.00
121 - 192	TCPVCF121192	474.731	121-136	170-192	0.900	C6...	71.00
160 - 225	TCPVCF160225	474.731	160-175	200-225	1.200	C6...	81.00
190 - 265	TCPVCF190265	474.731	190-215	240-265	1.680	C6...	115.00
200 - 275	TCPVCF200275	474.731	200-225	250-275	1.760	C6...	135.00
240 - 320	TCPVCF240320	474.731	240-265	295-320	2.380	C6...	200.00
300 - 385	TCPVCF300385	474.731	300-325	360-385	3.140	C6...	210.00
500 - 525	TCPVCF500525	464.571	495 - 525	495 - 525		C6...	320.00

^C Pour plastique / Nur für Kunststoff / Solo per plastica

^D Poids et prix indicatifs / Richtpreis und theoretisches Gewicht / Peso e prezzi indicativi

RACCORDS AUX CHAMBRES EN FIBRO-CIMENT
SCHACHTFUTTER AUS FASERZEMENT
RACCORDI ALLE CAMERE IN FIBRO-CEMENTO



ET-RCV

Ø mm	N° Article Artikel Articolo	CAN 237 F/12	Ø Ext. Aussen Est.	L mm	Poids Gewicht Peso kg ^D	Pièces Stücke Pezzi Palette ^D	Groupe Gruppe Gruppo	avec joints mit Dichtung con guarnizione Fr. ^D
110	ETRCV110	474.611	148	120	1.100	320	C1	22.00
125	ETRCV125	474.612	163	120	1.400	280	C1	25.00
160	ETRCV160	474.613	198	120	1.900	192	C1	30.00
200	ETRCV200	474.614	240	120	2.500	120	C1	48.00
250	ETRCV250	474.615	296	120	4.000	88	C1	61.00
315	ETRCV315	474.616	365	120	5.500	48	C1	85.00
355	ETRCV355	474.618	400	120	4.700	54	C1	144.00
400	ETRCV400	474.617	453	120	7.600	32	C1	190.00
450 ^C	ETRCV450	474.618	507	120	7.500	26	C2	298.00
500 ^C	ETRCV500	474.618	570	120	12.500	16	C2	306.00
630 ^C	ETRCV630	474.618	705	120	15.200	8	C2	356.00

RACCORDS AUX CHAMBRES EN PVC AVEC REVÊTEMENT EN SABLE DE QUARTZ
SCHACHTFUTTER AUS PVC BESANDET
RACCORDI ALLE CAMERE IN PVC CON RIVESTIMENTO IN SABBIA DI QUARZO

RCV-SABLE

110 ^E	RCV0110SABLE	474.611					C1	44.50
125 ^E	RCV0125SABLE	474.612					C1	57.75
160 ^E	RCV0160SABLE	474.613					C1	71.00
200 ^E	RCV0200SABLE	474.614					C1	80.00
250 ^E	RCV0250SABLE	474.615					C1	91.50
315 ^E	RCV0315SABLE	474.616					C1	119.00
355 ^E	RCV0355SABLE	474.618					C1	135.00
400 ^E	RCV0400SABLE	474.617					C1	148.50

^C Conditions de vente différentes / Andere Verkaufsbedingungen / Condizioni di vendita differenti

^D Poids et prix indicatifs / Richtpreis und theoretisches Gewicht / Peso e prezzi indicativi

^E Pièces façonnées / Handgefertigte Formstücke / Pezzo fabbricati a mano

JOINTS D'ÉTANCHÉITÉ POUR TRAVERSÉE DE PAROI
MAUERKRAGEN
GUARNIZIONI A TENUTA STAGNA PER PASSAGIO MURALE

Couleur : noir / Farbe : schwarz / Colore : nero



JT-F

Ø mm	N° Article Artikel Articolo		CAN 237 F/12	Poids Gewicht Peso kg ^D	Groupe Gruppe Gruppo	Fr. ^D
25	JTF0025	464.427	464.427	0.250	C6.	46.00
32	JTF0032	464.427	464.427	0.250	C6.	48.00
40	JTF0040	464.427	464.427	0.260	C6.	48.00
50	JTF0050	464.427	464.427	0.290	C6.	48.00
63	JTF0063	464.427	464.427	0.320	C6.	48.00
75	JTF0075	464.427	464.427	0.360	C6.	48.00
90	JTF0090	464.427	464.427	0.450	C6.	58.00
110	JTF0110	464.421	464.421	0.480	C6.	48.00
125	JTF0125	464.422	464.422	0.510	C6.	52.00
140	JTF0140	464.427	464.427	0.540	C6.	58.00
160	JTF0160	464.423	464.423	0.620	C6.	62.00
200	JTF0200	464.424	464.424	0.700	C6.	72.00
250	JTF0250	464.425	464.425	0.890	C6.	78.00
280	JTF0280	464.427	464.427	0.920	C6.	84.00
315	JTF0315	464.426	464.426	1.070	C6.	84.00
355	JTF0355	464.427	464.427	1.180	C6.	98.00
400	JTF0400	464.427	464.427	1.310	C6.	110.00
450	JTF0450	464.427	464.427	1.900	C6.	182.00
500	JTF0500	464.427	464.427	2.150	C6.	190.00
560	JTF0560	464.427	464.427	2.600	C6.	208.00
630	JTF0630	464.427	464.427	2.900	C6.	208.00
710	JTF0710	464.427	464.427	3.000	C6.	225.00
800	JTF0800	464.427	464.427	3.400	C6.	245.00
900	JTF0900	464.427	464.427	4.250	C6.	260.00
1000	JTF1000	464.427	464.427	4.450	C6.	308.00
1200	JTF1200	464.427	464.427	5.750	C6.	432.00

^D Poids et prix indicatifs / Richtpreis und theoretisches Gewicht / Peso e prezzi indicativi

PP TWIN - Tuyaux et pièces de canalisation en PP**PP TWIN - Kanalrohre und Formstücke aus PP****PP TWIN - Tubi e pezzi in PP per canalizzazioni**

Les prix des matières premières étant soumis à de fortes fluctuations, nos prix de vente peuvent varier dans des délais très courts. De ce fait, seules les listes présentes sur notre site internet, constamment mises à jours, font foi.

Die gültigen Preise finden Sie immer auf unserer Internetseite.

Il prezzo di tutte le materie plastiche è altalenante e fortemente cambiamento del mercato geopolitico. I prezzi sul nostro sito internet vengono costantemente aggiornati e sono da considerarsi gli unici validi e affidabili.

Prix départ usine - Preise ab Werk - Prezzo franco partenza nostro deposito

Canplast SA
CH-1029 Villars-Ste-Croix
Tél. 021 / 637 37 77
Fax. 021 / 637 37 78

E-mail : suisseromande@canplast.ch
www.canplast.ch

Canplast SA
CH - 8802 Kilchberg / ZH
Tel. 044 / 715 60 50
Fax 044 / 715 60 51
E-mail : deutscheschweiz@canplast.ch

Canplast SA
CH - 6805 Mezzovico / TI
Tel. 091 / 945 33 43
Fax 091 / 945 37 72
E-mail : svizzeraitaliana@canplast.ch

PP TWIN - TUYAUX EN POLYPROPYLÈNE AVEC EMBOÎTEMENT
 PP TWIN - KANALROHRE AUS POLYPROPYLEN MIT STECKMUFFE
 PPTWIN - TUBI IN POLIPROPILENE CON BICCHIERE D'INCASTRO

Couleur : noir-blanc / Farbe : schwarz-weiss / Colore : nero-bianco

Conformes aux normes / Norm / Secondo norme : UNI EN 13476-3

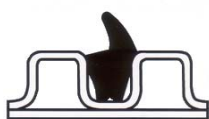

PP-TT

DN/OD	N°		DN/ID	Ø	L			
Ext.	Article		Int.	Emboîtement	Emboîtement	Longueur utile	Groupe / Kg M'	avec joints
Aussen	Artikel		Innen	Steckmuffe	Steckmuffe	Nutzlänge	Gruppe / Kg M'	mit Dichtung
Est.	Articolo	CAN	Int.	Bicchiere	Bicchiere	Lunghezza utile	Gruppo / Kg M'	con guarnizione
mm		237 F/12	mm	mm	mm	mm		Fr./m. ^D

SN 4 / CR 4

225.3	PPTTCR42006	476.111	200	259	106	5'900	F4 / 1.84	15.00
282.6	PPTTCR42506	476.111	250	325	122	5'880	F4 / 2.89	24.00
339.7	PPTTCR43006	476.111	300	390	149	5'850	F4 / 4.08	34.00
451.1	PPTTCR44006	476.111	400	513	170	5'830	F4 / 6.82	60.00
563.2	PPTTCR45006	476.111	500	645	195	5'800	F4 / 11.08	94.00
677.0	PPTTCR46006	476.111	600	775	235	5'770	F4 / 16.21	148.00

SN 8 / CR 8

225.3	PPTTCR82006	476.111	200	259	106	5'900	F4 / 2.07	16.00
282.6	PPTTCR82506	476.111	250	325	122	5'880	F4 / 3.15	25.00
339.7	PPTTCR83006	476.111	300	390	149	5'850	F4 / 4.55	36.00
451.1	PPTTCR84006	476.111	400	513	170	5'830	F4 / 7.99	64.00
563.2	PPTTCR85006	476.111	500	645	195	5'800	F4 / 12.36	98.00
677.0	PPTTCR86006	476.111	600	775	235	5'770	F4 / 17.46	156.00

SN 16 / CR 16

225.3	PPTTCR162006	476.111	200	259	106	5'900	F4 / 2.82	24.00
282.6	PPTTCR162506	476.111	250	325	122	5'880	F4 / 4.55	38.00
339.7	PPTTCR163006	476.111	300	390	149	5'850	F4 / 6.03	48.00
451.1	PPTTCR164006	476.111	400	513	170	5'830	F4 / 11.95	96.00
563.2	PPTTCR165006	476.111	500	645	195	5'800	F4 / 19.52	152.00
677.0	PPTTCR166006	476.111	600	775	235	5'770	F4 / 26.20	224.00

Emballage / Verpackung / Imballaggio^D

DN/OD	N°		DN/ID	Ø	L			
Ext.	Article		Innen	Emboîtement	Emboîtement	Longueur utile	M	Pièces
Aussen	Artikel		Innen	Steckmuffe	Steckmuffe	Nutzlänge	M	Stücke
Est.	Articolo	CAN	Int.	Bicchiere	Bicchiere	Lunghezza utile	M	Pezzi
mm		237 F/12	mm	mm	mm	mm		
225.3	PPTTCRx2006	476.111	200	259	106	5'900	159.30	27
282.6	PPTTCRx2506	476.111	250	325	122	5'880	105.84	18
339.7	PPTTCRx3006	476.111	300	390	149	5'850	58.50	10
451.1	PPTTCRx4006	476.111	400	513	170	5'830	34.98	6
563.2	PPTTCRx5006	476.111	500	645	195	5'800	23.20	4
677.0	PPTTCRx6006	476.111	600	775	235	5'770		

^D Poids et prix indicatifs / Richtpreis und theoretisches Gewicht / Peso e prezzi indicativi

PP TWIN - PIÈCES EN POLYPROPYLENE AVEC EMBOÎTEMENT
 PP TWIN - FORMSTÜCKEN AUS POLYPROPYLEN MIT STECKMUFFE
 PPTWIN - PEZZI IN POLIPROPILENE CON BICCHIERE D'INCASTRO

Couleur : noir-blanc / Farbe : schwarz-weiss / Colore : nero-bianco

DN/ID	N°		Série	Angle	Groupe	avec joints
Int.	Article		Série	Winkel	Gruppe	mit Dichtung
Innen	Artikel		Serie	Angolo	Gruppo	con guarnizione
Int.	Articolo	CAN	Serie	Angolo		Fr. ^D
mm		237 F/12		°		

Coudes / Bogen / Curve SN 4 / SN 8

DN	Article	Code	Angle	Image	Groupe	Prix
200	PPCT200xx	476.211	15°-30°-45°		F4	50.00
	PPCT200xx	476.211	67°-90°		F4	72.00
250	PPCT250xx	476.211	15°-30°-45°		F4	76.00
	PPCT250xx	476.211	67°-90°		F4	118.00
300	PPCT300xx	476.211	15°-30°-45°		F4	112.00
	PPCT300xx	476.211	67°-90°		F4	168.00
400	PPCT400xx	476.211	15°-30°-45°		F4	230.00
	PPCT400xx	476.211	67°-90°		F4	340.00
500	PPCT500xx	476.211	15°-30°-45°		F4	404.00
	PPCT500xx	476.211	67°-90°		F4	550.00
600	PPCT600xx	476.211	15°-30°-45°		F4	1180.00
	PPCT600xx	476.211	67°-90°		F4	1560.00

Embranchements / Abzweiger / Braghe SN 4 / SN 8

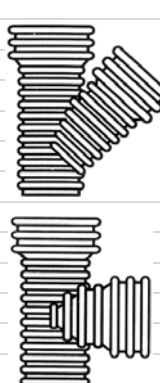
DN	Article	Code	Angle	Image	Groupe	Prix
200/200	PPEYT200200	476.211	45° / 90°		F4	92.00
250/200	PPEYT250200	476.211	45° / 90°		F4	120.00
250/250	PPEYT250250	476.211	45° / 90°		F4	156.00
300/250	PPEYT300250	476.211	45° / 90°		F4	196.00
300/300	PPEYT300300	476.211	45° / 90°		F4	278.00
400/300	PPEYT400300	476.211	45° / 90°		F4	438.00
400/400	PPEYT400400	476.211	45° / 90°		F4	464.00
500/300	PPEYT500300	476.211	45° / 90°		F4	684.00
500/400	PPEYT500400	476.211	45° / 90°		F4	756.00
500/500	PPEYT500500	476.211	45°		F4	1190.00
500/500	PPETT500500	476.211	90°		F4	798.00
600/300	PPEYT600300	476.211	45° / 90°		F4	1765.00
600/400	PPEYT600400	476.211	45° / 90°		F4	1790.00
600/600	PPEYT600600	476.211	45° / 90°		F4	2240.00

Manchons doubles / Doppelmuffen / Manicotti doppi SN 4 / SN 8

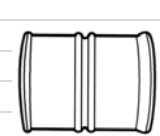
DN	Article	Code	Image	Groupe	Prix
200	PPMDT200	476.211		F4	60.00
250	PPMDT250	476.211		F4	70.00
300	PPMDT300	476.211		F4	98.00
400	PPMDT400	476.211		F4	146.00
500	PPMDT500	476.211		F4	216.00
600	PPMDT600	476.211		F4	278.00

Réductions / Reduktionen / Riduzioni SN 4 / SN 8

Sur demande / Auf Anfrage / Su richiesta

SN 16 : Sur demande / Auf Anfrage / Su richiesta

^D Prix indicatifs / Richtpreis / Prezzi indicativi

Tuyaux de drainage**Sickerrohre****Tubi di drenaggio**

Les prix des matières premières étant soumis à de fortes fluctuations, nos prix de vente peuvent varier dans des délais très courts. De ce fait, seules les listes présentes sur notre site internet, constamment mises à jours, font foi.

Die gültigen Preise finden Sie immer auf unserer Internetseite.

Il prezzo di tutte le materie plastiche é altalenante e fortemente cambiamento del mercato geopolitico. I prezzi sul nostro sito internet vengono costantemente aggiornati e sono da considerarsi gli unici validi e affidabili.

Prix départ usine - Preise ab Werk - Prezzo franco partenza nostro deposito

Canplast SA
CH-1029 Villars-Ste-Croix
Tél. 021 / 637 37 77
Fax. 021 / 637 37 78

E-mail : suisseromande@canplast.ch
www.canplast.ch

*

Tables des matières

	art. CAN 237 F/12	Page
Tuyaux de drainage perforés en PVC-dur COMPACT SN 2	462.110	4.1. 1
Tuyaux de drainage perforés en PVC-dur structuré SN 2	462.110	4.1. 2
Tuyaux de drainage perforés en PE-dur SN 4	452.001	4.2. 1
Tuyaux de drainage perforés en PE-dur SN 2	452.001	4.2. 2
Tuyaux et pièces de drainage en HDPE ondulé flexible, double paroi	452.001	4.2. 3
Tuyaux de drainage profilés en PE-dur à double paroi SN 4 & SN 8 - A FENTES	-	4.2. 4
Tuyaux de drainage perforés en PP-HM SN 4 & SN 8	472.001	4.3. 1
Tuyaux de drainage perforés CF en PP-HM SN 8 & SN 16 - A FENTES	472.001	4.3. 2
Tuyaux de drainage perforés CHOC en PP-HM SN 8 - A FENTES	472.001	4.3. 3

TUYAUX DE DRAINAGE PERFORÉS EN PVC-DUR **COMPACT**

SICKERROHRE AUS HART-PVC **KOMPAKT**, GELOCHT

TUBI DI DRENAGGIO FORATI IN PVC DURO **COMPATTI**

Couleur : brun-rouge RAL 8023 / Farbe : rot braun RAL 8023 / Colore : rosso mattone RAL 8023

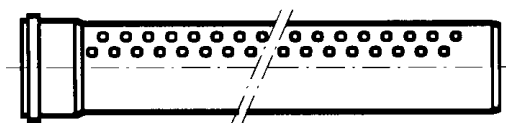

LD-TP
SDR 51 (S.25)

SIA 190 - EN 1401 : SDR51 / SN2 / CR2

Ø	N°							
Ext.	Article	Série	Epaisseur	Poids	Longueur	Groupe	sans joints	
Aussen	Artikel	Serie	Wandstärke	Gewicht	Baulänge	Gruppe	ohne Dichtung	
Est.	Articolo	CAN	Spessore	Peso	Lunghezza	Gruppo	senza guarnizione	
mm		237 F/12	mm	kg/m ^D	mm		Fr./m. ^D	
110^A	LDTP110	462.111	S 16,5	3.2	1.560	5'000	A1	6.60
125^B	LDTP125	462.112	S 20	3.2	1.780	5'000	A1	7.40
160	LDTP160	462.113	S 25	3.2	2.480	5'000	A1	9.90
200	LDTP200	462.114	S 25	3.9	3.730	5'000	A1	15.25
250	LDTP250	462.115	S 25	4.9	5.840	5'000	A1	26.60
315	LDTP315	462.116	S 25	6.2	9.360	5'000	A1	45.90
355	LDTP355	462.116	S 25	7.0	11.850	5'000	A1	63.00
400	LDTP400	462.116	S 25	7.9	14.900	5'000	A1	76.60
500^C	LDTP500	462.116	S 25	9.8	24.290	5'000	A2	113.40

Emballage / Verpackung / Imballaggio^D

Ø	N°							
Ext.	Article	Série	Epaisseur	Poids	Longueur	M	Pièces	
Aussen	Artikel	Serie	Wandstärke	Gewicht	Baulänge	M	Stücke	
Est.	Articolo	CAN	Spessore	Peso	Lunghezza	M	Pezzi	
mm		237 F/12	mm	kg/m ^D	mm			
110	LDTP110	462.111	S 16,5	3.2	1.560	5'000	525	105
125	LDTP125	462.112	S 20	3.2	1.780	5'000	470	85
160	LDTP160	462.113	S 25	3.2	2.480	5'000	260	52
200	LDTP200	462.114	S 25	3.9	3.730	5'000	150	30
250	LDTP250	462.115	S 25	4.9	5.840	5'000	100	20
315	LDTP315	462.116	S 25	6.2	9.360	5'000	60	12
355	LDTP355	462.116	S 25	7.0	11.850	5'000	50	10
400	LDTP400	462.116	S 25	7.9	14.900	5'000	45	9
500^C	LDTP500	462.116	S 25	9.8	24.290	5'000	20	4

^A SN 8 SDR 34 (S16,5)

^B SN 4 SDR 41 (S20)

^C Conditions de vente différentes / Andere Verkaufsbedingungen / Condizioni di vendita differenti

^D Emballage, poids et prix indicatifs / Verpackung, Richtpreis und theoretisches Gewicht / Imballaggio, peso e prezzi indicativi

TUYAUX DE DRAINAGE PERFORÉS EN PVC-DUR STRUCTURÉ
 SICKERROHRE AUS HART-PVC STRUKTURIERT, GELOCHT
 TUBI DI DRENAGGIO FORATI IN PVC DURO STRUTTURATO

Couleur : brun-rouge RAL 8023 / Farbe : rot braun RAL 8023 / Colore : rosso mattone RAL 8023

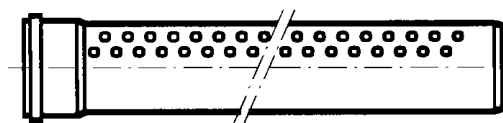

CR2TSP

SN 2 / CR 2

Ø	N°							
Ext.	Article	Série	Epaisseur	Poids	Longueur	Groupe	sans joints	
Aussen	Artikel	Serie	Wandstärke	Gewicht	Baulänge	Gruppe	ohne Dichtung	
Est.	Articolo	CAN	Spessore	Peso	Lunghezza	Gruppo	senza guarnizione	
mm		237 F/12	mm	kg/m ^D	mm		Fr./m. ^D	
110 ^C	CR2TSP110	462.111	S 25	3.0	1.195	5'000	A4	4.80
125 ^C	CR2TSP125	462.112	S 25	3.0	1.660	5'000	A4	5.40
160 ^C	CR2TSP160	462.113	S 25	3.2	1.770	5'000	A4	7.60
200 ^C	CR2TSP200	462.114	S 25	3.9	2.840	5'000	A4	11.40

Emballage / Verpackung / Imballaggio^D

Ø	N°							
Ext.	Article	Série	Epaisseur	Poids	Longueur	M	Pièces	
Aussen	Artikel	Serie	Wandstärke	Gewicht	Baulänge	M	Stücke	
Est.	Articolo	CAN	Spessore	Peso	Lunghezza	M	Pezzi	
mm		237 F/12	mm	kg/m ^D	mm			
110 ^C	CR2TSP110	462.111	S 25	3	1.560	5'000	525	105
125 ^C	CR2TSP125	462.112	S 25	3	1.780	5'000	425	85
160 ^C	CR2TSP160	462.113	S 25	3.2	2.480	5'000	260	52
200 ^C	CR2TSP200	462.114	S 25	3.9	3.730	5'000	150	30

^C Tuyaux non normalisés SIA190 - EN 1401 / Tubi non a norma SIA 190 / EN 1401

^D Emballage, poids et prix indicatifs / Verpackung, Richtpreis und theoretisches Gewicht / Imballaggio, peso e prezzi indicativi

TUYAUX DE DRAINAGE PERFORÉS EN PE-DUR, Y COMPRIS MANCHON À EMBOÎTER
SICKERROHRE AUS HART-PE, GELOCHT, STECKMUFFE INBEGRIFFEN
TUBI DI DRENAGGIO FORATI IN PE DURO, CON BICCHIERE D'INCASTRO

Couleur : noir / Farbe : schwarz / Colore : nero

Conformes aux normes / Nach Normen / Secondo norme : VSM 18305

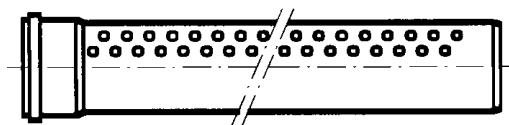

S12PETP - L= 6 M'

SDR 26 / S 12,5 / SN 4

Ø	N°			Épaisseur	Poids	Longueur	Groupe	sans joints
Ext.	Article			Wandstärke	Gewicht	Baulänge	Gruppe	ohne Dichtung
Aussen	Artikel			Spessore	Peso	Lunghezza	Gruppo	senza guarnizione
Est.	Articolo	CAN	Serie					
mm		237 F/12		mm	kg/m ^D	mm		Fr./m. ^D
110 ^A	PETP110	452.001	S 12,5	4.2	1.470	6'000	D3P	6.40
125 ^A	PETP125	452.001	S 12,5	4.8	1.900	6'000	D3P	8.25
160 ^A	PETP160	452.001	S 12,5	6.2	3.150	6'000	D3P	13.75
200 ^A	S12PETP2006	452.001	S 12,5	7.7	4.840	6'000	D3P	21.10
250 ^A	S12PETP2506	452.001	S 12,5	9.6	7.850	6'000	D3P	36.70
315 ^A	S12PETP3156	452.001	S 12,5	12.1	12.420	6'000	D3P	57.90
355 ^A	S12PETP3556	452.001	S 12,5	13.6	15.440	6'000	D3P	96.30
400 ^A	S12PETP4006	452.001	S 12,5	15.3	19.610	6'000	D3P	122.40

S12PETP - L= 10 M'

SDR 26 / S 12,5 / SN 4

Ø	N°			Épaisseur	Poids	Longueur	Groupe	sans joints
Ext.	Article			Wandstärke	Gewicht	Baulänge	Gruppe	ohne Dichtung
Aussen	Artikel			Spessore	Peso	Lunghezza	Gruppo	senza guarnizione
Est.	Articolo	CAN	Serie					
mm		237 F/12		mm	kg/m ^D	mm		Fr./m. ^D
250 ^B	S12PETP25010	452.001	S 12,5	9.6	7.850	10'000	D3P	33.35
315 ^B	S12PETP31510	452.001	S 12,5	12.1	12.090	10'000	D3P	52.70
355 ^B	S12PETP35510	452.001	S 12,5	13.6	15.100	10'000	D3P	84.50
400 ^B	S12PETP40010	452.001	S 12,5	15.3	19.200	10'000	D3P	107.30

Emballage / Verpackung / Imballaggio^D

Ø	N°			Épaisseur	Longueur	M / Pces	Longueur	M / Pces
Ext.	Article			Wandstärke	Baulänge	M / Stck.	Baulänge	M / Stck.
Aussen	Artikel			Spessore	Lunghezza	M / Pezzi	Lunghezza	M / Pezzi
Est.	Articolo	CAN	Serie					
mm		237 F/12		mm	mm		mm	
110	PETP110	452.001	S 12,5	4.2	6'000	270 / 45		
125	PETP125	452.001	S 12,5	4.8	6'000	192 / 32		
160	PETP160	452.001	S 12,5	6.2	6'000	108 / 18		
200	S12PETP2006	452.001	S 12,5	7.7	6'000	90 / 15		
250	S12PETP250x	452.001	S 12,5	9.6	6'000	48 / 8	10'000	80 / 13
315	S12PETP315x	452.001	S 12,5	12.1	6'000	36 / 6	10'000	60 / 10
355	S12PETP355x	452.001	S 12,5	13.6	6'000	36 / 6	10'000	60 / 10
400	S12PETP400x	452.001	S 12,5	15.3	6'000	24 / 4	10'000	40 / 7

4 Trous Ø 10 mm à 160°, 25 cm²/M' - 4 Löcher Ø 10 mm auf 160° verteilt, 25 cm²/M' - 4 aperture di diametro 14 mm a 160 gradi, 25 cm²/M'

^A Emboîtement HSP pour tubes d'une longueur jusqu'à 6 M / HSP-Muffe für Rohrlänge bis 6 M' / Con bicchiere HSP d'incastro per stanghe fino a 6

^B Emboîtement pour tubes d'une longueur jusqu'à 10 M / Muffe für Rohrlänge bis 10 M' / Con bicchiere d'incastro per stanghe fino a 10 M'

^D Emballage, poids et prix indicatifs / Verpackung, Richtpreis und theoretisches Gewicht / Imballaggio, peso e prezzi indicativi

TUYAUX DE DRAINAGE PERFORÉS EN PE-DUR, Y COMPRIS MANCHON À EMBOÎTER
 SICKERROHRE AUS HART-PE, GELOCHT, STECKMUFFE INBEGRIFFEN
 TUBI DI DRENAGGIO FORATI IN PE DURO, CON BICCHIERE D'INCASTRO

Couleur : noir / Farbe : schwarz / Colore : nero

Conformes aux normes / Nach Normen / Secondo norme : VSM 18305

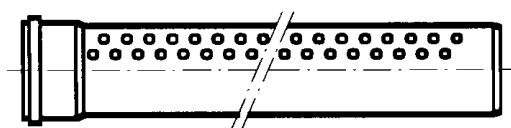

S16PETP - L= 6 M'

SDR 33 / S 16 / SN 2

Ø	N°		Série	Epaisseur	Poids	Longueur	Groupe	sans joints
Ext.	Article		Série	Wandstärke	Gewicht	Baulänge	Gruppe	ohne Dichtung
Aussen	Artikel	CAN	Serie	Spessore	Peso	Lunghezza	Gruppo	senza guarnizione
Est.	Articolo	237 F/12		mm	kg/m ^D	mm		Fr./m. ^D
mm								
200 ^A	PETP200	452.001	S 16	6.2	3.856	6'000	D3P	17.40
250 ^A	PETP250	452.001	S 16	7.7	5.946	6'000	D3P	29.05
315 ^A	PETP315	452.001	S 16	9.7	9.411	6'000	D3P	45.65
355 ^A	PETP355	452.001	S 16	10.9	11.895	6'000	D3P	76.30
400 ^A	PETP400	452.001	S 16	12.3	15.143	6'000	D3P	97.30

S16PETP - L= 10 M'

SDR 33 / S 16 / SN 2

Ø	N°		Série	Epaisseur	Poids	Longueur	Groupe	sans joints
Ext.	Article		Série	Wandstärke	Gewicht	Baulänge	Gruppe	ohne Dichtung
Aussen	Artikel	CAN	Serie	Spessore	Peso	Lunghezza	Gruppo	senza guarnizione
Est.	Articolo	237 F/12		mm	kg/m ^D	mm		Fr./m. ^D
mm								
250 ^B	PETP25010	452.001	S 16	7.7	5.946		D3P	27.40
315 ^B	PETP31510	452.001	S 16	9.7	9.411		D3P	43.10
355 ^B	PETP35510	452.001	S 16	10.9	11.895		D3P	69.10
400 ^B	PETP40010	452.001	S 16	12.3	15.143		D3P	88.10

Emballage / Verpackung / Imballaggio^D

Ø	N°		Série	Epaisseur	Longueur	M / Pces	Longueur	M / Pces
Ext.	Article		Série	Wandstärke	Baulänge	M / Stck.	Baulänge	M / Stck.
Aussen	Artikel	CAN	Serie	Spessore	Lunghezza	M / Pezzi	Lunghezza	M / Pezzi
Est.	Articolo	237 F/12		mm	mm		mm	
mm								
200	PETP200	452.001	S 16	6.2	6'000	90 / 15		
250	PETP250x	452.001	S 16	7.7	6'000	48 / 8	10'000	80 / 8
315	PETP315x	452.001	S 16	9.7	6'000	36 / 6	10'000	60 / 6
355	PETP355x	452.001	S 16	10.9	6'000	36 / 6	10'000	60 / 6
400	PETP400x	452.001	S 16	12.3	6'000	24 / 4	10'000	40 / 4

4 Trous Ø 10 mm à 160°, 25 cm²/M' - 4 Löcher Ø 10 mm auf 160° verteilt, 25 cm²/M' - 4 aperture di diametro 14 mm a 160 gradi, 25 cm²/M'

^A Emboîtement HSP pour tubes d'une longueur jusqu'à 6 M / HSP-Muffe für Rohrlänge bis 6 M' / Con bicchiere HSP d'incastro per stanghe fino a 6

^B Emboîtement pour tubes d'une longueur jusqu'à 10 M / Muffe für Rohrlänge bis 10 M' / Con bicchiere d'incastro per stanghe fino a 10 M'

^D Emballage, poids et prix indicatifs / Verpackung, Richtpreis und theoretisches Gewicht / Imballaggio, peso e prezzi indicativi

TUBES ET PIÈCES DE DRAINAGE EN HDPE, ONDULÉS, FLEXIBLES, DOUBLE PAROI
 GEWELLTE DRÄNROHRE UND FORMSTÜCKE AUS HART-PE, DOPPELWANDIG
 TUBI E PEZZI DI DRENAGGIO IN HDPE, ONDULATO, FLESSIBILE, A DOPPIO STRATO

Couleur : verte / Farbe : grün / Colore : verde

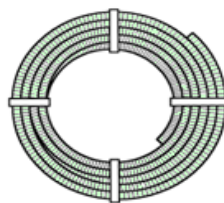
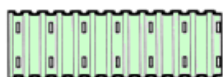

A FENTES 360°
 GESCHLITZT 360°
 A FESSURE 360°

FL-TPE

DN/OD	N°	DN/ID		Epaisseur	Poids	Longueur	Groupe	sans joints	
Ext.	Article	Int.						ohne Dichtung	
Aussen	Artikel	Innen		Wandstärke	Gewicht	Baulänge	Gruppe	senza guarnizione	
Est.	Articolo	Int.	CAN	Spessore	Peso	Lunghezza	Gruppo		
mm		mm	237 F/12	mm	kg/m ^D	mm		Fr./m. ^D	
63	FLTPE063	452.001		52	5.5	0.330	50 M'	D7	2.80
90	FLTPE090	452.001		75	7.5	0.460	50 M'	D7	4.00
110	FLTPE110	452.001		94	8.0	0.620	50 M'	D7	5.80
125	FLTPE125	452.001		107	9.0	0.720	50 M'	D7	10.60
160	FLTPE160	452.001		138	11.0	1.100	50 M'	D7	15.40
200	FLTPE200	452.001		180	10.0	1.320	25 M'	D7	26.90



FL-MCPE

MANCHONS / MUFFEN / MANICOTTI

DN/OD	N°			L	Poids	Groupe	sans joints
Ext.	Article						ohne Dichtung
Aussen	Artikel				Gewicht	Gruppe	senza guarnizione
Est.	Articolo	CAN			Peso	Gruppo	
mm		237 F/12		mm	kg/m ^D		Fr./m. ^D
63	FLMCPE063	455.711		110	0.345	J2	3.10
90	FLMCPE090	455.711		150	0.650	J2	3.80
110	FLMCPE110	455.711		175	0.130	J2	4.75
125	FLMCPE125	455.711		194	0.186	J2	5.90
160	FLMCPE160	455.711		210	0.279	J2	10.80
200	FLMCPE200	455.711		215	0.422	J2	17.40

FL-BPE

BOUCHONS / DECKEL / TAPPI

DN/OD	N°			Groupe	sans joints
Ext.	Article				ohne Dichtung
Aussen	Artikel			Gruppe	senza guarnizione
Est.	Articolo	CAN		Gruppo	
mm		237 F/12			Fr./m. ^D
63	FLBPE063			J2	1.30
90	FLBPE090			J2	1.90
110	FLBPE110			J2	3.05
125	FLBPE125			J2	3.70
160	FLBPE160			J2	7.60
200	FLBPE200			J2	14.70

^D Poids et prix indicatifs / Richtpreis und theoretisches Gewicht / Peso e prezzi indicativi

TUYAUX DE DRAINAGE À FENTES PROFILÉS EN PE-DUR À DOUBLE PAROI AVEC EMBOÎTEMENT
 PE-SICKERROHR GESCHLITZT MIT DOPPELMUFFE
 TUBI CORRUGATI DI DRENAGGIO A FESSURE IN PE DURO, INTERNAMENTE LISCI, CON MANICOTTO

Couleur : noir / Farbe : schwarz / Colore : nero

Conformes à la norme / Nach Norme / Secondo norme : PR EN 13476-1



A FENTES
 GESCHLITZT
 A FESSURE

PE-TPA^{CR4}

SN 4 / CR 4

DN/OD	N°		DN/ID					
Ext.	Article		Int.	Epaisseur	Poids	Longueur	Groupe	sans joints
Aussen	Artikel		Innen	Wandstärke	Gewicht	Baulänge	Gruppe	ohne Dichtung
Est.	Articolo	CAN	Int.	Spessore	Peso	Lunghezza	Gruppo	senza guarnizione
mm		237 F/12	mm	mm	kg/m ^D	mm		Fr./m. ^D
110	PETPACR401106	452.001	94	8.0	0.560	6'000	D5	5.50
125	PETPACR401256	452.001	107	9.0	0.710	6'000	D5	8.70
160	PETPACR401606	452.001	138	11.0	1.200	6'000	D5	10.80
200	PETPACR402006	452.001	176	12.0	1.460	6'000	D5	13.40
250	PETPACR402506	452.001	216	17.0	2.900	6'000	D6	34.00
315	PETPACR403156	452.001	271	22.0	4.600	6'000	D6	42.00
350	PETPACR403506	452.001	300	25.0	4.800	6'000	D6	56.00
400	PETPACR404006	452.001	343	28.5	7.000	6'000	D6	61.00
500	PETPACR405006	452.001	427	36.5	12.000	6'000	D6	94.00
630	PETPACR406306	452.001	535	47.5	17.700	6'000	D9	152.00

PE-TPA^{CR8}

SN 8 / CR 8

DN/OD	N°		DN/ID					
Ext.	Article		Int.	Epaisseur	Poids	Longueur	Groupe	sans joints
Aussen	Artikel		Innen	Wandstärke	Gewicht	Baulänge	Gruppe	ohne Dichtung
Est.	Articolo	CAN	Int.	Spessore	Peso	Lunghezza	Gruppo	senza guarnizione
mm		237 F/12	mm	mm	kg/m ^D	mm		Fr./m. ^D
160	PETPACR801606	452.001	138	11.0	1.320	6'000	D5	12.60
200	PETPACR802006	452.001	176	12.0	1.980	6'000	D5	18.40
250	PETPACR802506	452.001	216	17.0	3.600	6'000	D6	38.00
315	PETPACR803156	452.001	271	22.0	5.600	6'000	D6	52.00
350	PETPACR803506	452.001	300	25.0	5.900	6'000	D6	64.00
400	PETPACR804006	452.001	343	28.5	8.200	6'000	D6	74.00
500	PETPACR805006	452.001	427	36.5	12.500	6'000	D6	118.00
630	PETPACR806306	452.001	535	47.5	18.000	6'000	D9	164.00
800	PETPACR808006	452.001	690	55.0	30.000	6'000	D9	298.00
1000	PETPACR810006	452.001	853	73.5	42.000	6'000	D9	428.00
1200	PETPACR812006	452.001	1'025	87.5	58.000	6'000	D9	568.00

^C Prix sur demande / Auf Anfrage / Su richiesta

^D Epaisseur, poids et prix indicatifs / Richtpreis und theoretisches Gewicht / Spessore, peso e prezzi indicativi

TUYAUX DE DRAINAGE EN POLYPROPYLENE À HAUT MODULE D'ÉLASTICITÉ AVEC MANCHON À EMBOÎTER
SICKERROHRE AUS POLYPROPYLEN MIT HOHEM E-MODUL MIT STECKMUFFE
TUBI DI DRENAGGIO COMPATO IN POLIPROPILENE CON DOPPIO MANICOTTO E GUARNIZIONI

Couleur : caramel / Farbe : karamell / Colore : caramello

Conformes à la norme / Norm / Secondo norme : EN 1852 - VSA 15009

Compact / Füllstofffrei / Compato



PP-TPS⁰⁴

SDR 33 / SN 4 / S 16

Ø	N°		Série	Epaisseur	Poids	Longueur	Groupe	avec joints
Ext.	Article		Série	Wandstärke	Gewicht	Baulänge	Gruppe	mit Dichtung
Aussen	Artikel	CAN	Serie	Spessore	Peso	Lunghezza	Gruppo	con guarnizione
Est.	Articolo		Serie	Spessore	Peso	Lunghezza	Gruppo	con guarnizione
mm	237 F/12			mm	kg/m ^D	mm		Fr./m. ^D
110	PPTPS041106	472.001	S 16	3.4	1.120	6'000	F5	5.35
125	PPTPS041256	472.001	S 16	3.9	1.440	6'000	F5	7.00
160	PPTPS041606	472.001	S 16	4.9	1.310	6'000	F5	11.20
200	PPTPS042006	472.001	S 16	6.2	3.660	6'000	F5	18.20

Sans lignes / ohne Streifen / senza strisce

PP-TPS⁰⁸

SDR 29 / SN 8 / S 14

110 ^A	PPTPS081106	472.001	S 14	3.8	1.230	6'000	F5	6.00
125 ^A	PPTPS081256	472.001	S 14	4.3	1.590	6'000	F5	7.65
160	PPTPS081606	472.001	S 14	5.5	2.590	6'000	F5	12.50
200	PPTPS082006	472.001	S 14	6.9	4.030	6'000	F5	20.20
250	PPTPS082506	472.001	S 14	8.6	6.270	6'000	F5	32.40
315	PPTPS083156	472.001	S 14	10.8	9.880	6'000	F5	51.15
400	PPTPS084006	472.001	S 14	13.7	15.890	6'000	F5	84.90

Lignes brun clair / hellbraune Streifen / con strisce marrone chiaro

Emballage / Verpackung / Imballaggio^D

Ø	N°		Série	Epaisseur	Poids	Longueur	M	Pièces
Ext.	Article		Série	Wandstärke	Gewicht	Baulänge	M	Stücke
Aussen	Artikel	CAN	Serie	Spessore	Peso	Lunghezza	M	Pezzi
Est.	Articolo		Serie	Spessore	Peso	Lunghezza	M	Pezzi
mm	237 F/12			mm	kg/m ^D	mm		
110	PPTPSxx1106	472.001				6'000	270	45
125	PPTPSxx1256	472.001				6'000	192	32
160	PPTPSxx1606	472.001				6'000	108	18
200	PPTPSxx2006	472.001				6'000	90	15
250	PPTPSxx2506	472.001				6'000	48	8
315	PPTPSxx3156	472.001				6'000	36	6
400	PPTPSxx4006	472.001				6'000	24	4

^A selon disponibilité / je nach Verfügbarkeit / secondo disponibilità

^D Emballage, poids et prix indicatifs / Verpackung, Richtpreis und theoretisches Gewicht / Imballaggio, peso e prezzi indicativi

**TUYAUX DE DRAINAGE EN POLYPROPYLENE À HAUT MODULE D'ÉLASTICITÉ AVEC MANCHON À EMBOÎTER
SICKERROHRE AUS POLYPROPYLEN MIT HOHEM E-MODUL MIT STECKMUFFE
TUBI DI DRENAGGIO COMPATO IN POLIPROPILENE CON DOPPIO MANICOTTO E GUARNIZIONI**

Couleur : caramel / Farbe : karamell / Colore : caramello

Conformes à la norme / Norm / Secondo norme : EN 1852 / R 5920212 / VSA 15009 / CFF FB 400-0207

Compact / Füllstofffrei / Compato

Certifié CFF

**A FENTES 120°
GESCHLITZT 120°
A FESSURE 120°**



PP-TPFS⁰⁸

SDR 29 / SN 8 / S 14

Ø	N°			Série	Épaisseur	Poids	Longueur	Groupe	avec joints
Ext.	Article			Série	Wandstärke	Gewicht	Baulänge	Gruppe	mit Dichtung
Aussen	Artikel			Serie	Spessore	Peso	Lunghezza	Gruppo	con guarnizione
Est.	Articolo	CAN		Serie	Spessore	Peso	Lunghezza	Gruppo	con guarnizione
mm		237 F/12			mm	kg/m ^D	mm		Fr./m. ^D
110	PPTPFS081106	472.001		S 14	3.8	1.230	6'000	F7	11.60
125	PPTPFS081256	472.001		S 14	4.3	1.590	6'000	F7	14.05
160	PPTPFS081606	472.001		S 14	5.5	2.590	6'000	F7	20.40
200	PPTPFS082006	472.001		S 14	6.9	4.030	6'000	F7	31.30
250	PPTPFS082506	472.001		S 14	8.6	6.270	6'000	F7	46.00
315	PPTPFS083156	472.001		S 14	10.8	9.880	6'000	F7	68.30
400	PPTPFS084006	472.001		S 14	13.7	15.890	6'000	F7	106.55

Lignes brun clair / hellbraune Streifen / con strisce marrone chiaro

PP-TPFS¹⁶

SDR 22 / SN 16 / S 10.5

Ø	N°			Série	Épaisseur	Poids	Longueur	Groupe	avec joints
Ext.	Article			Série	Wandstärke	Gewicht	Baulänge	Gruppe	mit Dichtung
Aussen	Artikel			Serie	Spessore	Peso	Lunghezza	Gruppo	con guarnizione
Est.	Articolo	CAN		Serie	Spessore	Peso	Lunghezza	Gruppo	con guarnizione
mm		237 F/12			mm	kg/m ^D	mm		Fr./m. ^D
110	PPTPFS161106	472.001		S10.5	5.0	1.590	6'000	F7	13.75
125	PPTPFS161256	472.001		S10.5	5.7	2.050	6'000	F7	19.10
160	PPTPFS161606	472.001		S10.5	7.3	3.380	6'000	F7	24.95
200	PPTPFS162006	472.001		S10.5	9.1	5.250	6'000	F7	37.10
250	PPTPFS162506	472.001		S10.5	11.4	8.180	6'000	F7	55.85
315	PPTPFS163156	472.001		S10.5	14.4	13.000	6'000	F7	84.20
400	PPTPFS164006	472.001		S10.5	18.2	20.840	6'000	F7	132.55

Lignes blanches / weisse Streifen / con strisce bianche

Entrée d'eau / Eintritt / Ingresso acqua : 91->191 cm²/m¹ - Largeur fentes / Schlitzbreite / Larghezza fessure : 10-12 mm / 120°

Cet article n'est pas en stock / Kein Lagerartikel / Articolo non immagazzinato

Emballage / Verpackung / Imballaggio^D

Ø	N°			Série	Épaisseur	Poids	Longueur	M	Pièces
Ext.	Article			Série	Wandstärke	Gewicht	Baulänge	M	Stücke
Aussen	Artikel			Serie	Spessore	Peso	Lunghezza	M	Pezzi
Est.	Articolo	CAN		Serie	Spessore	Peso	Lunghezza	M	Pezzi
mm		237 F/12			mm	kg/m ^D	mm		
110	PPTPFSxx1106	472.001					6000	270	45
125	PPTPFSxx1256	472.001					6000	192	32
160	PPTPFSxx1606	472.001					6000	108	18
200	PPTPFSxx2006	472.001					6000	90	15
250	PPTPFSxx2506	472.001					6000	48	8
315	PPTPFSxx3156	472.001					6000	36	6
400	PPTPFSxx4006	472.001					6000	24	4

^D Emballage, poids et prix indicatifs / Verpackung, Richtpreis und theoretisches Gewicht / Imballagio, peso e prezzi indicativi

**TUYAUX DE DRAINAGE EN POLYPROPYLÈNE À HAUT MODULE D'ÉLASTICITÉ AVEC MANCHON À EMBOÎTER
SICKERROHRE AUS POLYPROPYLEN MIT HOHEM E-MODUL MIT STECKMUFFE
TUBI DI DRENAGGIO COMPATO IN POLIPROPILENE CON DOPPIO MANICOTTO E GUARNIZIONI**

Couleur : beige / Farbe : beige / Colore : beige

Conformes à la norme / Norm / Secondo norme : EN 1852 / R 5920212 / VSA 15012

Compact / Füllstofffrei / Compato

**A FENTES
GESCHLITZT
A FESSURE**



PP-TPF⁰⁸

SDR 29 / SN 8 / S 14

Ø	N°		Série	Epaisseur	Poids	Longueur	Groupe	avec joints
Ext.	Article		Série	Wandstärke	Gewicht	Baulänge	Gruppe	mit Dichtung
Aussen	Artikel		Serie	Spessore	Peso	Lunghezza	Gruppo	con guarnizione
Est.	Articolo		Serie	mm	kg/m ^D	mm		Fr./m. ^D
mm	237 F/12							
110	PPTPF081106	472.001	S 14	3.8	1.227	6'000	F5	9.85
125	PPTPF081256	472.001	S 14	4.3	1.582	6'000	F5	12.75
160	PPTPF081606	472.001	S 14	5.5	2.569	6'000	F5	20.35
200	PPTPF082006	472.001	S 14	6.9	4.002	6'000	F5	32.00

Lignes brun clair / hellbraune Streifen / con strisce marrone chiaro

Emballage / Verpackung / Imballaggio^D

Ø	N°		Série	Epaisseur	Poids	Longueur	M	Pièces
Ext.	Article		Série	Wandstärke	Gewicht	Baulänge	M	Stücke
Aussen	Artikel		Serie	Spessore	Peso	Lunghezza	M	Pezzi
Est.	Articolo		Serie	mm	kg/m ^D	mm		
mm	237 F/12							
110	PPTPF081106	472.001				6000	486	81
125	PPTPF081256	472.001				6000	384	64
160	PPTPF081606	472.001				6000	216	36
200	PPTPF082006	472.001				6000	150	25

^D Emballage, poids et prix indicatifs / Verpackung, Richtpreis und theoretisches Gewicht / Imballaggio, peso e prezzi indicativi

PP TWIN - TUYAUX DE DRAINAGE AVEC EMBOÎTEMENT
 PP TWIN - SICKERROHRE MIT STECKMUFFE
 PPTWIN - TUBI DI DRENAGGIO CON BICCHIERE D'INCASTRO

Couleur : noir-blanc / Farbe : schwarz-weiss / Colore : nero-bianco

Conformes aux normes / Norm / Secondo norme : UNI EN 13476-3



PP-TT^P

DN/OD	N°	DN/ID	Ø	L				
Ext.	Article	Int.	Emboîtement	Emboîtement	Longueur utile	Grappe / Kg M'	avec joints	
Aussen	Artikel	Innen	Steckmuffe	Steckmuffe	Nutzlänge	Gruppe / Kg M'	mit Dichtung	
Est.	Articolo	Int.	Bicchiera	Bicchiera	Lunghezza utile	Gruppo / Kg M'	con guarnizione	
mm	237 F/12	mm	mm	mm	mm		Fr./m. ^D	

SN 4 / CR 4

225.3	PPTTPCR42006	476.111	200	259	106	5'900	F4 / 1.84	24.00
282.6	PPTTPCR42506	476.111	250	325	122	5'880	F4 / 2.89	33.00
339.7	PPTTPCR43006	476.111	300	390	149	5'850	F4 / 4.08	44.00
451.1	PPTTPCR44006	476.111	400	513	170	5'830	F4 / 6.82	74.00
563.2	PPTTPCR45006	476.111	500	645	195	5'800	F4 / 11.08	118.00
677.0	PPTTPCR46006	476.111	600	775	235	5'770	F4 / 16.21	172.00

SN 8 / CR 8

225.3	PPTTPCR82006	476.111	200	259	106	5'900	F4 / 2.07	26.00
282.6	PPTTPCR82506	476.111	250	325	122	5'880	F4 / 3.15	34.00
339.7	PPTTPCR83006	476.111	300	390	149	5'850	F4 / 4.55	46.00
451.1	PPTTPCR84006	476.111	400	513	170	5'830	F4 / 7.99	78.00
563.2	PPTTPCR85006	476.111	500	645	195	5'800	F4 / 12.36	124.00
677.0	PPTTPCR86006	476.111	600	775	235	5'770	F4 / 17.46	176.00

SN 16 / CR 16

225.3	PPTTPCR162006	476.111	200	259	106	5'900	F4 / 2.82	32.00
282.6	PPTTPCR162506	476.111	250	325	122	5'880	F4 / 4.55	46.00
339.7	PPTTPCR163006	476.111	300	390	149	5'850	F4 / 6.03	58.00
451.1	PPTTPCR164006	476.111	400	513	170	5'830	F4 / 11.95	110.00
563.2	PPTTPCR165006	476.111	500	645	195	5'800	F4 / 19.52	178.00
677.0	PPTTPCR166006	476.111	600	775	235	5'770	F4 / 26.20	258.00

Emballage / Verpackung / Imballaggio^D

DN/OD	N°	DN/ID	Ø	L				
Ext.	Article	Int.	Emboîtement	Emboîtement	Longueur utile	M	Pièces	
Aussen	Artikel	Innen	Steckmuffe	Steckmuffe	Nutzlänge	M	Stücke	
Est.	Articolo	Int.	Bicchiera	Bicchiera	Lunghezza utile	M	Pezzi	
mm	237 F/12	mm	mm	mm	mm			
225.3	PPTTCRx2006	476.111	200	259	106	5'900	159.30	27
282.6	PPTTCRx2506	476.111	250	325	122	5'880	105.84	18
339.7	PPTTCRx3006	476.111	300	390	149	5'850	58.50	10
451.1	PPTTCRx4006	476.111	400	513	170	5'830	34.98	6
563.2	PPTTCRx5006	476.111	500	645	195	5'800	23.20	4
677.0	PPTTCRx6006	476.111	600	775	235	5'770		

^D Poids et prix indicatifs / Richtpreis und theoretisches Gewicht / Peso e prezzi indicativi

Tubes et pièces de protection de câbles**Kabelschutzrohre und Formstücke****Tubi e pezzi protezione cavi**

Les prix des matières premières étant soumis à de fortes fluctuations, nos prix de vente peuvent varier dans des délais très courts. De ce fait, seules les listes présentes sur notre site internet, constamment mises à jours, font foi.

Die gültigen Preise finden Sie immer auf unserer Internetseite.

Il prezzo di tutte le materie plastiche é altalenante e fortemente cambiamento del mercato geopolitico. I prezzi sul nostro sito internet vengono costantemente aggiornati e sono da considerarsi gli unici validi e affidabili.

Prix départ usine - Preise ab Werk - Prezzo franco partenza nostro deposito

Canplast SA
CH-1029 Villars-Ste-Croix
Tél. 021 / 637 37 77
Fax. 021 / 637 37 78

E-mail : suisseromande@canplast.ch
www.canplast.ch

Canplast SA
CH - 8802 Kilchberg / ZH
Tel. 044 / 715 60 50
Fax 044 / 715 60 51
E-mail : deutscheschweiz@canplast.ch

Canplast SA
CH - 6805 Mezzovico / TI
Tel. 091 / 945 33 43
Fax 091 / 945 37 72
E-mail : svizzeraitaliana@canplast.ch

Tables des matières

	art. CAN 151 F/05	Page
Tuyaux en PE-souple manchonné, L= 5 M', lignes rouges	411.110	5.1. 1
Tuyaux en PE-souple manchonné, L=10 M', lignes rouges	411.210	5.1. 1
Tuyaux en PE-souple manchonné, L= 5 M', lignes vertes	411.110	5.1. 2
Tuyaux en PE-souple manchonné, L=10 M', lignes vertes	411.210	5.1. 2
Tuyaux en PE-souple lisse, L=5/10 M', lignes rouges	411.120	5.1. 3
Tuyaux en PE-dur recyclé manchonné, L=10 M', lignes rouges	412.210	5.1. 4
Tuyaux en PE-dur recyclé lisse, L=5/10 M', lignes rouges	412.220	5.1. 5
Tuyaux en PE-dur 1ère qualité DIL-FORCE manchonné, lignes rouges	-	5.1. 6
Tuyaux en PE-dur 1ère qualité DIL-FORCE lisse, lignes rouges	-	5.1. 6
Tuyaux en PE-dur 1ère qualité GLISS manchonné, L= 5 M', lignes rouges	412.110	5.1. 7
Tuyaux en PE-dur 1ère qualité GLISS manchonné, L=10 M', lignes rouges	412.210	5.1. 7
Tuyaux en PE-dur 1ère qualité GLISS lisse, lignes rouges	412.120	5.1. 8
Tuyaux à fermeture longitudinale (H), L= 5 M'	413.100	5.1. 9
Tuyaux à fermeture longitudinale (H), L=10 M'	413.200	5.1. 9
Tuyaux ondulés flexibles à double paroi, en rouleaux	-	5.1. 10
Rouleaux ondulés flexibles à double paroi, en rouleaux	-	5.1. 10
Rouleaux de protection de câbles en PE souple 'TV' / 'Antenne'	421.001	5.1. 11
Rouleaux de protection de câbles en PE souple, L= 50 M'	411.310	5.1. 11
Rouleaux de protection de câbles en PE souple, L=100 M'	411.320	5.1. 11
Tuyaux de protection de câbles type 'K' (fibre optique)	421.001	5.1. 12
Pièces spéciales pour tuyaux type 'K' (fibre optique)	-	5.1. 13
Manchons doubles	415.110	5.1. 14
Manchons coulissants	415.140	5.1. 15
Manchons de dilatation	423.001	5.1. 15
Manchons pour tuyaux à fermeture longitudinale (H)	415.160	5.1. 9
Manchons pour tuyaux ondulés flexibles à double paroi	-	5.1. 10
Manchettes d'extrémité	415.140	5.1. 14
Manchons de réparation	415.130	5.1. 24
Coudes lisses 45°	415.110	5.1. 17
Coudes lisses 90°	415.210	5.1. 17
Coudes lisses avec rayons spéciaux	415.216	5.1. 18
Coudes lisses 1ère qualité DIL-FORCE 45°	415.120	5.1. 19
Coudes lisses 1ère qualité DIL-FORCE 90°	415.220	5.1. 19
Coudes flexibles manchonnés	415.320	5.1. 20
Coudes flexibles avec fermeture longitudinale	415.410	5.1. 21
Réductions	415.170	5.1. 22
Raccords aux chambres (Manchons de scellement)	415.500	5.1. 22
Bouchons pour tubes	416.100	5.1. 23
Bouchons pour manchons	416.200	5.1. 23
Joints	416.300	5.1. 25
Produits auxiliaires	464.100	5.1. 25

TUBES DE PROTECTION DE CÂBLES EN PE SOUPLE, MANCHONNÉS

KABELSCHUTZROHRE PE-LD, GEMUFFT

TUBI PROTEZIONE CAVI IN PE MOLLE, CON MANICOTTI

Couleur : blanc / Farbe : weiss / Colore : bianco

Bandes rouges / mit roten Streifen / con strisce rosse



CL-PE

EN BARRES DE / IN STANGEN VON / IN BARRE DA : 5 m.

Ø nominal Nennweite nominale mm	N° Article Artikel Articolo	Ø Ext. / Int. Aussen / Innen Est. / Inter. CAN 151 F/14 mm	Poids Gewicht Peso kg/m ^D	Groupe Gruppe Gruppo	avec joints mit Dichtung con guarnizione Fr. ^D
60	CLPE0720605	411.111 72 / 60	1.280	H1	6.95
80	CLPE0920805	411.112 92 / 80	1.670	H1	9.00
100	CLPE1121005	411.113 112 / 100	2.070	H1	10.65
120	CLPE1321205	411.114 132 / 120	2.470	H1	12.55
150	CLPE1631485	411.115 163 / 148	3.830	H1	20.15
200	CLPE2141955	411.116 214 / 195	6.450	H1	39.50

EN BARRES DE / IN STANGEN VON / IN BARRE DA : 10 m.

60	CLPE07206010	411.211 72 / 60	1.260	H1	6.35
80	CLPE09208010	411.212 92 / 80	1.640	H1	8.20
100	CLPE11210010	411.213 112 / 100	2.020	H1	9.60
120	CLPE13212010	411.214 132 / 120	2.410	H1	11.45
150	CLPE16314810	411.215 163 / 148	3.730	H1	18.45
200	CLPE21419510	411.216 214 / 195	6.240	H1	36.55

Emballage / Verpackung / Imballaggio^D

Ø nominal Nennweite nominale mm	N° Article Artikel Articolo	Ø Ext. / Int. Aussen / Innen Est. / Inter. CAN 151 F/14 mm	Longueur Baulänge Lunghezza mm	M / Pces M / Stck. M / Pezzi	Longueur Baulänge Lunghezza mm	M / Pces M / Stck. M / Pezzi
60	CLPE072060x	411.x11 72 / 60	5'000	455 / 91	10'000	540-980 / 54-98 ^A
80	CLPE092080x	411.x12 92 / 80	5'000	300 / 60	10'000	630-600 / 63-60 ^A
100	CLPE112100x	411.x13 112 / 100	5'000	240 / 48	10'000	430-450 / 43-48 ^A
120	CLPE132120x	411.x14 132 / 120	5'000	210 / 42	10'000	260-280 / 26-28 ^A
150	CLPE163148x	411.x15 163 / 148	5'000	140 / 28	10'000	170-180 / 17-18 ^A
200	CLPE214195x	411.x16 214 / 195	5'000	115 / 23	10'000	80 / 8 ^A

^A Quantité de livraison minimum, selon disponibilité/ Mindestlieferungsmenge je nach Verfügbarkeit / Quantità minima di fornitura Secondo disponibilità

^D Emballage, poids et prix indicatifs / Verpackung, Richtpreis und theoretisches Gewicht / Imballaggio, peso e prezzi indicativi

TUBES DE PROTECTION DE CÂBLES EN PE SOUPLE, MANCHONNÉS

KABELSCHUTZROHRE PE-LD, GEMUFFT

TUBI PROTEZIONE CAVI IN PE MOLLE, CON MANICOTTI

Couleur : blanc / Farbe : weiss / Colore : bianco

Bandes vertes / mit grünen Streifen / con strisce verdi



CL-PEV

EN BARRES DE / IN STANGEN VON / IN BARRE DA : **5 m.**

Ø nominal Nennweite nominale mm	N° Article Artikel Articolo	Ø Ext. / Int. Aussen / Innen Est. / Inter. CAN 151 F/14 mm	Poids Gewicht Peso kg/m ^D	Gruppe Gruppen Gruppo	avec joints mit Dichtung con guarnizione Fr. ^D
60	CLPEV0720605	411.111 72 / 60	1.280	H1	7.95
80	CLPEV0920805	411.112 92 / 80	1.670	H1	10.00
100	CLPEV1121005	411.113 112 / 100	2.070	H1	11.60
120	CLPEV1321205	411.114 132 / 120	2.470	H1	13.50

EN BARRES DE / IN STANGEN VON / IN BARRE DA : **10 m.**

60	CLPEV07206010	411.211 72 / 60	1.260	H1	7.40
80	CLPEV09208010	411.212 92 / 80	1.670	H1	9.20
100	CLPEV11210010	411.213 112 / 100	2.070	H1	10.60
120	CLPEV13212010	411.214 132 / 120	2.470	H1	12.40

Emballage / Verpackung / Imballaggio^D

Ø nominal Nennweite nominale mm	N° Article Artikel Articolo	Ø Ext. / Int. Aussen / Innen Est. / Inter. CAN 151 F/14 mm	Longueur Baulänge Lunghezza mm	M / Pces M / Stck. M / Pezzi	Longueur Baulänge Lunghezza mm	M / Pces M / Stck. M / Pezzi
60	CLPEV072060x	411.x11 72 / 60	5'000	455 / 91	10'000	540-980 / 54-98 ^A
80	CLPEV092080x	411.x12 92 / 80	5'000	300 / 60	10'000	630-600 / 63-60 ^A
100	CLPEV112100x	411.x13 112 / 100	5'000	240 / 48	10'000	430-450 / 43-48 ^A
120	CLPEV132120x	411.x14 132 / 120	5'000	210 / 42	10'000	260-280 / 26-28 ^A

^A Quantité de livraison minimum, selon disponibilité / Mindestlieferungsmenge je nach Verfügbarkeit / Quantità minima di fornitura Secondo disponibilità

^D Emballage, poids et prix indicatifs / Verpackung, Richtpreis und theoretisches Gewicht / Imballaggio, peso e prezzi indicativi

TUBES DE PROTECTION DE CÂBLES EN PE SOUPLE, LISSES

KABELSCHUTZROHRE PE-LD, GLATTENDIG

TUBI PROTEZIONE CAVI IN PE MOLLE, LISCI

Couleur : blanc / Farbe : weiss / Colore : bianco

Bandes rouges / mit roten Streifen / con strisce rosse



CL-PEL

EN BARRES DE / IN STANGEN VON / IN BARRE DA : 5 m.

Ø nominal Nennweite nominale mm	N° Article Artikel Articolo	151 F/14	Ø Ext. / Int. Aussen / Innen Est. / Inter. mm	Poids Gewicht Peso kg/m ^D	Groupe Gruppe Gruppo	avec joints mit Dichtung con guarnizione Fr. ^D
60 ^B	CLPEL0720605	411.121	72 / 60	1.240	H1	5.70
80 ^B	CLPEL0920805	411.122	92 / 80	1.610	H1	7.45
100 ^B	CLPEL1121005	411.123	112 / 100	1.980	H1	8.65
120 ^B	CLPEL1321205	411.124	132 / 120	2.360	H1	10.25
150 ^B	CLPEL1631485	411.125	163 / 148	3.640	H1	16.95
200 ^B	CLPEL2141955	411.126	214 / 195	6.080	H1	29.40

EN BARRES DE / IN STANGEN VON / IN BARRE DA : 10 m.

Ø nominal Nennweite nominale mm	N° Article Artikel Articolo	151 F/14	Ø Ext. / Int. Aussen / Innen Est. / Inter. mm	Poids Gewicht Peso kg/m ^D	Groupe Gruppe Gruppo	avec joints mit Dichtung con guarnizione Fr. ^D
60 ^B	CLPEL07206010	411.221	72 / 60	1.240	H1	5.70
80 ^B	CLPEL09208010	411.222	92 / 80	1.610	H1	7.45
100 ^B	CLPEL11210010	411.223	112 / 100	1.980	H1	8.65
120 ^B	CLPEL13212010	411.224	132 / 120	2.380	H1	10.25
150 ^B	CLPEL16314810	411.225	163 / 148	3.640	H1	16.95
200 ^B	CLPEL21419510	411.226	214 / 195	6.080	H1	29.40

Emballage / Verpackung / Imballaggio^D

Ø nominal Nennweite nominale mm	N° Article Artikel Articolo	151 F/14	Ø Ext. / Int. Aussen / Innen Est. / Inter. mm	Longueur Baulänge Lunghezza mm	M / Pces M / Stck. M / Pezzi	Longueur Baulänge Lunghezza mm	M / Pces M / Stck. M / Pezzi
60 ^B	CLPEL072060x	411.x21	72 / 60	5'000	455 / 91	10'000	540-980 / 54-98 ^A
80 ^B	CLPEL092080x	411.x22	92 / 80	5'000	300 / 60	10'000	630-600 / 63-60 ^A
100 ^B	CLPEL112100x	411.x23	112 / 100	5'000	240 / 48	10'000	430-450 / 43-48 ^A
120 ^B	CLPEL132120x	411.x24	132 / 120	5'000	210 / 42	10'000	260-280 / 26-28 ^A
150 ^B	CLPEL163148x	411.x25	163 / 148	5'000	140 / 28	10'000	170-180 / 17-18 ^A
200 ^B	CLPEL214195x	411.x26	214 / 195	5'000	115 / 23	10'000	80 / 8 ^A

^A Quantité de livraison minimum, selon disponibilité/ Mindestlieferungsmenge je nach Verfügbarkeit / Quantità minima di fornitura Secondo disponibilità

^B Selon disponibilité / Je nach Verfügbarkeit / Secondo disponibilità

^D Emballage, poids et prix indicatifs / Verpackung, Richtpreis und theoretisches Gewicht / Imballaggio, peso e prezzi indicativi

TUBES DE PROTECTION DE CÂBLES EN PE DUR RECYCLÉ, MANCHONNÉS, AVEC JOINTS
KABELSCHUTZROHRE PE-HD AUS REZYKLAT, MIT ANGEFORMTER STECKMUFFE UND DICHTUNG
TUBI PROTEZIONE CAVI IN PE DURO RICICLATO, CON BICCHIERE D'INCASTRO E GUARNIZIONE

Couleur : blanc / Farbe : weiss / Colore : bianco

Bandes rouges ou vertes / mit roten oder grünen Streifen / con strisce rosse o verdi



CL-PEDRV

EN BARRES DE / IN STANGEN VON / IN BARRE DA : **5 m.**

Ø nominal Nennweite nominale mm	N° Article Artikel Articolo	CAN 151 F/14	Ø Ext. / Int. Aussen / Innen Est. / Inter. mm	Poids Gewicht Peso kg/m ^D	Groupe Gruppe Gruppo	Bandes / Streifen / Strisce	
						rouges Rot rosse Fr. ^D	vertes Grün verdi Fr. ^D
60 ^B	CLPEDRV0725	412.212	72 / 60	1.340	H2	7.25	7.60
80 ^B	CLPEDRV0925	412.213	92 / 80	1.750	H2	9.50	9.85
100 ^B	CLPEDRV1125	412.214	112 / 100	2.180	H2	11.25	11.65
120 ^B	CLPEDRV1325	412.215	132 / 120	2.610	H2	13.20	13.70
150 ^B	CLPEDRV1635	412.216	163 / 148	4.030	H2	21.30	21.30
200 ^B	CLPEDRV2145	412.217	214 / 197	6.780	H2	37.60	37.60

CL-PEDRV

EN BARRES DE / IN STANGEN VON / IN BARRE DA : **10 m.**

Ø nominal Nennweite nominale mm	N° Article Artikel Articolo	CAN 151 F/14	Ø Ext. / Int. Aussen / Innen Est. / Inter. mm	Poids Gewicht Peso kg/m ^D	Groupe Gruppe Gruppo	Bandes / Streifen / Strisce	
						rouges Rot rosse Fr. ^D	vertes Grün Verdi Fr. ^D
60	CLPEDRV07210	412.212	72 / 60	1.340	H2	7.25	7.60
80	CLPEDRV09210	412.213	92 / 80	1.750	H2	9.50	9.85
100	CLPEDRV11210	412.214	112 / 100	2.180	H2	11.25	11.65
120	CLPEDRV13210	412.215	132 / 120	2.610	H2	13.20	13.70
150 ^B	CLPEDRV16310	412.216	163 / 148	4.030	H2	21.30	21.30
200 ^B	CLPEDRV21410	412.217	214 / 197	6.780	H2	37.60	37.60

Emballage / Verpackung / Imballaggio^D

Ø nominal Nennweite nominale mm	N° Article Artikel Articolo	CAN 151 F/14	Ø Ext. / Int. Aussen / Innen Est. / Inter. mm	Longueur Baulänge Lunghezza mm	M / Pces M / Stck. M / Pezzi	Longueur Baulänge Lunghezza mm	M / Pces M / Stck. M / Pezzi
80	CLPEDR09210	412.213	92 / 80	5'000	300 / 60	10'000	630-600 / 63-60 ^A
100	CLPEDR11210	412.214	112 / 100	5'000	240 / 48	10'000	430-450 / 43-48 ^A
120	CLPEDR13210	412.215	132 / 120	5'000	210 / 42	10'000	260-280 / 26-28 ^A
150	CLPEDR16310	412.216	163 / 148	5'000	140 / 28	10'000	170-180 / 17-18 ^A
200	CLPEDR21410	412.217	214 / 197	5'000	115 / 23	10'000	80 / 8 ^A

^A Quantité de livraison minimum, selon disponibilité/ Mindestliefermenge je nach Verfügbarkeit / Quantità minima di fornitura Secondo disponibilità

^B Selon disponibilité / Je nach Verfügbarkeit / Secondo disponibilità

^D Emballage, poids et prix indicatifs / Verpackung, Richtpreis und theoretisches Gewicht / Imballaggio, peso e prezzi indicativi

TUBES DE PROTECTION DE CÂBLES EN PE DUR RECYCLÉ, LISSES
 KABELSCHUTZROHRE PE-HD AUS REZYKLAT, GLATTENDIG
 TUBI PROTEZIONE CAVI IN PE DURO RICICLATO, LISCI

Couleur : blanc / Farbe : weiss / Colore : bianco
 Bandes rouges / mit roten Streifen / con strisce rosse



CL-PEDRL

EN BARRES DE / IN STANGEN VON / IN BARRE DA : **5 m.**

Ø nominal Nennweite nominale mm	N° Article Artikel Articolo	151 F/14	Ø Ext. / Int. Aussen / Innen Est. / Inter. mm	Poids Gewicht Peso kg/m ^D	Groupe Gruppe Gruppo	avec joints mit Dichtung con guarnizione Fr. ^D
60 ^B	CLPEDRL0725	412.122	72 / 60	1.270	H2	6.60
80 ^B	CLPEDRL0925	412.123	92 / 80	1.660	H2	8.65
100 ^B	CLPEDRL1125	412.124	112 / 100	2.050	H2	10.15
120 ^B	CLPEDRL1325	412.125	132 / 120	2.430	H2	12.00
150 ^B	CLPEDRL1635	412.126	163 / 148	3.750	H2	19.55
200 ^B	CLPEDRL2145	412.127	214 / 197	6.230	H2	34.15

EN BARRES DE / IN STANGEN VON / IN BARRE DA : **10 m.**

Ø nominal Nennweite nominale mm	N° Article Artikel Articolo	151 F/14	Ø Ext. / Int. Aussen / Innen Est. / Inter. mm	Poids Gewicht Peso kg/m ^D	Groupe Gruppe Gruppo	avec joints mit Dichtung con guarnizione Fr. ^D
60 ^B	CLPEDRL07210	412.222	72 / 60	1.270	H2	6.60
80 ^B	CLPEDRL09210	412.223	92 / 80	1.660	H2	8.65
100 ^B	CLPEDRL11210	412.224	112 / 100	2.050	H2	10.15
120 ^B	CLPEDRL13210	412.225	132 / 120	2.430	H2	12.00
150 ^B	CLPEDRL16310	412.226	163 / 148	3.750	H2	19.55
200 ^B	CLPEDRL21410	412.227	214 / 197	6.230	H2	34.15

Cet article n'est pas en stock / Kein Lagerartikel / Articolo non immagazzinato

Emballage / Verpackung / Imballaggio^D

Ø nominal Nennweite nominale mm	N° Article Artikel Articolo	151 F/14	Ø Ext. / Int. Aussen / Innen Est. / Inter. mm	Longueur Baulänge Lunghezza mm	M / Pces M / Stck. M / Pezzi	Longueur Baulänge Lunghezza mm	M / Pces M / Stck. M / Pezzi
60 ^B	CLPEDRL072060x	412.x22	72 / 60	5'000	490 / 98	10'000	540-980 / 54-98 ^A
80 ^B	CLPEDRL092080x	412.x23	92 / 80	5'000	300 / 60	10'000	630-600 / 63-60 ^A
100 ^B	CLPEDRL112100x	412.x24	112 / 100	5'000	225 / 45	10'000	430-450 / 43-48 ^A
120 ^B	CLPEDRL132120x	412.x25	132 / 120	5'000	140 / 28	10'000	260-280 / 26-28 ^A
150 ^B	CLPEDRL163148x	412.x26	163 / 148	5'000	90 / 18	10'000	170-180 / 17-18 ^A
200 ^B	CLPEDRL214195x	412.x27	214 / 197	5'000	40 / 8	10'000	80 / 8 ^A

^A Quantité de livraison minimum, selon disponibilité/ Mindestliefermenge je nach Verfügbarkeit / Quantità minima di fornitura Secondo disponibilità

^B Selon disponibilité / Je nach Verfügbarkeit / Secondo disponibilità

^D Emballage, poids et prix indicatifs / Verpackung, Richtpreis und theoretisches Gewicht / Imballaggio, peso e prezzi indicativi

TUBES DE PROTECTION DE CÂBLES EN PE DUR 1ÈRE QUALITÉ DIL-FORCE, MANCHONNÉS
 KABELSCHUTZROHRE PE-HD 1. QUALITÄT DIL-FORCE, GEMUFFT
 TUBI PROTEZIONE CAVI IN PE DURO PRIMA QUALITÀ DIL-FORCE, CON MANICOTTI

Couleur : blanc / Farbe : weiss / Colore : bianco
 Bandes rouges / mit roten Streifen / con strisce rosse



CL-PED

EN BARRES DE / IN STANGEN VON / IN BARRE DA : 10 m.

Ø nominal	N° Article	Ø Ext. / Int.	Poids	Groupe	avec joints	
Nennweite nominale	Artikel	Aussen / Innen	Gewicht	Gruppe	mit Dichtung	
mm	Articolo	Est. / Inter.	Peso	Gruppo	con guarnizione	
	CAN	mm	kg/m ^D		Fr. ^D	
100	CLPED11210	412.214	112 / 100	2.050	H3	12.95
120	CLPED13210	412.215	132 / 120	2.450	H3	16.65
150	CLPED16310	412.216	163 / 148	3.780	H3	24.50
200	CLPED21410	412.217	214 / 197	5.380	H3	43.00

TUBES DE PROTECTION DE CÂBLES EN PE DUR 1ÈRE QUALITÉ DIL-FORCE, LISSES
 KABELSCHUTZROHRE PE-HD 1. QUALITÄT DIL-FORCE, GLATTENDIG
 TUBI PROTEZIONE CAVI IN PE DURO PRIMA QUALITÀ DIL-FORCE, LISCI

Couleur : blanc / Farbe : weiss / Colore : bianco
 Bandes rouges / mit roten Streifen / con strisce rosse



CL-PEDL

EN BARRES DE / IN STANGEN VON / IN BARRE DA : 10 m.

Ø nominal	N° Article	Ø Ext. / Int.	Poids	Groupe	avec joints	
Nennweite nominale	Artikel	Aussen / Innen	Gewicht	Gruppe	mit Dichtung	
mm	Articolo	Est. / Inter.	Peso	Gruppo	con guarnizione	
	CAN	mm	kg/m ^D		Fr. ^D	
100 ^B	CLPEDL11210	412.224	112 / 100	2.010	H3	12.15
120 ^B	CLPEDL13210	412.225	132 / 120	2.390	H3	15.70
150 ^B	CLPEDL16310	412.226	163 / 148	3.710	H3	23.20
200 ^B	CLPEDL21410	412.227	214 / 197	5.160	H3	40.35

Emballage / Verpackung / Imballaggio^D

Ø nominal	N° Article	Ø Ext. / Int.	Poids	Longueur	M / Pces	
Nennweite nominale	Artikel	Aussen / Innen	Gewicht	Baulänge	M / Stck.	
mm	Articolo	Est. / Inter.	Peso	Lunghezza	M / Pezzi	
	CAN	mm	kg/m ^D	mm		
100	CLPED11210	412.2x4	112 / 100	2.010	10'000	430-450 / 43-48 ^A
120	CLPED13210	412.2x5	132 / 120	2.390	10'000	260-280 / 26-28 ^A
150	CLPED16310	412.2x6	163 / 148	3.710	10'000	170-180 / 17-18 ^A
200	CLPED21410	412.2x7	214 / 197	5.160	10'000	80 / 8 ^A

^A Quantité de livraison minimum, selon disponibilité / Mindestliefermenge je nach Verfügbarkeit / Quantità minima di fornitura Secondo disponibilità

^B selon disponibilité / je nach Verfügbarkeit / secondo disponibilità

^D Emballage, poids et prix indicatifs / Verpackung, Richtpreis und theoretisches Gewicht / Imballaggio, peso e prezzi indicativi

TUBES DE PROTECTION DE CÂBLES EN PE DUR 1ÈRE QUALITÉ CÂBLE-GLISS, MANCHONNÉS

KABELSCHUTZROHRE PE-HD 1. QUALITÄT CÂBLE-GLISS, GEMUFFT

TUBI PROTEZIONE CAVI IN PE DURO PRIMA QUALITÀ CÂBLE-GLISS, CON MANICOTTI

Couleur : blanc / Farbe : weiss / Colore : bianco
Bandes rouges / mit roten Streifen / con strisce rosse

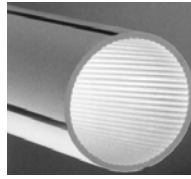

Intérieur strié
mit spiralförmigen Gleitrillen
Interno striato

CL-PEGLISB

EN BARRES DE / IN STANGEN VON / IN BARRE DA : **5 m.**

Ø nominal Nennweite nominale mm	N° Article Artikel Articolo	Ø Ext. / Int. Aussen / Innen Est. / Inter. CAN 151 F/14	Poids Gewicht Peso kg/m ^D	Groupe Gruppe Gruppo	avec joints mit Dichtung con guarnizione Fr. ^D
60 ^B	CLPEGLISB0605	412.112 72 / 60	1.220	H3	8.80
80 ^B	CLPEGLISB0805	412.113 92 / 80	1.590	H3	11.25
100 ^B	CLPEGLISB1005	412.114 112 / 100	1.960	H3	13.50
120 ^B	CLPEGLISB1205	412.115 132 / 119	2.530	H3	17.30
150 ^B	CLPEGLISB1505	412.116 163 / 148	3.680	H3	25.40
200 ^B	CLPEGLISB2005	412.117 214 / 195	6.300	H3	45.10

EN BARRES DE / IN STANGEN VON / IN BARRE DA : **10 m.**

60	CLPEGLISB06010	412.212 72 / 60	1.200	H3	8.20
80	CLPEGLISB08010	412.213 92 / 80	1.560	H3	10.55
100	CLPEGLISB10010	412.214 112 / 100	1.930	H3	12.60
120	CLPEGLISB12010	412.215 132 / 119	2.480	H3	16.20
150	CLPEGLISB15010	412.216 163 / 148	3.590	H3	24.00
200	CLPEGLISB20010	412.217 214 / 195	6.090	H3	42.10

Emballage / Verpackung / Imballaggio^D

Ø nominal Nennweite nominale mm	N° Article Artikel Articolo	Ø Ext. / Int. Aussen / Innen Est. / Inter. CAN 151 F/14	Longueur Baulänge Lunghezza mm	M / Pces M / Stck. M / Pezzi	Longueur Baulänge Lunghezza mm	M / Pces M / Stck. M / Pezzi
60	CLPEGLISB060x	412.x12 72 / 60	5'000	540 / 108	10'000	1080 / 108 ^A
80	CLPEGLISB080x	412.x13 92 / 80	5'000	405 / 81	10'000	810 / 81 ^A
100	CLPEGLISB100x	412.x14 112 / 100	5'000	240 / 48	10'000	480 / 48 ^A
120	CLPEGLISB120x	412.x15 132 / 119	5'000	165 / 33	10'000	330 / 33 ^A
150	CLPEGLISB150x	412.x16 163 / 148	5'000	140 / 28	10'000	280 / 28 ^A
200	CLPEGLISB200x	412.x17 214 / 195	5'000	125 / 25	10'000	250 / 25 ^A

^A Quantité de livraison minimum / Mindestlieferungsmenge / Quantità minima di fornitura

^B selon disponibilité / je nach Verfügbarkeit / secondo disponibilità

^D Emballage, poids et prix indicatifs / Verpackung, Richtpreis und theoretisches Gewicht / Imballaggio, peso e prezzi indicativi

TUBES DE PROTECTION DE CÂBLES EN PE DUR 1ÈRE QUALITÉ CÂBLE-GLISS, LISSES

KABELSCHUTZROHRE PE-HD 1. QUALITÄT CÂBLE-GLISS, GLATTENDIG

TUBI PROTEZIONE CAVI IN PE DURO PRIMA QUALITÀ CÂBLE-GLISS, LISCI

Couleur : blanc / Farbe : weiss / Colore : bianco

Bandes rouges / mit roten Streifen / con strisce rosse

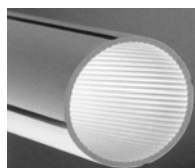

Intérieur strié
mit spiralförmigen Gleitrillen
Interno striato

CL-PEGLISBL

EN BARRES DE / IN STANGEN VON / IN BARRE DA : 5 m.

Ø nominal Nennweite nominale mm	N° Article Artikel Articolo	CAN 151 F/14	Ø Ext. / Int. Aussen / Innen Est. / Inter. mm	Poids Gewicht Peso kg/m ^D	Groupe Gruppe Gruppo	avec joints mit Dichtung con guarnizione Fr. ^D
60 ^B	CLPEGLISBL0605	412.122	72 / 60	1.176	H3	7.60
80 ^B	CLPEGLISBL0805	412.123	92 / 80	1.531	H3	9.85
100 ^B	CLPEGLISBL1005	412.124	112 / 100	1.887	H3	11.70
120 ^B	CLPEGLISBL1205	412.125	132 / 119	2.423	H3	15.10
150 ^B	CLPEGLISBL1505	412.126	163 / 148	3.493	H3	22.60
200 ^B	CLPEGLISBL2005	412.127	214 / 195	5.886	H3	39.10

EN BARRES DE / IN STANGEN VON / IN BARRE DA : 10 m.

Ø nominal Nennweite nominale mm	N° Article Artikel Articolo	CAN 151 F/14	Ø Ext. / Int. Aussen / Innen Est. / Inter. mm	Poids Gewicht Peso kg/m ^D	Groupe Gruppe Gruppo	avec joints mit Dichtung con guarnizione Fr. ^D
60 ^B	CLPEGLISBL06010	412.222	72 / 60	1.176	H3	7.60
80 ^B	CLPEGLISBL08010	412.223	92 / 80	1.531	H3	9.85
100 ^B	CLPEGLISBL10010	412.224	112 / 100	1.887	H3	11.70
120 ^B	CLPEGLISBL12010	412.225	132 / 119	2.423	H3	15.10
150 ^B	CLPEGLISBL10010	412.226	163 / 148	3.493	H3	22.60
200 ^B	CLPEGLISBL20010	412.227	214 / 195	5.886	H3	39.10

Emballage / Verpackung / Imballaggio^D

Ø nominal Nennweite nominale mm	N° Article Artikel Articolo	CAN 151 F/14	Ø Ext. / Int. Aussen / Innen Est. / Inter. mm	Longueur Baulänge Lunghezza mm	M / Pces M / Stck. M / Pezzi	Longueur Baulänge Lunghezza mm	M / Pces M / Stck. M / Pezzi
60 ^B	CLPEGLISBL060x	412.x22	72 / 60	5'000	540 / 108	10'000	1080 / 108 ^A
80 ^B	CLPEGLISBL080x	412.x23	92 / 80	5'000	405 / 81	10'000	810 / 81 ^A
100 ^B	CLPEGLISBL100x	412.x24	112 / 100	5'000	240 / 48	10'000	480 / 48 ^A
120 ^B	CLPEGLISBL120x	412.x25	132 / 119	5'000	165 / 33	10'000	330 / 33 ^A
150 ^B	CLPEGLISBL150x	412.x26	163 / 148	5'000	140 / 28	10'000	280 / 28 ^A
200 ^B	CLPEGLISBL200x	412.x27	214 / 195	5'000	125 / 25	10'000	250 / 25 ^A

^A Quantité de livraison minimum / Mindestliefermenge / Quantità minima di fornitura

^B Selon disponibilité / Je nach Verfügbarkeit / Secondo disponibilità

^D Emballage, poids et prix indicatifs / Verpackung, Richtpreis und theoretisches Gewicht / Imballaggio, peso e prezzi indicativi

TUYAUX AVEC FERMETURE LONGITUDINALE EN POLYETHYLÈNE, NOIRS
KABELSCHUTZROHRE MIT LÄNGSVERSCHLUSS AUS POLYETHYLEN, SCHWARZ
TUBI CON CHIUSURA LONGITUDINALE IN PE NERO

Couleur : noir / Farbe : schwarz / Colore : nero



CL-PETF

EN BARRES DE / IN STANGEN VON / IN BARRE DA : **5 m.**

Ø nominal	N° Article	Ø Ext. / Int.	Poids	Groupe	sans joints
Nennweite	Artikel	Aussen / Innen	Gewicht	Gruppe	ohne Dichtung
nominale	Articolo	Est. / Inter.	Peso	Gruppo	senza guarnizione
mm	CAN	mm	kg/m ^D		Fr./ m. ^D
80 ^B	CLPETF0925	414.101 92 / 80	1.960	H4	27.70
100 ^B	CLPETF1125	414.102 112 / 100	2.310	H4	30.00
120 ^B	CLPETF1325	414.103 132 / 120	2.660	H4	32.10
150 ^B	CLPETF1635	414.104 163 / 150	3.420	H4	42.50
200 ^B	CLPETF2145	414.105 214 / 200	4.680	H4	53.70

EN BARRES DE / IN STANGEN VON / IN BARRE DA : **10 m.**

Ø nominal	N° Article	Ø Ext. / Int.	Poids	Groupe	sans joints
Nennweite	Artikel	Aussen / Innen	Gewicht	Gruppe	ohne Dichtung
nominale	Articolo	Est. / Inter.	Peso	Gruppo	senza guarnizione
mm	CAN	mm	kg/m ^D		Fr./ m. ^D
80	CLPETF09210	414.201 92 / 80	1.960	H4	27.70
100	CLPETF11210	414.202 112 / 100	2.310	H4	30.00
120	CLPETF13210	414.203 132 / 120	2.660	H4	32.10
150	CLPETF16310	414.204 163 / 150	3.420	H4	42.50
200	CLPETF21410	414.205 214 / 200	4.680	H4	53.70

MANCHONS POUR FERMETURE LONGITUDINALE
MUFFEN ZU LÄNGSVERSCHLUSSROHR
MANICOTTO PER TUBI CON CHIUSURA LONGITUDINALE

Couleur : noir / Farbe : schwarz / Colore : nero



CL-PEMF

Ø nominal	N° Article	Ø Pour	Poids	Groupe	avec joints
Nennweite	Artikel	Für	Gewicht	Gruppe	mit Dichtung
nominale	Articolo	Per	Peso	Gruppo	con guarnizione
mm	CAN	mm	kg/m ^D		Fr. ^D
80	CLPEMF092	415.561 92	0.540	J2.	28.30
100	CLPEMF112	415.562 112	0.640	J2.	31.90
120	CLPEMF132	415.563 132	0.740	J2.	36.70
150	CLPEMF163	415.564 163	0.900	J2.	48.60
200	CLPEMF214	415.565 214	1.300	J2.	85.40

COUDES FLEXIBLES / FLEXIBLE BOGEN / CURVE FESSIBILI : 5.1.21

^B Selon disponibilité / Je nach Verfügbarkeit / Secondo disponibilità

^D Emballage, poids et prix indicatifs / Verpackung, Richtpreis und theoretisches Gewicht / Imballaggio, peso e prezzi indicativi

TUYAUX DE PROTECTION DE CÂBLES EN PE STABIL TWIN, ONDULÉS, FLEXIBLES, DOUBLE PAROI
 KABELSCHUTZROHRE AUS POLYETHYLEN STABIL TWIN, GEWELLT, DOPPELWANDIG
 TUBI PROTEZIONE CAVI IN PE STABIL TWIN, ONDULATO, FLESSIBILE, A DOPPIO STRATO



FL-TNPE

EN ROULEAUX DE / IN ROLLEN VON / IN ROTOLI DA : 25 / 50 m

DN/OD	N°	DN/ID			Poids	Longueur	Gruppe	sans joints
Ext.	Article	Int.	Epaisseur		Gewicht	Baulänge	Gruppe	ohne Dichtung
Aussen	Artikel	Innen	Wandstärke		Peso	Lunghezza	Gruppo	senza guarnizione
Est.	Articolo	Int.	Spessore		kg/m ^D	mm		Fr./m. ^D
mm		mm	mm					
40	FLTNPE040	411.314	31	4.5		L=50 M'	H6	1.70
50	FLTNPE050	411.314	42	4.0		L=50 M'	H6	2.00
63	FLTNPE063	411.311	52	5.5	0.300	L=50 M'	H6	2.70
75	FLTNPE075	411.314	62	6.5	0.370	L=50 M'	H6	3.30
90	FLTNPE090	411.312	75	7.5	0.440	L=50 M'	H6	3.90
110	FLTNPE110	411.313	94	8.0	0.660	L=50 M'	H6	5.60
125	FLTNPE125	411.314	107	9.0	0.730	L=50 M'	H6	10.10
140	FLTNPE140	411.314	120	10.0	1.150	L=50 M'	H6	12.30
160	FLTNPE160	411.314	138	11.0	1.500	L=50 M'	H6	14.90
200	FLTNPE200		180	10.0	2.450	L=25 M'	H6	25.80

EN BARRES DE / IN STANGEN VON / IN BARRE DA : 6 M'

DN/OD	N°	DN/ID			Poids	Longueur	Gruppe	sans joints
Ext.	Article	Int.	Epaisseur		Gewicht	Baulänge	Gruppe	ohne Dichtung
Aussen	Artikel	Innen	Wandstärke		Peso	Lunghezza	Gruppo	senza guarnizione
Est.	Articolo	Int.	Spessore		kg/m ^D	mm		Fr./m. ^D
mm		mm	mm					
90	FLTNPE0906		75	7.5		6'000	H6	4.20
110	FLTNPE1106		94	8.0	0.660	6'000	H6	5.80
125	FLTNPE1256		107	9.0	0.730	6'000	H6	10.60
160	FLTNPE1606		138	11.0	1.500	6'000	H6	15.40
200	FLTNPE2006		180	10.0		6'000	H6	26.20

FL-MCPE

MANCHONS COULISSANTS / ÜBERSCHIEBEMUFFEN / MANICOTTI SCORREVOLI

DN/OD	N°			Poids	Gruppe	sans joints
Ext.	Article			Gewicht	Gruppe	ohne Dichtung
Aussen	Artikel			Peso	Gruppo	senza guarnizione
Est.	Articolo	CAN		kg/m ^D		Fr. / m.
mm		151 F/14				
40	FLMCPE040	455.711			J2	1.70
50	FLMCPE050	455.711			J2	2.80
63	FLMCPE063	455.711		0.345	J2	3.10
75	FLMCPE075	455.711			J2	3.40
90	FLMCPE090	455.711		0.650	J2	3.80
110	FLMCPE110	455.711		0.130	J2	4.75
125	FLMCPE125	455.711		0.179	J2	5.90
140	FLMCPE140	455.711			J2	7.90
160	FLMCPE160	455.711		0.297	J2	10.80
200	FLMCPE200	455.711		0.422	J2	17.40

^D Poids et prix indicatifs / Richtpreis und theoretisches Gewicht / Peso e prezzi indicativi

ROULEAUX DE PROTECTION DE CÂBLES EN PE SOUPLE
KABELSCHUTZROHRE PE-LD IN ROLLEN
TUBI PROTEZIONE CAVI IN PE MOLLE IN ROTOLI



CL-PEA / CL-PER

EN ROULEAUX DE / IN ROLLEN VON / IN ROTOLI DA : 50 / 100 m

Ø nominal Nennweite nominale mm	N° Article Artikel Articolo	CAN	Ø Ext. / Int. Aussen / Innen Est. / Inter. mm	Epaisseur Wandstärke Spessore mm	Poids Gewicht Peso kg/m ^D	Gruppe	AVEC fil de tirage MIT einzugsdraht CON filo di tiraggio Fr./m. ^D
20 (1/2")	CLPEA20	411.314	28.3 / 22.3	3.00	0.240	H7	1.95
30 (1")	CLPEA30	411.314	37.0 / 30.5	3.25	0.350	H7	2.50
40 (1 1/4")	CLPEA40	411.314	47.0 / 39.0	4.00	0.540	H7	3.80
50 (1 1/2")	CLPEA50	411.314	59.3 / 49.3	5.00	0.850	H7	5.50

EN ROULEAUX DE / IN ROLLEN VON / IN ROTOLI DA : 50 m

Ø nominal Nennweite nominale mm	N° Article Artikel Articolo	CAN	Ø Ext. / Int. Aussen / Innen Est. / Inter. mm	Epaisseur Wandstärke Spessore mm	Poids Gewicht Peso kg/m ^D	Gruppe	AVEC fil de tirage MIT einzugsdraht CON filo di tiraggio Fr./m. ^D
60	CLPER072060	411.311	72 / 60	6.0	1.250	H7	7.25
80 ^B	CLPER092080	411.312	92 / 78	7.0	1.880	H7	10.80
100 ^B	CLPER112096	411.313	112 / 96	8.0	2.620	H7	14.25

EN ROULEAUX DE / IN ROLLEN VON / IN ROTOLI DA : 100 m

Ø nominal Nennweite nominale mm	N° Article Artikel Articolo	CAN	Ø Ext. / Int. Aussen / Innen Est. / Inter. mm	Epaisseur Wandstärke Spessore mm	Poids Gewicht Peso kg/m ^D	Gruppe	AVEC fil de tirage MIT einzugsdraht CON filo di tiraggio Fr./m. ^D
60	CLPER072060	411.321	72 / 60	6.0	1.250	H7	7.25
80 ^B	CLPER092080	411.322	92 / 78	7.0	1.880	H7	10.80
100 ^B	CLPER112096	411.323	112 / 96	8.0	2.620	H7	14.25

^B Selon disponibilité / Je nach Verfügbarkeit / Secondo disponibilità

^D Emballage, poids et prix indicatifs / Verpackung, Richtpreis und theoretisches Gewicht / Imballaggio, peso e prezzi indicativi

TUBES DE PROTECTION DE CÂBLES EN PE DUR TYPE "K", MANCHONNÉS

KABELSCHUTZROHRE PE-HD TYP "K", GEMUFFT

TUBI PROTEZIONE CAVI IN PE DURO TYPE "K", CON MANICOTTI

Couleur : gris clair / Farbe : hellgrau / Colore : grigio chiaro



CL-K

EN BARRES DE / IN STANGEN VON / IN BARRE DA : **5 m.**

Ø nominal	N° Article	Ø		Poids	Gruppe	avec joints
Nennweite nominale	Artikel	Aussen / Innen		Gewicht	Gruppe	mit Dichtung
mm	Articolo	CAN	Est. / Inter.	Peso	Gruppo	con guarnizione
		151 F/14	mm	kg/m ^D		Fr. ^D
55	CLPEK555	412.111	63 / 55.8	0.750	H5	4.35

EN BARRES DE / IN STANGEN VON / IN BARRE DA : **10 m.**

40	CLPEK40	412.217	50 / 40.8	0.790	H7..	3.70
55	CLPEK55	412.211	63 / 55.8	0.740	H5	3.90
100	CLPEK100 (souple)	421.001	112 / 100.0	Noir/Schwarz/Nero	H5	9.60
100	CLPEK100D (dur)	421.001	112 / 100.0	Noir/Schwarz/Nero	H2	11.25

EN ROULEAUX DE / IN ROLLEN VON / IN ROTOLI DA : **50/100 m.**



Ø nominal	N° Article	Ø		Poids	Gruppe	sans joints	
Nennweite nominale	Artikel	L=50 M'	L=100 M'	Aussen / Innen	Gewicht	ohne Dichtung	
mm	Articolo	CAN		Est. / Inter.	Peso	senza guarnizione	
		151 F/14		mm	kg/m ^D	Fr./ m. ^D	
28	CLPEK28	411.314	411.324	32 / 27.4	0.240	H7.	1.75
34	CLPEK34	411.314	411.324	40 / 34.0	0.380	H7.	2.80
40	CLPEK40R	411.314	411.324	50 / 40.8	0.663	H7..	5.60
55	CLPEK55R	411.314	411.324	63 / 55.8	0.685	H7..	5.65

Emballage / Verpackung / Imballaggio^D

Ø nominal	N° Article	Ø		Longueur	M	Longueur	M
Nennweite nominale	Artikel	Aussen / Innen		Baulänge	M	Baulänge	M
mm	Articolo	Est. / Inter.		Lunghezza	M	Lunghezza	M
		mm		mm		mm	
40	CLPEK40	50 / 40.8				10'000	2090 ^A
55	CLPEK55x	63 / 55.8		5'000	500 / 600	10'000	1050 ^A / 1200
100	CLPEK100x	112 / 100.0				10'000	450 ^A

^A Quantité de livraison minimum / Mindestliefermenge / Quantità minima di fornitura

^D Emballage, poids et prix indicatifs / Verpackung, Richtpreis und theoretisches Gewicht / Imballaggio, peso e prezzi indicativi

PIÈCES SPÉCIALES pour TUBES DE PROTECTION DE CÂBLES EN PE DUR TYPE "K", MANCHONNÉS
 SPEZIALTEILEN für KABELSCHUTZROHRE PE-HD TYP "K", GEMUFFT
 PEZZI SPECIALI per TUBI PROTEZIONE CAVI IN PE DURO TYPE "K", CON MANICOTTI



CL-K

MANCHONS / MUFFEN / MANICOTTI

Ø nominal Nennweite nominale mm	N° Article Artikel Articolo	CAN 151 F/14	Désignation Bezeichnung Descrizione	Poids Gewicht Peso kg ^D	Groupe Gruppe Gruppo	avec joints mit Dichtung con guarnizione Fr. ^D
28	CLPEK28M		A	0.085	J3	15.60
34	CLPEK34M		A	0.165	J3	19.40
55	CLPEK55M		A	0.300	J3	24.50
28	CLPEK28MV	415.581	B	0.190	J3	14.30
34	CLPEK34MV	415.581	B	0.328	J3	32.30
40	S3PEPM040	415.581	B	0.475	P5	22.60
55	S3PEPM063	415.581	B	0.724	P5	43.90
40	CLPEK40MD	415.517	C	0.160	J3	19.60
55	CLPEK55MD	415.511	C	0.315	J3	22.00
55	CLPEK55MEX	415.521	D	0.264	J3	22.00

- A Manchon à emboîter / Steckmuffe / Manicotto di congiunzione
 B Manchon fileté / Schraubverschlüsse / Tappo a vite
 C Manchon double / Doppelmuffen / Manicotto doppio
 D Manchette d'extrémité / Endmuffen / Manicotto d'estremità

COUDES / BOGEN / CURVE



Ø nominal Nennweite nominale mm	N° Article Artikel Articolo	CAN 151 F/14		Poids Gewicht Peso kg ^D	Groupe Gruppe Gruppo	sans joints ohne Dichtung senza guarnizione Fr./m. ^D
55	CLPEK55CL	415.121	Lisse / Glattendig / liscio - R=600 mm	1.150	J3	49.30
55	CLPEK55CL1000	415.221	Lisse / Glattendig / liscio - R=1000 mm	1.590	J3	53.75
55	CLPEK55CF	415.316	Flexible / Flexible / Flessibili - 0° - 90°	4.500	J3	66.00

^D Poids et prix indicatifs / Richtpreis und theoretisches Gewicht / Peso e prezzi indicativi

**MANCHONS DOUBLES
DOPPELMUFFEN
MANICOTTI DOPPI**

Couleur : noir / Farbe : schwarz / Colore : nero



CL-PEADM / CL-PEMD

Ø nominal Nennweite nominale mm	N° Article Artikel Articolo	CAN 151 F/14	Ø Pour Für Per mm	Poids Gewicht Peso kg ^D	Pièces Stücke Pezzi Carton ^D	Groupe Gruppe Gruppo	avec joints mit Dichtung con guarnizione Fr. ^D
20 (1/2")	CLPEADM020	415.601	20	0.011		J2	4.90
30 (1")	CLPEADM030	415.601	30	0.021		J2	6.15
40 (1 1/4")	CLPEADM040	415.601	40	0.037		J2	6.70
50 (1 1/2")	CLPEADM050	415.601	50	0.056		J2	9.00
60	CLPEMD072	415.512	72	0.226	80	J1	8.75
80	CLPEMD092	415.513	92	0.315	60	J1	10.50
100	CLPEMD112	415.514	112	0.418	40	J1	13.40
120	CLPEMD132	415.515	132	0.543	25	J1	15.30
150	CLPEMD163	415.516	163	0.979	15	J1	23.70
200	CLPEMD214	415.517	214	2.690	6	J1	64.50

**MANCHETTES D'EXTRÉMITÉ
ENDMUFFEN
MANICOTTI D'ESTREMITÀ**

Couleur : noir / Farbe : schwarz / Colore : nero



CL-PEMEX

Ø nominal Nennweite nominale mm	N° Article Artikel Articolo	CAN 151 F/14	Ø Pour Für Per mm	Longeur Längen Lunghezza mm	Poids Gewicht Peso kg ^D	Pièces Stücke Pezzi Carton ^D	Groupe Gruppe Gruppo	avec joints mit Dichtung con guarnizione Fr. ^D
60	CLPEMEX072	415.522	72	200	0.160	100	J1	7.70
80	CLPEMEX092	415.523	92	200	0.210	80	J1	9.60
100	CLPEMEX112	415.524	112	200	0.330	50	J1	12.50
120	CLPEMEX132	415.525	132	200	0.395	40	J1	14.45
150	CLPEMEX163	415.526	163	200	0.487	20	J1	25.60
200	CLPEMEX214	415.527	214	320	0.500	8	J1	53.10

^D Emballage, poids et prix indicatifs / Verpackung, Richtpreis und theoretisches Gewicht / Imballaggio, peso e prezzi indicativi

MANCHONS COULISSANTS
ÜBERSCHIEBEMUFFEN
MANICOTTI SCORREVOLI



CL-PEMC

Ø nominal Nennweite nominale mm	N° Article Artikel Articolo	CAN 151 F/14	Ø Pour Für Per mm	Poids Gewicht Peso kg ^D	Pièces Stücke Pezzi Carton ^D	Groupe Gruppe Gruppo	avec joints mit Dichtung con guarnizione Fr. ^D
60	CLPEMC072	415.541	72	0.225	80	J1	13.20
80	CLPEMC092	415.542	92	0.314	60	J1	14.45
100	CLPEMC112	415.543	112	0.416	40	J1	18.00
120	CLPEMC132	415.544	132	0.540	25	J1	21.10
150	CLPEMC163	415.545	163	0.975	15	J1	30.15
200	CLPEMC214	415.546	214	2.689	6	J1	64.50

MANCHONS DE DILATATION
DILATATIONSMUFFEN
MANICOTTI PER LA DILATAZIONE

Couleur : noir / Farbe : schwarz / Colore : nero



CL-PEMDIL

Ø nominal Nennweite nominale mm	N° Article Artikel Articolo	CAN 151 F/14	Gorge Ø Sicken- Ø Collare Ø mm	Groupe Gruppe Gruppo	Longeur Längen Lunghezza mm	avec joints mit Dichtung con guarnizione Fr. ^D	Longeur Längen Lunghezza mm	avec joints mit Dichtung con guarnizione Fr. ^D
60	CLPEMDIL072	415.601	96	J6	500	36.70	1000	42.50
80	CLPEMDIL092	415.601	117	J6	500	44.80	1000	50.50
100	CLPEMDIL112	415.601	140	J6	500	51.70	1000	73.50
120	CLPEMDIL132	415.601	163	J6	500	75.70	1000	108.00
150	CLPEMDIL163	415.601	214	J6	500	111.30	1000	143.50

^D Emballage, poids et prix indicatifs / Verpackung, Richtpreis und theoretisches Gewicht / Imballaggio, peso e prezzi indicativi

COUDES LISSES
BOGEN GLATTENDIG
CURVE LISCE



CL-PEC 45°

Ø nominal Nennweite nominale mm	N° Article Artikel Articolo	Ø Pour Für Per mm	Pièces Stücke Pezzi Palette ^D	Poids Gewicht Peso kg ^D	Rayon Radius Raggio mm	Groupe Gruppe Gruppo	sans joints ohne Dichtung senza guarnizione Fr./m. ^D
		CAN 151 F/14					
60	CLPECV07245	415.111	72	336	1.540	J1	Rouge / Vert 30.35 / 32.75
80	CLPECV09245	415.112	92	200	2.010	J1	34.65 / 37.35
100	CLPECV11245	415.113	112	128	3.170	J1	54.95 / 56.30
120	CLPECV13245	415.114	132	90	4.360	J1	62.40 / 67.30
150	CLPEC16345	415.115	163	60	8.000	J1	95.70
200	CLPEC21445	415.116	214		15.090	J1	188.50

CL-PEC 90°

Ø nominal Nennweite nominale mm	N° Article Artikel Articolo	Ø Pour Für Per mm	Poids Gewicht Peso kg ^D	Rayon Radius Raggio mm	Groupe Gruppe Gruppo	sans joints ohne Dichtung senza guarnizione Fr./m. ^D	
		CAN 151 F/14					
60	CLPECV07290	415.211	72	238	1.910	J1	Rouge / Vert 43.90 / 47.30
80	CLPECV09290	415.212	92	137	2.980	J1	47.00 / 50.70
100	CLPECV11290	415.213	112	94	4.360	J1	73.00 / 78.75
120	CLPECV13290	415.214	132	68	6.130	J1	98.30 / 106.10
150	CLPEC16390	415.215	163	42	11.630	J1	133.45
200	CLPEC21490	415.216	214		24.140	J1	299.30

^D Poids et prix indicatifs / Richtpreis und theoretisches Gewicht / Peso e prezzi indicativi

**COUDES LISSES AVEC RAYONS SPÉCIAUX
BOGEN GLATTENDIG MIT SPEZIALRADIEN
CURVE LISCE CON RAGGI SPECIALI**

Couleur : blanc / Farbe : weiss / Colore : bianco
Bandes rouges / mit roten Streifen / con strisce rosse



CL-PECR 45°

Ø nominal Nennweite nominale mm	N° Article Artikel Articolo	CAN 151 F/14	Ø Pour Für Per mm	Pièces Stücke Pezzi Palette ^D	Poids Gewicht Peso kg ^D	Rayon Radius Raggio mm	Groupe Gruppe Gruppo	sans joints ohne Dichtung senza guarnizione Fr./ m. ^D
100 ^B	CLPEC11245R3000	415.116	112		5.480	3000	J1	167.60
120 ^B	CLPEC13245R3000	415.116	132		6.510	3000	J1	168.70
150 ^B	CLPEC16345R3000	415.116	163	60	10.400	3000	J1	217.10

CL-PECR 90°

Ø nominal Nennweite nominale mm	N° Article Artikel Articolo	CAN 151 F/14	Ø Pour Für Per mm	Pièces Stücke Pezzi Palette ^D	Poids Gewicht Peso kg ^D	Rayon Radius Raggio mm	Groupe Gruppe Gruppo	sans joints ohne Dichtung senza guarnizione Fr./ m. ^D
60 ^B	CLPEC07290R300	415.216	72	99	0.990	300	J1	35.90
60 ^B	CLPEC07290R800	415.216	72	224	1.930	800	J1	45.50
60 ^B	CLPEC07290R1000	415.216	72		2.310	1000	J1	52.80
80 ^B	CLPEC09290R300	415.216	92	56	1.290	300	J1	50.70
80 ^B	CLPEC09290R600	415.216	92	136	2.010	600	J1	51.70
80 ^B	CLPEC09290R1000	415.216	92	127	3.010	1000	J1	65.20
80 ^B	CLPEC09290R1500	415.216	92		4.280	1500	J1	81.00
100 ^B	CLPEC11290R600	415.216	112	85	2.680	600	J1	78.70
100 ^B	CLPEC11290R800	415.216	112	85	3.370	800	J1	78.70
100 ^B	CLPEC11290R1500	415.216	112	77	5.560	1500	J1	97.90
120 ^B	CLPEC13290R800	415.216	132	68	4.010	800	J1	105.80
120 ^B	CLPEC13290R1000	415.216	132	68	4.720	1000	J1	106.80
120 ^B	CLPEC13290R1500	415.216	132	60	6.600	1500	J1	111.30
120 ^B	CLPEC13290R2000	415.216	132		8.350	2000	J1	168.70
120 ^B	CLPEC13290R3000	415.216	132	45	12.050	3000	J1	212.60
150 ^B	CLPEC16390R1000	415.216	163	42	7.530	1000	J1	143.90
150 ^B	CLPEC16390R2000	415.216	163	42	13.240	2000	J1	217.10

Cet article n'est pas en stock / Kein Lagerartikel / Articolo non immagazzinato

^B Selon disponibilité / Je nach Verfügbarkeit / Secondo disponibilità

^D Prix indicatifs / Richtpreis / Prezzi indicativi

COUDES LISSES 1ère QUALITÉ DIL-FORCE
BOGEN GLATTENDIG 1. QUALITÄT DIL-FORCE
CURVE LISCE PRIMA QUALITÀ DIL-FORCE

Couleur : blanc / Farbe : weiss / Colore : bianco
 Bandes rouges / mit roten Streifen / con strisce rosse



CL-PECD 45°

Ø nominal Nennweite nominale mm	N° Article Artikel Articolo	CAN 151 F/14	Ø Pour Für Per mm	Pièces Stücke Pezzi Palette ^D	Poids Gewicht Peso kg ^D	Rayon Radius Raggio mm	Groupe Gruppe Gruppo	sans joints ohne Dichtung senza guarnizione Fr./ m. ^D
100 ^B	CLPECD11245	415.124	112	128	2.460	1000	J1	53.35
120 ^B	CLPECD13245	415.125	132	90	3.240	1200	J1	67.20
150 ^B	CLPECD16345	415.126	163	60	6.300	1500	J1	102.90
200 ^B	CLPECD21445	415.127	214	30	11.320	2000	J1	162.75

CL-PECD 90°

Ø nominal Nennweite nominale mm	N° Article Artikel Articolo	CAN 151 F/14	Ø Pour Für Per mm	Poids Gewicht Peso kg ^D	Rayon Radius Raggio mm	Groupe Gruppe Gruppo	avec joints mit Dichtung con guarnizione Fr. ^D
100 ^B	CLPECD11290	415.224	112	94	3.980	J1	75.60
120 ^B	CLPECD13290	415.225	132	68	5.450	J1	103.95
150 ^B	CLPECD16390	415.226	163	42	10.770	J1	143.85
200 ^B	CLPECD21490	415.227	214	20	19.330	J1	304.50

Cet article n'est pas en stock / Kein Lagerartikel / Articolo non immagazzinato

^B Selon disponibilité / Je nach Verfügbarkeit / Secondo disponibilità

^D Poids et prix indicatifs / Richtpreis und theoretisches Gewicht / Peso e prezzi indicativi

COUDES FLEXIBLES, MANCHONNÉS OU LISSES
 FLEXIBLE BOGEN, GEMUFFT ODER GLATTENDIG
 CURVE FLESSIBILI CON MANICOTTO O LISCE

Couleur : blanc / Farbe : weiss / Colore : bianco

Noir sur demande - Schwarz Je nach Verfügbarkeit - Bianco secondo disponibilità



CL-PECF 45°

Ø nominal Nennweite nominale mm	N° Article Artikel Articolo	CAN 151 F/14	Ø Pour Für Per mm	Longeur Längen Lunghezza mm	Poids Gewicht Peso kg ^D	Groupe Gruppe Gruppo	(LISSE) (GLATTENDIG) (LISCE) Fr. ^{CD}	avec joints mit Dichtung con guarnizione Fr. ^D
60	CLPECF07245	415.311	72	800	1.000	J1./J1	46.00	61.50
80	CLPECF09245	415.312	92	915	1.500	J1./J1	50.30	67.30
100	CLPECF11245	415.313	112	1070	2.200	J1./J1	63.20	83.60
120	CLPECF13245	415.314	132	1290	2.930	J1./J1	78.20	101.90
150	CLPECF16345	415.315	163	1535	4.600	J1./J1	125.30	163.50
200 ^B	CLPECF21445	415.316	214	2090	8.700	-/J1	-	498.40

CL-PECF 90°

Ø nominal Nennweite nominale mm	N° Article Artikel Articolo	CAN 151 F/14	Ø Pour Für Per mm	Longeur Längen Lunghezza mm	Poids Gewicht Peso kg ^D	Groupe Gruppe Gruppo	(LISSE) (GLATTENDIG) (LISCE) Fr. ^{CD}	avec joints mit Dichtung con guarnizione Fr. ^D
60	CLPECF07290	415.311	72	1220	1.500	J1./J1	62.10	78.80
80	CLPECF09290	415.312	92	1485	2.400	J1./J1	69.70	88.10
100	CLPECF11290	415.313	112	1730	3.600	J1./J1	91.10	113.60
120	CLPECF13290	415.314	132	2050	5.000	J1./J1	121.00	148.30
150	CLPECF16390	415.315	163	2290	6.480	J1./J1	176.30	223.80
200 ^B	CLPECF21490	415.316	214	3040	12.180	-/J1	-	701.20

^B Selon disponibilité / Je nach Verfügbarkeit / Secondo disponibilità

^C Conditions de vente différentes / Andere Verkaufsbedingungen / Condizioni di vendita differenti

^D Poids et prix indicatifs / Richtpreis und theoretisches Gewicht / Peso e prezzi indicativi

COUDES FLEXIBLES AVEC FERMETURE LONGITUDINALE
FLEXIBLE BOGEN MIT LÄNGSVERSCHLUSSROHR
CURVE FLESSIBILI CON CHIUSURA LONGITUDINALE

Couleur : noir / Farbe : schwarz / Colore : nero



CL-PECFENDU 45°

Ø nominal Nennweite nominale mm	N° Article Artikel Articolo	CAN 151 F/14	Ø Pour Für Per mm	Longeur Längen Lunghezza mm	Poids Gewicht Peso kg ^D	Groupe Gruppe Gruppo	sans joints ohne Dichtung senza guarnizione Fr./ m. ^D
80	CLPECFENDU09245	415.422	92	1050	1.770	J2.	116.80
100	CLPECFENDU11245	415.423	112	1240	2.480	J2.	152.50
120	CLPECFENDU13245	415.424	132	1450	3.350	J2.	178.30
150	CLPECFENDU16345	415.425	163	1680	5.070	J2.	257.10

CL-PECFENDU 90°

Ø nominal Nennweite nominale mm	N° Article Artikel Articolo	CAN 151 F/14	Ø Pour Für Per mm	Longeur Längen Lunghezza mm	Poids Gewicht Peso kg ^D	Groupe Gruppe Gruppo	sans joints ohne Dichtung senza guarnizione Fr./ m. ^D
80	CLPECFENDU09290	415.422	92	1740	2.960	J2.	145.05
100	CLPECFENDU11290	415.423	112	2080	4.170	J2.	175.80
120	CLPECFENDU13290	415.424	132	2440	5.620	J2.	264.30
150	CLPECFENDU16390	415.425	163	2820	8.160	J2.	353.10

^D Poids et prix indicatifs / Richtpreis und theoretisches Gewicht / Peso e prezzi indicativi

RÉDUCTIONS
REDUKTIONEN
RIDUZIONI

Couleur : noir / Farbe : schwarz / Colore : nero



CL-PERED

Ø nominal Nennweite nominale mm	N° Article Artikel Articolo	CAN 151 F/14	Ø Pour Für Per mm	Poids Gewicht Peso kg ^D	Groupe Gruppe Gruppo	avec joints mit Dichtung con guarnizione Fr. ^D
80 / 60	CLPERED092072	415.571	92 / 72	0.387	J1	33.00
100 / 60	CLPERED112072	415.572	112 / 72	0.477	J1	40.00
100 / 80	CLPERED112092	415.573	112 / 92	0.493	J1	40.00
120 / 80	CLPERED132092	415.574	132 / 92	0.627	J1	44.50
120 / 100	CLPERED132112	415.575	132 / 112	0.657	J1	48.80
150 / 100	CLPERED163112	415.577	163 / 112	0.807	J1	94.70
150 / 120	CLPERED163132	415.576	163 / 132	0.880	J1	65.40
200 / 150	CLPERED214163	415.577	214 / 163	0.744	J1	95.60
72 / K55	CLPERED072K55	415.577	72 / K55		J1	37.00

RACCORDS AUX CHAMBRES
KABELSCHUTZ SCHACHTFUTTER
RACORDI ALLE CAMERETE



CL-PERCV

Ø nominal Nennweite nominale mm	N° Article Artikel Articolo	CAN 151 F/14	Ø Pour Für Per mm	Poids Gewicht Peso kg ^D	Groupe Gruppe Gruppo	avec joints mit Dichtung con guarnizione Fr. ^D
60	CLPERCV072	416.201	72	1.900	J7	33.70
80	CLPERCV092	416.201	92	2.400	J7	38.00
100	CLPERCV112	416.201	112	2.450	J7	47.70
120	CLPERCV132	416.201	132	3.550	J7	56.50
150	CLPERCV163	416.201	163	4.850	J7	70.50

JT-F

63	JTF0063	464.427	72	0.320	C6.	48.00
90	JTF0090	464.427	92	0.450	C6.	48.00
110	JTF0110	464.421	112	0.480	C6.	48.00
125	JTF0125	464.422	132	0.510	C6.	52.00
160	JTF0160	464.423	163	0.620	C6.	62.00
200	JTF0200	464.424	214	0.700	C6.	72.00

^D Poids et prix indicatifs / Richtpreis und theoretisches Gewicht / Peso e prezzi indicativi

**BOUCHONS
ENDKAPPEN
TAPPI**

Couleur : noir / Farbe : schwarz / Colore : nero



CL-PEBT

Pour tubes / Für Rohre / Per tubi

Ø nominal Nennweite nominale mm	N° Article Artikel Articolo	CAN 151 F/14	Ø Pour Für Per mm	Poids Gewicht Peso kg ^D	Groupe Gruppe Gruppo	sans joints ohne Dichtung senza guarnizione Fr./m. ^D
60	CLPEBT060	417.101	72	0.017	J1	3.00
80	CLPEBT080	417.102	92	0.021	J1	3.30
100	CLPEBT100	417.103	112	0.033	J1	4.10
120	CLPEBT120	417.104	132	0.040	J1	5.30
150	CLPEBT150	417.105	163	0.093	J1	7.00
200	CLPEBT200	417.106	214	0.122	J1	20.00

CL-PEBM

Pour manchons / Für Muffen / Per manicotti

Ø nominal Nennweite nominale mm	N° Article Artikel Articolo	CAN 151 F/14	Ø Pour Für Per mm	Poids Gewicht Peso kg ^D	Groupe Gruppe Gruppo	sans joints ohne Dichtung senza guarnizione Fr./m. ^D
60	CLPEBM072	417.201	72	0.014	J1	2.80
80	CLPEBM092	417.202	92	0.020	J1	3.00
100	CLPEBM112	417.203	112	0.035	J1	3.80
120	CLPEBM132	417.204	132	0.055	J1	4.90
150	CLPEBM163	417.205	163	0.084	J1	6.50
200	CLPEBM214	417.206	214	0.087	J1	7.50

^D Poids et prix indicatifs / Richtpreis und theoretisches Gewicht / Peso e prezzi indicativi

MANCHONS DE RÉPARATION
REPARATURMUFFEN
MANICOTTI DI RIPARAZIONE

Couleur : noir / Farbe : schwarz / Colore : nero



CL-PEMR

Ø nominal Nennweite nominale mm	N° Article Artikel Articolo	CAN 151 F/14	Ø Pour Für Per mm	Poids Gewicht Peso kg ^D	Groupe Gruppe Gruppo	sans joints ohne Dichtung senza guarnizione Fr./ m. ^D
60	CLPEMR072	415.531	72	0.400	J2.	39.40
80	CLPEMR092	415.532	92	0.500	J2.	42.40
100	CLPEMR112	415.533	112	0.600	J2.	45.70
120	CLPEMR132	415.534	132	0.750	J2.	53.90
150	CLPEMR163	415.535	163	1.000	J2.	62.00
200	CLPEMR214	415.536	214	2.500	J2.	86.50

JOINTS POUR PE-CÂBLES
DICHTUNG FÜR PE-KABELSCHUTZ
GUARNIZIONI PER PE CAVI



CL-PEJ

Ø nominal Nennweite nominale mm	N° Article Artikel Articolo	Ø Pour Für Per mm	Poids Gewicht Peso kg ^D	Groupe Gruppe Gruppo	avec joints mit Dichtung con guarnizione Fr. ^D
60	CLPEJ072	72	0.037	J1	1.50
80	CLPEJ092	92	0.046	J1	1.50
100	CLPEJ112	112	0.085	J1	2.00
120	CLPEJ132	132	0.097	J1	2.00
150	CLPEJ163	163	0.118	J1	2.60
200	CLPEJ214	214	0.144	J1	8.20

^D Poids et prix indicatifs / Richtpreis und theoretisches Gewicht / Peso e prezzi indicativi

PRODUITS AUXILIAIRES PE
HILFSMITTEL PE
PRODOTTI DIVERSI PE



FICELLE DE TIRAGE / EINZUGSSCHNUR / FILO DI TIRAGGIO

N°	Article	Poids	Groupe
Artikel		Gewicht	Gruppe
Articolo	CAN	Peso	Gruppo
	151 F/14	kg ^D	Fr. ^D

En rouleaux de 500 m. / In Rollen von 500 m. / In rotoli da 500 m. - Résistance à la traction / Reisskraft / Resistenza alla trazione : 300 Kg.

CLPEFIC	476.001	4.500	L1	80.00
---------	---------	-------	----	-------

BANDES DE SIGNALISATION / WARNBÄNDER / ROTOLI DI SEGNALAZIONE

N°	Article	Couleur	Poids	Groupe
Artikel		Farbe	Gewicht	Gruppe
Articolo	CAN	Colore	Peso	Gruppo
	151 F/14		kg ^D	Fr. ^D

En rouleaux de 250 m. / In Rollen von 250 m. / In rotoli da 250 m.

CLPEBAER ^A	474.101		2.450	L1.	75.00
CLPEBAEV ^B	474.101		2.450	L1.	75.00
CLPEGRAVR ^C	474.101	rouge		L1.	75.00

En rouleaux de 100 m. / In Rollen von 100 m. / In rotoli da 100 m.

CLPEGRAVB ^C	474.101	bleu / blau / blu		L1.	28.00
CLPEGRAVR ^C	474.101	rouge / rot / rosso		L1.	28.00
CLPEGRAVJ ^C	474.101	jaune / gelb / giallo		L1.	28.00
CLPEGRAVV ^C	474.101	vert / grün / verde		L1.	28.00
CLPEGRAVIO ^C	474.101	violet / lila / porpora		L1.	28.00

^A Signal ELECTRO

^B Signal TV

^C Grillage largeur 300 mm non détectable électriquement

^D Poids et prix indicatifs / Richtpreis und theoretisches Gewicht / Peso e prezzi indicativi

**Fonds de chambre en matière plastique
Kunststoff-Schachtböden
Fondi di camera in materiale plastico**

Les prix des matières premières étant soumis à de fortes fluctuations, nos prix de vente peuvent varier dans des délais très courts. De ce fait, seules les listes présentes sur notre site internet, constamment mises à jours, font foi.

Die gültigen Preise finden Sie immer auf unserer Internetseite.

Il prezzo di tutte le materie plastiche é altalenante e fortemente cambiamento del mercato geopolitico. I prezzi sul nostro sito internet vengono costantemente aggiornati e sono da considerarsi gli unici validi e affidabili.

Prix départ usine - Preise ab Werk - Prezzo franco partenza nostro deposito

Canplast SA
CH-1029 Villars-Ste-Croix
Tél. 021 / 637 37 77
Fax. 021 / 637 37 78

E-mail : suisseromande@canplast.ch
www.canplast.ch

CANPLAST-RAPID - FONDS DE CHAMBRE EN PP - PVC A BÉTONNER

CANPLAST-RAPID - SCHACHTBÖDEN AUS PP - PVC ZUM EINBETONIEREN

CANPLAST-RAPID - FONDI DI CAMERA IN PP - PVC DA RINFIANCARE CON CALCESTRUZZO

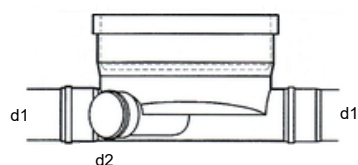

A BÉTONNER / ZUM EINBETONIEREN / DA RINFIANCARE CON CALCESTRUZZO

D / d1 mm	N° Article Artikel Articolo	Matière Werkstoff Materiale	Hauteur Höhe Altezza mm	Poids Gewicht Peso kg ^D	d1 / d2 mm	Groupe Gruppe Gruppo	avec joints mit Dichtung con guarnizione Fr. ^D
400 / 110	RAFC400110	PP ^B	180	2.200	110 / 2x 110	K1	155.00
400 / 125	RAFCR400125	PVC ^A	250	3.600	125 / -	K2	119.00
400 / 125	RAFCD400125	PVC ^A	250	3.700	125 / 1x 125D	K2	170.00
400 / 125	RAFCD400125	PVC ^A	250	3.700	125 / 1x 125G	K2	170.00
400 / 125	RAFCD400125	PVC ^A	250	3.800	125 / 2x 125	K2	170.00
400 / 160	RAFCR400160	PP ^B	295	3.500	160 / -	K1	127.00
400 / 160	RAFCD400160	PP ^B	225	3.800	160 / 2x 160	K1	176.00
400 / 200	RAFCR400200	PP ^B	330	3.000	200 / -	K1	168.00
400 / 200	RAFCD400200	PP ^B	265	4.000	200 / 2x 200	K1	198.00
400 / 250	RAFCR400250	PP ^B	425	14.000	250 / -	K1	207.00
400 / 315	RAFCR400315	PP ^B	425	14.800	315 / -	K1	215.00
400 / 400	RAFCR400400	PP ^B	425	16.400	400 / -	K1	266.00

**Pièce non prévue pour pose dans la nappe phréatique / Formstück für Einsatz im Grundwasser ungeeignet
Elemento non previsto per la posa in presenza di falda freatica.**

^A PVC = Chlorure de polyvinyle / Polyvinylchlorid / Cloruro di polivinile

^B PP = Polypropylène / Polypropylen / Polipropilene

CANPLAST-RAPID PP - CHAMBRES COMPLÈTES PRÉFABRIQUÉES AUTOPORTANTES
CANPLAST-RAPID PP - SYSTEMSCHÄCHTE AUS KUNSTSTOFF FERTIGTEILEN FÜR DIE ERDVERLEGUNG
CANPLAST-RAPID PP - CAMERE COMPLETE PREFABBRICATE AUTOPORTANTI

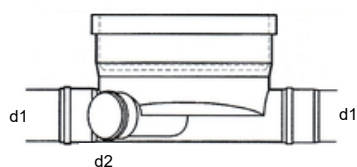

AUTOPORTANTES / FÜR DIE ERDVERLEGUNG / AUTOPORTANTI

D / d1 mm	N° Article Artikel Articolo	Matière Werkstoff Materiale	Hauteur Höhe Altezza mm	Poids Gewicht Peso kg ^D	d1 / d2 mm	Groupe Gruppe Gruppo	avec joints mit Dichtung con guarnizione Fr. ^D
400 / 110	RAPP400110	PP ^B		3.800	110 / 2x 110	K3	167.00
400 / 160	RAPPR400160	PP ^B		3.800	160 / -	K3	145.00
400 / 160	RAPP400160	PP ^B		5.400	160 / 2x 160	K3	189.00
400 / 200	RAPPR400200	PP ^B		5.800	200 / -	K3	186.00
400 / 200	RAPP400200	PP ^B		6.600	200 / 2x 200	K3	223.00
400 / 250	RAPPR400250	PP ^B		14.800	250 / -	K3	287.00
400 / 315	RAPPR400315	PP ^B		15.000	315 / -	K3	337.00
400 / 400	RAPPR400400	PP ^B		16.600	400 / -	K3	388.00

COLONNE MONTANTE / SCHACHTROHR / ELEVAZIONE (camino)

400	RACH4000.5	PVC ^A	500	7.700		K4	50.00
	RACH4000.75	PVC ^A	750	11.550		K4	75.00
	RACH4001.0	PVC ^A	1'000	15.400		K4	100.00
	RACH4001.25	PVC ^A	1'250	19.250		K4	125.00
	RACH4001.5	PVC ^A	1'500	23.100		K4	150.00

Selon disponibilité - je nach Verfügbarkeit - Secondo disponibilità

^A PVC = Chlorure de polyvinyle / Polyvinylchlorid / Cloruro di polivinile

^B PP = Polypropylène / Polypropylen / Polipropilene

CANPLAST PRO - FONDS DE CHAMBRES AUTOPORTANTES EN PP
CANPLAST PRO - SCHACHTBODEN AUS PP FÜR DIE ERDVERLEGUNG
CANPLAST PRO - FONDI DI CAMERA IN PP PREFABBRICATE AUTOPORTANTI



A) Rectiligne sans intro. / Gerade ohne Einlauf / rigola diritta, senza introduzioni

D / d1	N° Article Artikel Articolo	Matière Werkstoff Materiale	Hauteur Höhe Altezza	Poids Gewicht Peso	d1 / d2	Groupe Gruppe Gruppo	avec joints mit Dichtung con guarnizione
mm			mm	kg ^D	mm		Fr. ^D
630 / 160	FCPP0630160	PP ^B	500	19.200	160 / -	K3	265.00
630 / 200	FCPP0630200	PP ^B	500	19.200	200 / -	K3	270.00
630 / 250	FCPP0630250	PP ^B	500	22.400	250 / -	K3	378.00
630 / 315 ^A	FCPP0630315	PP ^B	500	22.400	315 / -	K3	390.00

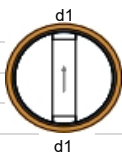

B) Rectiligne avec 2 introductions 45° / Gerade mit 2 Einläufen 45° / Rigola diritta con 2 introduzioni 45°

630 / 160	FCPP0630160GD45	PP ^B	500	19.200	160 / 160	K3	295.00
630 / 200	FCPP0630200GD45	PP ^B	500	19.200	200 / 200	K3	330.00
630 / 250	FCPP0630250GD45	PP ^B	500	22.400	250 / 250	K3	514.00

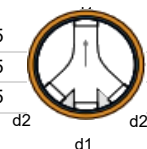

**Fabrications sur mesure : merci de nous contacter / Massanfertigung: Bitte rufen Sie uns an
 Produzione su misura : Vi preghiamo contattarci**

^A Selon disponibilité / Je nach Verfügbarkeit / Secondo disponibilità

^B PP = Polypropylène / Polypropylen / Polipropilene

^D Poids et prix indicatifs / Richtpreis und theoretisches Gewicht / Peso e prezzi indicativi

**Machines à souder et bouchons d'essai
Schweissmaschinen und Abpress-Garnituren
Apparecchi da saldare e tappi di prova**

Les prix des matières premières étant soumis à de fortes fluctuations, nos prix de vente peuvent varier dans des délais très courts. De ce fait, seules les listes présentes sur notre site internet, constamment mises à jours, font foi.

Die gültigen Preise finden Sie immer auf unserer Internetseite.

Il prezzo di tutte le materie plastiche é altalenante e fortemente cambiamento del mercato geopolitico. I prezzi sul nostro sito internet vengono costantemente aggiornati e sono da considerarsi gli unici validi e affidabili.

Canplast SA
CH-1029 Villars-Ste-Croix
Tél. 021 / 637 37 77
Fax. 021 / 637 37 78

E-mail : suisseromande@canplast.ch
www.canplast.ch

**BOUCHONS D'ESSAIS D'ÉTANCHÉITÉ DE CANALISATIONS EN PVC-DUR GRESINTEX
ZAPFEN FÜR DICHTPROBEN FÜR KANALISATIONEN AUS HART-PVC GRESINTEX
TAPPI DI PROVA PRESSIONE PER TUBI DI CANALIZZAZIONE IN PVC DURO GRESINTEX**

Jante ALUMINIUM + Chambre à air. / ALUMINIUM-Körper + Dichtungsschlauch. / Cerchio in ALLUMINIO + camera d'aria.

LOCATION d'un équipement complet pour essais, comprenant : 1 paire de bouchons

MIETPREISE für komplette Abpress-Garnituren, bestehend aus: 1 Paar Rohrverschlüsse

NOLEGGIO di un'attrezzatura completa per prova pressione, comprendente: 1 paio di tappi

1 réservoir avec raccord "STORZ" / 1 Behälter mit "STORZ"-Kupplung / 1 bacinella con raccordo "STORZ"

1 course 1" long 5 m. avec raccord "STORZ" / 1 Schlauch 1" Länge 5m mit "STORZ"-Kupplung / 1 tubo 1" lung. 5 m. con raccordo "STORZ"

1 course 2" long 5 m. avec raccord "STORZ" / 1 Schlauch 2" Länge 5m mit "STORZ"-Kupplung / 1 tubo 2" lung. 5 m. con raccordo "STORZ"

Ø Ext.	N° Aussen	Valeur/pce Wert/Stück	LOCATION / MIETPREISE / NOLEGGIO		
			Finance de Base Grundgebühr	+	Fr. / jours Fr. / Tage
Est. mm	Artikel Articolo	Valore/pezzi Fr. ^D	Prezzo di Base Fr. ^D	+	Fr. / giorno Fr. ^{C-D}
110	BOUCH0110	Amont / Aval 190.00 / 150.00	50.00	+	4.50
125	BOUCH0125	Amont / Aval 265.00 / 260.00	50.00	+	5.50
160	BOUCH0160	Amont / Aval 280.00 / 275.00	50.00	+	7.00
200	BOUCH0200	Amont / Aval 350.00 / 325.00	50.00	+	8.40
230	BOUCH0230	Amont / Aval 390.00 / 365.00	50.00	+	9.60
250	BOUCH0250	Amont / Aval 390.00 / 365.00	50.00	+	9.60
315	BOUCH0315	Amont / Aval 510.00 / 480.00	50.00	+	11.85
355	BOUCH0355	Amont / Aval 555.00 / 530.00	50.00	+	13.55
380	BOUCH0380	Amont / Aval 860.00 / 780.00	50.00	+	14.55
400	BOUCH0400	Amont / Aval 615.00 / 590.00	50.00	+	14.55
450	BOUCH0450	Amont / Aval 665.00 / 640.00	80.00	+	16.80
500	BOUCH0500	Amont / Aval 715.00 / 690.00	80.00	+	17.90
600	BOUCH0600	Amont / Aval 900.00 / 875.00	100.00	+	22.40
630	BOUCH0630	Amont / Aval 900.00 / 875.00	100.00	+	22.40
710	BOUCH0710	Amont / Aval 1380.00 / 1200.00	100.00	+	25.90
800	BOUCH0800	Amont / Aval 1585.00 / 1400.00	100.00	+	29.10
900	BOUCH0900	Amont / Aval 1725.00 / 1500.00	150.00	+	35.00
1000	BOUCH1000	Amont / Aval 1825.00 / 1700.00	150.00	+	42.00
1200	BOUCH1200	Amont / Aval 4100.00 / 3820.00	200.00	+	57.00

^C Rabais de quantité: 20% dès 10 jours - Mengenrabatt: 20% ab 10 Tagen - Ribasso di quantità: 20% da 10 giorni

^D Prix indicatifs par jour ouvrable / Richtpreis pro Arbeitstag/ Prezzi indicativi per giorno lavorativo

OBTURATEURS D'ESSAIS D'ÉTANCHÉITÉ POUR CANALISATIONS
ABSPERR-BLASEN FÜR DICHTPROBEN FÜR KANALISATIONEN
TAPPI DI PROVA A ESPANSIONE PER CANALIZZAZIONI

LOCATION d'un équipement complet pour essais, comprenant : 1 paire de bouchons
MIETPREISE für komplette Abpress-Garnituren, bestehend aus: 1 Paar Rohrverschlüsse
NOLEGGIO di un'attrezzatura completa per prova pressione, comprendente: 1 paio di tappi

1 réservoir avec raccord "STORZ" / 1 Behälter mit "STORZ"-Kupplung / 1 bacinella con raccordo "STORZ"

1 course 1" long 5 m. avec raccord "STORZ" / 1 Schlauch 1" Länge 5m mit "STORZ"-Kupplung / 1 tubo 1" lung. 5 m. con raccordo "STORZ"

1 course 2" long 5 m. avec raccord "STORZ" / 1 Schlauch 2" Länge 5m mit "STORZ"-Kupplung / 1 tubo 2" lung. 5 m. con raccordo "STORZ"

			LOCATION / MIETPREISE / NOLEGGIO			
Ø			Valeur/pce	Finance de Base	+	Fr. / jours
Ext.	N°		Wert/Stück	Grundgebühr	+	Fr. / Tage
Aussen	Article		Valore/pezzi	Prezzo di Base	+	Fr. / giorno
Est.	Artikel		Fr. ^D	Fr. ^D		Fr. ^D
mm	Articolo					
200	BOU100200	Amont / Aval	705.00 / 315.00	50.00	+	8.40
400	BOU200400	Amont / Aval	2215.00 / 1734.00	50.00	+	14.55
600	BOU400600	Amont / Aval	2600.00 / 1850.00	80.00	+	22.40
800	BOU400800	Amont / Aval	3100.00 / 2700.00	150.00	+	29.10
1200	BOU8001200	Amont / Aval	4955.00 / 4740.00	200.00	+	57.00

Rabais de quantité: 20% dès 10 jours - Mengenrabatt: 20% ab 10 Tagen - Ribasso di quantità: 20% da 10 giorni

^D Prix indicatifs par jour ouvrable / Richtpreis pro Arbeitstag/ Prezzi indicativi per giorno lavorativo

LOCATION D'APPAREILS Á SOUDER **POUR MANCHONS ÉLECTROSOUDABLES**
 VERMIETUNG VON **ELEKTROSCHWEISSAUTOMATEN**
 NOLEGGIO DI APPARECCHI DA SALDARE **PER MANICOTTI ELETTRICI**

Ø Ext. Aussen Est. mm	N° Article Artikel Articolo	Série Serie Serie	V	W	LOCATION / MIETPREISE / NOLEGGIO		
					Finance de Base Grundgebühr Prezzo di Base Fr. ^D	+	Jours - Mois Tage - Monat Giorno - Mese Fr. ^{C-D}

Valise à souder S.16-S.12.5 / Koffer mit Schweissmaschine / Valigetta per saldare

40 → 160	S16APP040	S.12,5 - S.16	230 V	2'200 W	60.00	+	20.00 - 240.00
40 → 315	S16APP040315	S.12,5 - S.16	230 V	2'200 W	60.00	+	20.00 - 240.00
200 → 315	S16APP200	S.12,5 - S.16	230 V	2'200 W	60.00	+	20.00 - 240.00

Automate à souder S.5-S.16 / Schweissgerät / Apparecchio per saldare

20 → 225	S5APP020	S.5 - S.8	230 V	1'000 W	60.00	+	20.00 - 240.00
20 → 630	PEGASUS1	S.5 - S.16	230/48 V	3'500 W	60.00	+	20.00 - 240.00
20 → 630	PEGASUS2	S.5 - S.16	230/48 V	3'500 W	60.00	+	20.00 - 240.00
20 → 630	S16APP630	S.5 - S.16	230/48 V	3'500 W	60.00	+	20.00 - 240.00
20 → 630	FRIAMAT	S.5 - S.16	230/48 V	3'500 W	60.00	+	20.00 - 240.00

^C Départ usine - retour usine / Ab Werk - retour Werk / Data uscita officina - rientro officina

^D Poids et prix indicatifs / Richtpreis und theoretisches Gewicht / Peso e prezzi indicativi

LOCATION DE MACHINES À SOUDER POUR **SOUDURES BOUT À BOUT** (SBB)
 VERMIETUNG VON **STUMPFSCHWEISSMASCHINE** (HSS)
 NOLEGGIO DI MACCHINE DA SALDARE **PER SALDATURA TESTA A TESTA**

Ø Ext. Aussen Est. mm	N° Article Artikel Articolo	Modèle Typ Modello	V	W	LOCATION / MIETPREISE / NOLEGGIO	
					Finance de Base + Jours Grundgebühr + Tage Prezzo di Base + Giorno Fr. ^D	Semaine - Mois Woche - Monat Settimana - Mese Fr. ^{C-D}
90 → 250	MACHROW250P	Roweld P250 B	230 V	3'750 W	150.00 + 60.00	250.00 - 840.00
90 → 315	TMACHOMI315	OMICRON 315	230 V	4'000 W	150.00 + 80.00	350.00 - 960.00
110 → 250	MACHMED250	Media 250	230 V	3'750 W	150.00 + 60.00	250.00 - 840.00
90 → 315	MACHROW315	ROWELD P315	230 V	4'750 W	150.00 + 80.00	350.00 - 960.00
200 → 315	MACHROW315B	ROWELD 315 B	230 V	4'750 W	150.00 + 80.00	350.00 - 960.00
200 → 500	MACHROW500	ROWELD P 500	400 V	5'800 W	300.00 + 120.00	500.00 - 1'500.00
200 → 500	TMACHOMI500	OMICRON 500	230 V	4'000 W	300.00 + 120.00	500.00 - 1'500.00
630 → 710	TMACHBURN710	BURN 710	230 V	2'300 W	400.00 + 200.00	850.00 - 2'500.00
600 → 800	MACHROW800	ROWELD 800 B	400 V	5'800 W	500.00 + 250.00	1'050.00 - 3'200.00

LOCATION D'APPAREIL À SURFACER (Raboteuse)
 VERMIETUNG VON ROHRSCÄLGERÄTEN (Rohrschaber)
 NOLEGGIO ATTREZZI DA FRESARE (Piallatrice)

Ø Ext. Aussen Est. mm	N° Article Artikel Articolo	Valeur/pce Wert/Stück Valore/pezzi Fr. ^D	LOCATION / MIETPREISE / NOLEGGIO		
			Finance de Base Grundgebühr Prezzo di Base Fr. ^D	+	Jours Tage Giorno Fr. ^{B-C-D}
75 → 225	RABOT225	1'185.00	100.00	+	20.00
250 → 630	RABOT630	1'780.00	100.00	+	30.00

^B Rabais de quantité: 20% dès 10 jours - Mengenrabatt: 20% ab 10 Tagen - Ribasso di quantità: 20% da 10 giorni

^C Départ usine - retour usine / Ab Werk - retour Werk / Data uscita officina - rientro officina

^D Poids et prix indicatifs / Richtpreis und theoretisches Gewicht / Peso e prezzi indicativi

CONDITIONS GENERALES DE LIVRAISON

RPLP (Redevance Poids Lourds liée aux Prestations) :

2,2% sur le montant net de la facture.

Livraisons en plaine d'une valeur supérieure à Frs. 4'000.— net :

Franco, dans toute la Suisse, sur route accessible par semi-remorque, déchargement non compris.

Livraisons en plaine d'une valeur inférieure à Frs. 4'000.— net :

Facturation des frais de transport effectifs selon tarif ASTAG GU 2005 moins 20%, mais au minimum Frs. 150.--

Livraisons avec grue : Frs. 60.-- par place de déchargement

Transports spéciaux : Les frais supplémentaires pour livraison en région de montagne, transports spéciaux avec permission ou accompagnement de police, colis légers volumineux, détours, etc. sont facturés séparément.

Transports par cargo : Facturation des frais de transport effectifs, plus Frs. 30.-- de frais de manutention et emballage pour commandes en-dessous de Frs. 1'000.-- net.

Envois par poste : Facturation des frais de transport effectifs, plus Frs. 30.-- de frais de manutention et emballage pour commandes en-dessous de Frs. 1'000.-- net.

Retours : Le matériel rendu franco propre et en bon état sera crédité avec une déduction d'au moins 30 %. Les fabrications spéciales ou le matériel vieilli ne peuvent pas être repris. Aucun matériel ne peut être repris sans accord préalable.

Adresse postale :
Canplast SA
Route de Sullens 2 B
CH - 1029 Villars-Ste-Croix

ALLGEMEINE LIEFERBEDINGUNGEN

LSVA Transportkosten Zuschlag :

2,2% auf den Nettobetrag.

Lieferungen in der Ebene mit einem Auftragswert von über Fr. 4'000.-- netto :

Franko, in der ganzen Schweiz, soweit mit Sattelschlepper befahrbar, ohne Ablad.

Lieferungen in der Ebene mit einem Auftragswert von unter Fr. 4'000.-- netto :

Verrechnung der Transportkosten nach Aufwand (GU-Tarif abzüglich 20%), mindestens Fr. 150.--

Lieferungen mit Kranablad :

Fr. 60.-- für jede Abladestelle.

Spezialtransporte :

Sämtliche Mehrkosten für Bergtransporte, Spezialtransporte mit Polizeibewilligung bzw. Polizeigeleit, Übergrosse Pakete oder verlängerte Lieferwege werden nach Aufwand verrechnet.

Stückgutsendungen :

Verrechnung der effektiven Transportkosten. Für Bestellungen unter einem Warenwert von Fr. 1'000.-- netto wird ein Kleinmengenzuschlag von Fr. 30.-- verrechnet.

Postsendungen :

Verrechnung der effektiven Transportkosten. Für Bestellungen unter einem Warenwert von Fr. 1'000.-- netto wird ein Kleinmengenzuschlag von Fr. 30.-- verrechnet.

Materialretouren :

Material in einwandfreiem Zustand wird mit einem Einschlag von mindestens 30% gutgeschrieben. Spezialanfertigungen und veraltetes Material kann auf keinen Fall zurückgenommen werden.
Ohne vorgängige Vereinbarung und ohne Abholauftrag des Transporteurs wird kein Material zurückgenommen.

CONDIZIONI GENERALI DI CONSEGNA

TTPCP (Tassa Traffico Pesante Commisurata alle Prestazioni)

2,2% sul totale netto della fattura.

Consegne in piano per un valore netto Superiore a Frs. 4'000.-- :

Franco cantiere accessibile ai nostri mezzi, in tutta la Svizzera, su strade carrozzabili percorribili con bilici, scarico non compreso.

Validità offerta : 30 giorni

Consegne in piano per un valore netto Inferiore a Frs. 4'000.-- :

Fatturazione delle spese di trasporto effettivo (tariffa ASTAG GU 2005) meno 20%, ma minimo Frs. 150.--.

Trasporti speciali: Le spese supplementari per trasporti speciali con permessi di polizia, colli voluminosi, gallerie, elicotteri ecc. saranno fatturate separatamente.

Trasporti cargo domicilio : Fatturazione delle spese di trasporto effettive, più Fr. 30.-- di spese di carico e imballaggio per ordini inferiori a Fr. 1'000.-- netto

Invii postali : Fatturazione delle spese di trasporto effettive, più Fr. 30.-- di spese di carico e imballaggio per ordini inferiori a Fr. 1'000.-- netto

Riprese : I materiali resi franco nostro deposito in buono stato e puliti verranno ripresi e accreditati con una deduzione minima del 30% sul valore di acquisto. Le fabbricazioni speciali o i materiali troppo invecchiati o rotti non verranno ripresi. In tutti i casi le riprese saranno accettate solo con un accordo precedentemente preso con un nostro responsabile.