

Dernières modifications: 15.03.2016 - Prix PE-câbles lignes vertes  
 27.05.2016 - Prix PP-BS  
 16.08.2016 - Prix tubes annelés PE et PP  
 14.12.2016 - Nouveaux numéros CAN 151 F/14  
 01.01.2017 - Changement du taux RPLP  
 01.02.2017 - Certaines pièces PE-Câbles  
 01.09.2017 - Prix clapets antirefoulement Ø 110 à 200 mm  
 19.09.2017 - Dimensions et prix Wastop®

**LISTE DE PRIX  
 PREISLISTE  
 LISTINO PREZZI**

**Prix départ usine - Preise ab Werk - Prezzo franco partenza nostro deposito**

Chapitre	Pages	Date de modification
Tuyaux et pièces de canalisation en PVC Kanalisationsrohre und Formstücke aus PVC Tubi e pezzi in PVC per canalizzazioni	1.1 1 - 1.1 41	11.09.2017
Tuyaux et pièces de canalisation en PE-dur Kanalisationsrohre und Formstücke aus Hart-PE Tubi e pezzi per canalizzazioni in PE duro	2.1 1 - 2.1 27	01.01.2017
Tuyaux et pièces de canalisation en PP Kanalrohre und Formstücke aus PP Tubi e pezzi in PP per canalizzazioni	3.1 1 - 3.2 2	01.01.2017
Tuyaux de drainage Sickerrohre Tubi di drenaggio	4.1 1 - 4.3 4	01.01.2017
Tubes et pièces de protection de câbles Kabelschutzrohre und Formstücke Tubi e pezzi protezione cavi	5.1.1 - 5.1.25	21.03.2017
Fonds de chambre en matière plastique Kunststoff-Schachtböden Fondi di camera in materiale plastico	6.1.1 - 6.1.3	01.01.2017
Bouchons d'essai et machines à souder Abpress-Garnituren und Schweissmaschinen Tappi di prova e apparecchi da saldare	7.1 1 - 7.1 4	01.01.2017
Conditions générales de livraison Allgemeine Lieferbedingungen Condizioni generali di consegna	8.1.1 - 8.1.3	01.01.2017

avec numéros CAN  
 mit NPK-Nummern  
 con numeri CPN



**Canplast SA**  
**CH-1029 Villars-Ste-Croix / VD**

CH - 8802 Kilchberg / ZH  
 Tel. 044 / 715 60 50  
 Fax 044 / 715 60 51  
 E-mail : deutscheschweiz@canplast.ch

Tél. 021 / 637 37 77  
 Fax. 021 / 637 37 78  
 E-mail : suisse romande@canplast.ch  
[www.canplast.ch](http://www.canplast.ch)

CH - 6805 Mezzovico / TI  
 Tel. 091 / 945 33 43  
 Fax 091 / 945 37 72  
 E-mail : svizzeraitaliana@canplast.ch



**Tuyaux et pièces de canalisation en PVC**  
**Kanalisationsrohre und Formstücke aus PVC**  
**Tubi e pezzi in PVC per canalizzazioni**

Les prix des matières premières étant soumis à de fortes fluctuations, nos prix de vente peuvent varier dans des délais très courts. De ce fait, seules les listes présentes sur notre site internet, constamment mises à jours, font foi.

Die gültigen Preise finden Sie immer auf unserer Internetseite.

Il prezzo di tutte le materie plastiche é altalenante e fortemente cambiamento del mercato geopolitico. I prezzi sul nostro sito internet vengono costantemente aggiornati e sono da considerarsi gli unici validi e affidabili.

**Prix départ usine - Preise ab Werk - Prezzo franco partenza nostro deposito**

**Canplast SA**  
**CH-1029 Villars-Ste-Croix**  
Tél. 021 / 637 37 77  
Fax. 021 / 637 37 78

E-mail : [suisseromande@canplast.ch](mailto:suisseromande@canplast.ch)  
[www.canplast.ch](http://www.canplast.ch)

Canplast SA  
CH - 8802 Kilchberg / ZH  
Tel. 044 / 715 60 50  
Fax 044 / 715 60 51  
E-mail : [deutscheschweiz@canplast.ch](mailto:deutscheschweiz@canplast.ch)

Canplast SA  
CH - 6805 Mezzovico / TI  
Tel. 091 / 945 33 43  
Fax 091 / 945 37 72  
E-mail : [svizzeraitaliana@canplast.ch](mailto:svizzeraitaliana@canplast.ch)

## Tables des matières

	<b>art. CAN</b>	<b>Page</b>
	<b>237 F/12</b>	
Tuyaux PVC compacts ou structurés ? Normalisation	-	1.1. <b>b)</b>
Tuyaux PVC compacts SN 2 SDR 51 (S.25) L= 5'000 ou 6'000 mm	461.210	1.1. <b>1</b>
Tuyaux PVC compacts SN 2 SDR 51 (S.25) L= 500, 1'000 et 2'000 mm	461.210	1.1. <b>2</b>
Tuyaux PVC compacts SN 4 SDR 41 (S.20) L= 5'000 ou 6'000 mm	461.220	1.1. <b>3</b>
Tuyaux PVC compacts SN 8 SDR 34 (S.16,5) L= 5'000 ou 6'000 mm	461.230	1.1. <b>4</b>
Tuyaux PVC compacts SN 0,5 (S.40) à bétonner L= 6'000 mm	461.230	1.1. <b>5</b>
Tuyaux PVC structurés SN 2 L=5'000 mm	461.100	1.1. <b>6</b>
Tuyaux PVC structurés SN 4 L=5'000 mm	461.100	1.1. <b>7</b>
Tuyaux PVC structurés SN 8 L=5'000 ou 6'000 mm	461.100	1.1. <b>8</b>
Coudes PVC (S.20 / S.25) 15° à 90° Ø 110 à 355 mm	464.100	1.1. <b>9</b>
Coudes PVC (S.20 / S.25) 15° à 90° Ø 400 à 1'000 mm	464.100	1.1. <b>10</b>
Coudes PVC (S.40) 15° à 90° Ø 630 à 1'200 mm	464.100	1.1. <b>11</b>
Embranchements 45° Ø 110 à 355 mm	464.220	1.1. <b>12</b>
Embranchements 45° Ø 400 à 630 mm	464.210	1.1. <b>13</b>
Embranchements 90° Ø 110 à 355 mm	464.230	1.1. <b>14</b>
Embranchements 90° Ø 400 à 630 mm	464.230	1.1. <b>15</b>
Embranchements à coller Ø 110 à 400 mm	464.310	1.1. <b>16</b>
Embranchements à coller Ø 450 à 710 mm	464.310	1.1. <b>17</b>
Embranchements à coller Ø 800 à 1'000 mm	464.310	1.1. <b>18</b>
Embranchements latéraux PVC-Ciment 45 et 90° Ø 15 à 60 cm	464.320	1.1. <b>19</b>
Embranchements latéraux PVC-Ciment 45 et 90° Ø 70 à 120 cm	464.320	1.1. <b>20</b>
Manchettes de raccordement latéral PVC-Ciment 60°	464.330	1.1. <b>21</b>
Raccords longitudinaux PVC (amont) - Ciment (aval)	464.530	1.1. <b>21</b>
Raccords longitudinaux Ciment (amont) - PVC (aval) Ø 10 à 35 cm	464.580	1.1. <b>22</b>
Raccords longitudinaux Ciment (amont) - PVC (aval) Ø 40 à 80 cm	464.580	1.1. <b>23</b>
Raccords de piquage latéraux 90°	464.320	1.1. <b>24</b>
Raccords longitudinaux 'FLEX'	464.570	1.1. <b>24</b>
Raccords aux chambres (manchons de scellement)	464.400	1.1. <b>25</b>
Traversées de mur EPDM, système Frank®	464.420	1.1. <b>26</b>
Insert d'étanchéité Master-Ring® Ø 28 à 210 mm	-	1.1. <b>27</b>
Insert d'étanchéité Master-Ring® Ø 187 à 330 mm	-	1.1. <b>28</b>
Manchons coulissants	464.510	1.1. <b>29</b>
Manchons doubles	464.520	1.1. <b>30</b>
Réductions Ø 110 à 400 mm	464.600	1.1. <b>31</b>
Réductions Ø 450 à 800 mm	464.610	1.1. <b>32</b>
Ouvertures de nettoyage	464.720	1.1. <b>33</b>
Ouvertures de nettoyage avec clapet antirefoulement	464.730	1.1. <b>33</b>
Bouchons pour manchons	-	1.1. <b>34</b>
Bouchons filetés	-	1.1. <b>35</b>
Bouchons pour extrémités lisses	-	1.1. <b>35</b>
Coudes plongeurs 90° sans poignée	684.210	1.1. <b>36</b>
Coudes plongeurs 90° avec poignée	684.220	1.1. <b>36</b>
Clapets antirefoulement avec flotteurs	-	1.1. <b>37</b>
Clapets antirefoulement sans flotteurs	-	1.1. <b>37</b>
Clapets antirefoulement 'Wastop®'	-	1.1. <b>38</b>
Joints à lèvres	-	1.1. <b>39</b>
Produits auxiliaires (colle, lubrifiant, décapant, silicone)	-	1.1. <b>40</b>
Bandes de signalisation	-	1.1. <b>40</b>

## Information sur les tuyaux de canalisation en PVC

### Quels types de PVC sont disponibles sur le marché ?

Sur le marché suisse, on trouve le PVC **compact** et le PVC **structuré**



La paroi des tuyaux **compacts**, comme leur nom l'indique, est compacte et homogène.

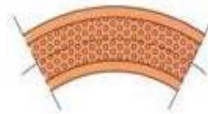

Les tuyaux PVC **structurés** sont généralement composés de 3 couches: une couche intérieure et une couche extérieure en PVC compact et entre deux une couche intermédiaire en PVC expansé ou éventuellement en PVC chargé ou recyclé.

### Tuyaux compacts et structurés: Quelle différence ?

- La norme suisse **SIA 190** qui traite de l'ensemble des canalisations d'écoulement, précise, à la page 23 de son édition 2000, que seule la norme **EN 1401** est homologuée.
- La norme **EN 1401** ne concerne que des tuyaux PVC compacts, dans les rigidités SN2, SN4 et SN8.
- La norme **EN 13476** concerne tous les tuyaux allégés, multicouches, annelés, structurés, composites, etc. qui ont une rigidité comprise entre SN4 et SN16.
- La norme EN 13476, qui concerne les tuyaux structurés, ne s'applique pas à la série SN 2, sauf pour les Ø supérieurs à 500 mm
- Dans les normes **EN 1401 et 13476**, Les Ø 110 et 125 mm ont une épaisseur minimale de 3,2 mm, ils ont une rigidité minimale SN4

Les deux sortes de tuyaux ont le même aspect et la même rigidité. Toutefois :

Les tuyaux **compacts** possèdent des **résistances supérieures** aux chocs, à la pression interne, au cisaillement et au poinçonnement.

Les tuyaux **structurés** ont un **prix plus avantageux** car fabriqués avec moins de matière première ou avec de la matière moins noble.

### Quand choisir un tuyau compact ou un tuyau structuré ?

Sur le **domaine public**, où la norme SIA 190 est appliquée, on ne devrait poser que des tuyaux homologués, en PVC compact, selon la norme EN 1401.

Sur le **domaine privé**, on utilise en général des tuyaux structurés, le facteur prix étant prédominant.

### Conclusion

Les deux qualités de PVC **ont leur place sur le marché**. Il convient toutefois de les utiliser en connaissant leurs différences de qualité et en tenant compte des particularités du chantier.

TUYAUX EN PVC-DUR **COMPACT**, NORMALISÉS, POUR CANALISATIONS AVEC EMOÛTEMENT

KANALROHRE AUS HART-PVC **KOMPAKT**, GENORMT, MIT ANGEFORMTER STECKMUFFE

TUBI IN PVC DURO **COMPATTI**, NORMALIZZATI, CON BICCHIERE D'INCASTRO

Couleur : brun-orange RAL 8023 / Farbe : rot braun RAL 8023 / Colore : rosso mattone RAL 8023

Stabilisé au calcium-zinc ou OBS / Mit Ca/Zn Stabilisator oder OBS / Stabilizzato con calcio-zinco o OBS

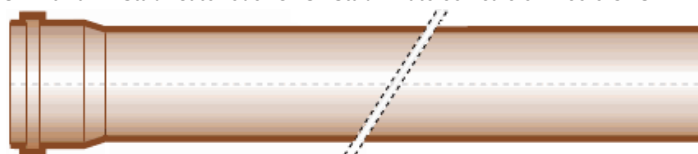

## LD-T SDR 51 (S.25)

**LOURD - SCHWERE - PESANTE**  
SIA 190 - EN 1401 : SDR 51 / SN 2 / CR 2

Ø	N°		Série	Epaisseur	Poids	Longueur	Groupe	avec joints
Ext.	Article		Série	Wandstärke	Gewicht	Baulänge	Gruppe	mit Dichtung
Aussen	Artikel	CAN	Serie	Spessore	Peso	Lunghezza	Gruppo	con guarnizione
Est.	Articolo	237 F/12		mm	kg/m <sup>D</sup>	mm		Fr./m. <sup>D</sup>
mm								
110 <sup>B</sup>	LDT1105	461.211	S 20	3.0	1.520	5'000	A1	4.95
125 <sup>B</sup>	LDT1255	461.212	S 20	3.2	1.812	5'000	A1	6.55
160	LDT1605	461.213	S 25	3.2	2.581	5'000	A1	8.40
200	LDT2005	461.214	S 25	3.9	3.985	5'000	A1	12.80
250	LDT2505	461.215	S 25	4.9	5.967	5'000	A1	21.15
315	LDT3155	461.216	S 25	6.2	9.521	5'000	A1	34.35
355	LDT3555	461.217	S 25	7.0	12.280	5'000	A1	48.20
400	LDT4005	461.217	S 25	7.9	15.468	5'000	A1	58.35
450 <sup>C-E</sup>	LDT4505	461.217	S 25	8.8	19.409	5'000	A2	65.65
500 <sup>C</sup>	LDT5005	461.217	S 25	9.8	24.290	5'000	A2	81.10
630 <sup>C</sup>	LDT6305	461.217	S 25	12.3	38.791	5'000	A2	128.70
710 <sup>C</sup>	LDT07106	461.217	S 25	13.9	48.831	5800 <sup>F</sup>	A2	183.55
800 <sup>C</sup>	LDT08006	461.217	S 25	15.7	61.282	5800 <sup>F</sup>	A2	230.60
900 <sup>C</sup>	LDT09006	461.217	S 25	17.6	78.916	5800 <sup>F</sup>	A3	334.25
1000 <sup>C</sup>	LDT10006	461.217	S 25	19.6	97.583	5800 <sup>F</sup>	A3	415.50
1200 <sup>C</sup>	LDT12006	461.217	S 25	23.6	147.962	5800 <sup>F</sup>	A3	596.50

### Emballage / Verpackung / Imballaggio<sup>D</sup>

Ø	N°		Série	Epaisseur	Poids	Longueur	M	Pièces
Ext.	Article		Série	Wandstärke	Gewicht	Baulänge	M	Stücke
Aussen	Artikel	CAN	Serie	Spessore	Peso	Lunghezza	M	Pezzi
Est.	Articolo	237 F/12		mm	kg/m <sup>D</sup>	mm		
mm								
110 <sup>A</sup>	LDT1105	461.211	S 16,5	3.0	1.520	5'000	620 / 525	124 / 105
125 <sup>B</sup>	LDT1255	461.212	S 20	3.2	1.812	5'000	470	94
160	LDT1605	461.213	S 25	3.2	2.581	5'000	260	52
200	LDT2005	461.214	S 25	3.9	3.985	5'000	175 / 150	35 / 30
250	LDT2505	461.215	S 25	4.9	5.967	5'000	100	20
315	LDT3155	461.216	S 25	6.2	9.521	5'000	60 / 45	12 / 9
355	LDT3555	461.217	S 25	7.0	12.280	5'000	50	10
400	LDT4005	461.217	S 25	7.9	15.468	5'000	45	9
450 <sup>C-E</sup>	LDT4505	461.217	S 25	8.8	19.409	5'000	30	6
500 <sup>C</sup>	LDT5005	461.217	S 25	9.8	24.290	5'000	20	4
630 <sup>C</sup>	LDT6305	461.217	S 25	12.3	38.791	5'000	15	3

<sup>B</sup> SN 4 SDR 41 (S20)

<sup>C</sup> Conditions de vente différentes / Andere Verkaufsbedingungen / Condizioni di vendita differenti

<sup>D</sup> Emballage, poids et prix indicatifs / Verpackung, Richtpreis und theoretisches Gewicht / Imballaggio, peso e prezzi indicativi

<sup>E</sup> Selon disponibilité - Je nach Verfügbarkeit / Secondo disponibilità

<sup>F</sup> Longueur utile / Nutzlänge / Lunghezza utile : 5'800 mm

TUYAUX COURTS EN PVC-DUR COMPACT, NORMALISÉS, AVEC EMBOÎTEMENT

KURZE ROHRE AUS HART-PVC KOMPAKT, GENORMT, MIT STECKMUFFE

TUBI CORTI IN PVC DURO COMPATTI, NORMALIZZATI, CON BICCHIERE D'INCASTRO

Couleur : brun-orange RAL 8023 / Farbe : rot braun RAL 8023 / Colore : rosso mattone RAL 8023

Stabilisé au calcium-zinc ou OBS / Mit Ca/Zn Stabilisator oder OBS / Stabilizzato con calcio-zinco o OBS



**LD-T  
SDR 51 (S.25)**

**LOURD - SCHWERE - PESANTE  
SIA 190 - EN 1401 : SDR 51 / SN 2 / CR 2**

Ø	N°		Série	Epaisseur	Poids	Longueur	Groupe	avec joints
Ext.	Article		Série	Wandstärke	Gewicht	Baulänge	Gruppe	mit Dichtung
Est.	Articolo	CAN	Serie	Spessore	Peso	Lunghezza	Gruppo	con guarnizione
mm		237 F/12		mm	kg/m <sup>D</sup>	mm		Fr./m. <sup>D</sup>
<b>110<sup>B</sup></b>	LDT1100.5	461.211	<b>S 20</b>	3.0	1.770	500	A1	<b>14.50</b>
	LDT1101	461.211	<b>S 20</b>	3.0	1.668	1'000	A1	<b>10.60</b>
	LDT1102	461.211	<b>S 20</b>	3.0	1.619	2'000	A1	<b>8.80</b>
<b>125<sup>B</sup></b>	LDT1250.5	461.212	<b>S 20</b>	3.2	2.020	500	A1	<b>16.90</b>
	LDT1251	461.212	<b>S 20</b>	3.2	1.904	1'000	A1	<b>12.30</b>
	LDT1252	461.212	<b>S 20</b>	3.2	1.848	2'000	A1	<b>10.15</b>
<b>160</b>	LDT1600.5	461.213	S 25	3.2	2.878	500	A1	<b>23.60</b>
	LDT1601	461.213	S 25	3.2	2.713	1'000	A1	<b>17.00</b>
	LDT1602	461.213	S 25	3.2	2.633	2'000	A1	<b>14.10</b>
<b>200</b>	LDT2000.5	461.214	S 25	3.9	4.443	500	A1	<b>36.40</b>
	LDT2001	461.214	S 25	3.9	4.188	1'000	A1	<b>26.20</b>
	LDT2002	461.214	S 25	3.9	4.065	2'000	A1	<b>21.40</b>
<b>250</b>	LDT2500.5	461.215	S 25	4.9	6.653	500	A1	<b>66.80</b>
	LDT2501	461.215	S 25	4.9	6.271	1'000	A1	<b>46.90</b>
	LDT2502	461.215	S 25	4.9	6.086	2'000	A1	<b>37.70</b>
<b>315</b>	LDT3150.5	461.216	S 25	6.2	10.616	500	A1	<b>102.80</b>
	LDT3151	461.216	S 25	6.2	10.007	1'000	A1	<b>73.10</b>
	LDT3152	461.216	S 25	6.2	9.711	2'000	A1	<b>59.40</b>
<b>355</b>	LDT3550.5	461.217	S 25	7.0	13.692	500	A1	<b>176.00</b>
	LDT3551	461.217	S 25	7.0	12.906	1'000	A1	<b>96.30</b>
	LDT3552	461.217	S 25	7.0	12.526	2'000	A1	<b>76.00</b>
<b>400</b>	LDT4000.5	461.217	S 25	7.9	17.247	500	A1	<b>180.00</b>
	LDT4001	461.217	S 25	7.9	16.257	1'000	A1	<b>127.40</b>
	LDT4002	461.217	S 25	7.9	15.777	2'000	A1	<b>102.90</b>

<sup>B</sup> SN 4 SDR 41 (S20)

<sup>D</sup> Poids et prix indicatifs / Richtpreis und theoretisches Gewicht / Peso e prezzi indicativi

TUYAUX EN PVC-DUR **COMPACT**, NORMALISÉS, POUR CANALISATIONS AVEC EMBOÎTEMENT  
 KANALROHRE AUS HART-PVC **KOMPAKT**, GENORMT, MIT ANGEFORMTER STECKMUFFE  
 TUBI IN PVC DURO **COMPATTI**, NORMALIZZATI, CON BICCHIERE D'INCASTRO

Couleur : brun-orange RAL 8023 / Farbe : rot braun RAL 8023 / Colore : rosso mattone RAL 8023

Stabilisé au calcium-zinc ou OBS / Mit Ca/Zn Stabilisator oder OBS / Stabilizzato con calcio-zinco o OBS



**RG-T**  
**SDR 41 (S.20)**

**RIGIDE - STEIFE - RIGIDO**

**SIA 190 - EN 1401 : SDR 41 / SN 4 / CR 4**

Ø	N°		Série	Epaisseur	Poids	Longueur	Groupe	avec joints
Ext.	Article		Série	Wandstärke	Gewicht	Baulänge	Gruppe	mit Dichtung
Aussen	Artikel	CAN	Serie	Spessore	Peso	Lunghezza	Gruppo	con guarnizione
Est.	Articolo	237 F/12		mm	kg/m <sup>D</sup>	mm		Fr./m. <sup>D</sup>
mm								
110	LDT1105	461.221	S.20	3.2	1.520	5'000	A1	4.95
125	LDT1255	461.222	S.20	3.2	1.812	5'000	A1	6.55
160	RGT160	461.223	S.20	4.0	2.786	5'000	A1	10.00
200	RGT200	461.224	S.20	4.9	4.644	5'000	A1	15.45
250	RGT250	461.225	S.20	6.2	7.362	5'000	A1	25.90
315	RGT315	461.226	S.20	7.7	11.729	5'000	A1	41.00
355	RGT355	461.227	S.20	8.7	15.344	5'000	A1	57.85
400	RGT400	461.227	S.20	9.8	18.998	5'000	A1	70.90
500 <sup>C</sup>	RGT500	461.227	S.20	12.3	29.750	5'000	A2	94.95
630 <sup>C</sup>	RGT630	461.227	S.20	15.4	47.390	5'000	A2	151.20
710 <sup>C</sup>	RGT710	461.227	S.20	17.4	60.416	B	A2	224.00
800 <sup>C</sup>	RGT800	461.227	S.20	19.6	76.587	B	A2	279.95
900 <sup>C</sup>	RGT900	461.227	S.20	22.0	97.506	B	A3	387.80
1000 <sup>C</sup>	RGT1000	461.227	S.20	24.5	121.027	B	A3	477.30

**Emballage / Verpackung / Imballaggio<sup>D</sup>**

Ø	N°		Série	Epaisseur	Poids	Longueur	M	Pièces
Ext.	Article		Série	Wandstärke	Gewicht	Baulänge	M	Stücke
Aussen	Artikel	CAN	Serie	Spessore	Peso	Lunghezza	M	Pezzi
Est.	Articolo	237 F/12		mm	kg/m <sup>D</sup>	mm		
mm								
110	LDT1105	461.221	S.20	3.2	1.520	5'000	620 / 525	124 / 105
125	LDT1255	461.222	S.20	3.2	1.812	5'000	470	94
160	RGT160	461.223	S.20	4.0	2.786	5'000	260	52
200	RGT200	461.224	S.20	4.9	4.644	5'000	175 / 150	35 / 30
250	RGT250	461.225	S.20	6.2	7.362	5'000	100	20
315	RGT315	461.226	S.20	7.7	11.729	5'000	60 / 45	12 / 9
355	RGT355	461.227	S.20	8.7	15.344	5'000	50	10
400	RGT400	461.227	S.20	9.8	18.998	5'000	45	9
500 <sup>C</sup>	RGT500	461.227	S.20	12.3	29.750	5'000	20	4
630 <sup>C</sup>	RGT630	461.227	S.20	15.4	47.390	5'000	15	3

<sup>B</sup> 5,00 ou 5,80 M' selon disponibilité / 5,00 oder 5,80 M' je nach Verfügbarkeit / 5,00 o 5,80 M' secondo disponibilità

<sup>C</sup> Conditions de vente différentes / Andere Verkaufsbedingungen / Condizioni di vendita differenti

<sup>D</sup> Emballage, poids et prix indicatifs / Verpackung, Richtpreis und theoretisches Gewicht / Imballaggio, peso e prezzi indicativi



TUYAUX EN PVC-DUR **COMPACT**, NORMALISÉS, POUR CANALISATIONS AVEC EMBOÎTEMENT  
 KANALROHRE AUS HART-PVC **KOMPAKT**, GENORMT, MIT ANGEFORMTER STECKMUFFE  
 TUBI IN PVC DURO **COMPATTI**, NORMALIZZATI, CON BICCHIERE D'INCASTRO

Couleur : brun-orange RAL 8023 / Farbe : rot braun RAL 8023 / Colore : rosso mattone RAL 8023

Stabilisé au calcium-zinc ou OBS / Mit Ca/Zn Stabilisator oder OBS / Stabilizzato con calcio-zinco o OBS

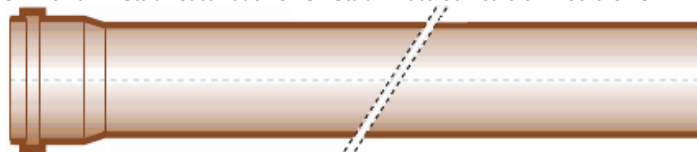

**XRG-T**  
**SDR 34 (S.16,5)**

**EXTRA RIGIDE - EXTRA STEIFE - SUPER RIGIDO**

**SIA 190 - EN 1401 : SDR 34 / SN 8 / CR 8**

Ø	N°		Série	Epaisseur	Poids	Longueur	Groupe	avec joints
Ext.	Article		Série	Wandstärke	Gewicht	Baulänge	Gruppe	mit Dichtung
Aussen	Artikel	CAN	Serie	Spessore	Peso	Lunghezza	Gruppo	con guarnizione
Est.	Articolo	237 F/12		mm	kg/m <sup>D</sup>	mm		Fr./m. <sup>D</sup>
mm								
110	XRGT110	461.231	S.16.5	3.2	1.680	5'000	A1	5.25
125	XRGT125	461.231	S.16.5	3.7	2.170	5'000	A1	7.05
160	XRGT160	461.231	S.16.5	4.7	3.762	5'000	A1	11.35
200	XRGT200	461.231	S.16.5	5.9	5.911	5'000	A1	17.90
250	XRGT250	461.231	S.16.5	7.3	9.250	5'000	A1	29.45
315	XRGT315	461.231	S.16.5	9.2	14.656	5'000	A1	47.70
355	XRGT355	461.231	S.16.5	10.4	18.653	5'000	A1	67.20
400	XRGT400	461.231	S.16.5	11.7	23.664	5'000	A1	76.55
500 <sup>C</sup>	XRGT500	461.231	S.16.5	14.6	37.470	5'000	A2	115.90
630 <sup>C</sup>	XRGT630	461.231	S.16.5	18.4	59.108	5'000	A2	185.30
710 <sup>C</sup>	XRGT710	461.231	S.16.5	20.7	78.250	B	A2	303.35
800 <sup>C</sup>	XRGT800	461.231	S.16.5	23.3	99.116	B	A2	382.30

**Emballage / Verpackung / Imballaggio<sup>D</sup>**

Ø	N°		Série	Epaisseur	Poids	Longueur	M	Pièces
Ext.	Article		Série	Wandstärke	Gewicht	Baulänge	M	Stücke
Aussen	Artikel	CAN	Serie	Spessore	Peso	Lunghezza	M	Pezzi
Est.	Articolo	237 F/12		mm	kg/m <sup>D</sup>	mm		
mm								
110	XRGT110	461.231	S.16.5	3.2	1.680	5'000	620 / 525	124 / 105
125	XRGT125	461.231	S.16.5	3.7	2.170	5'000	470	94
160	XRGT160	461.231	S.16.5	4.7	3.762	5'000	260	52
200	XRGT200	461.231	S.16.5	5.9	5.911	5'000	175 / 150	35 / 30
250	XRGT250	461.231	S.16.5	7.3	9.250	5'000	100	20
315	XRGT315	461.231	S.16.5	9.2	14.656	5'000	60 / 45	12 / 9
355	XRGT355	461.231	S.16.5	10.4	18.653	5'000	50	10
400	XRGT400	461.231	S.16.5	11.7	23.664	5'000	45	9
500 <sup>C</sup>	XRGT500	461.231	S.16.5	14.6	37.470	5'000	20	4
630 <sup>C</sup>	XRGT630	461.231	S.16.5	18.4	59.108	5'000	15	3

<sup>B</sup> 5,00 ou 5,80 M' selon disponibilité / 5,00 oder 5,80 M' je nach Verfügbarkeit / 5,00 o 5,80 M' secondo disponibilità

<sup>C</sup> Conditions de vente différentes / Andere Verkaufsbedingungen / Condizioni di vendita differenti

<sup>D</sup> Emballage, poids et prix indicatifs / Verpackung, Richtpreis und theoretisches Gewicht / Imballaggio, peso e prezzi indicativi

TUYAUX EN PVC-DUR **COMPACT** POUR CANALISATIONS AVEC EMBOÎTEMENT, SÉRIE STANDARD  
 KANALROHRE AUS HART-PVC **KOMPAKT** MIT ANGEFORMTER STECKMUFFE, STANDARD REIHE  
 TUBI IN PVC DURO **COMPATTI** PER CANALIZZAZIONI CON BICCHIERE D'INCASTRO, SERIE STANDARD

Couleur : gris RAL 7011 / Farbe : grau RAL 7011 / Colore : grigio RAL 7011

Stabilisé au calcium-zinc ou OBS / Mit Ca/Zn Stabilisator oder OBS / Stabilizzato con calcio-zinco o OBS

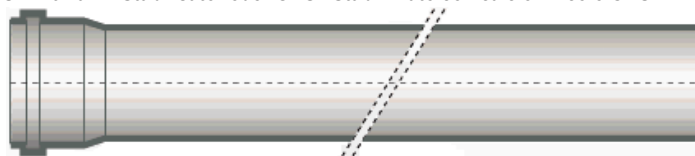

**ST-T**  
**S.40**

**STANDARD - STANDARD - STANDARD**

**SDR 81 / CR 0,5**

Ø	N°		Série	Epaisseur	Poids	Longueur	Groupe	avec joints
Ext.	Article		Série	Wandstärke	Gewicht	Baulänge	Gruppe	mit Dichtung
Est.	Articolo	CAN	Serie	Spessore	Peso	Lunghezza	Gruppo	con guarnizione
mm		237 F/12		mm	kg/m <sup>D</sup>	mm <sup>C</sup>		Fr./m. <sup>D</sup>
<b>630</b>	STT06306	461.231	S.40	7.9	24.752	5'800	A2	<b>101.10</b>
<b>710</b>	STT07106	461.231	S.40	8.8	31.058	5'800	A2	<b>142.55</b>
<b>800</b>	STT08006	461.231	S.40	10.0	39.713	5'800	A2	<b>179.90</b>
<b>900</b>	STT09006	461.231	S.40	11.3	50.752	5'800	A3	<b>218.45</b>
<b>1000</b>	STT10006	461.231	S.40	12.5	61.575	5'800	A3	<b>266.85</b>
<b>1200</b>	STT12006	461.231	S.40	14.9	90.200	5'800	A3	<b>416.95</b>

**A BÉTONNER / ZUM EINBETONIEREN / DA CEMENTARE**

<sup>C</sup> Longueur utile / Nutzlänge / Lunghezza utile : 5'800 mm

<sup>D</sup> Poids et prix indicatifs / Richtpreis und theoretisches Gewicht / Peso e prezzi indicativi

TUYAUX EN PVC **STRUCTURÉ** POUR CANALISATIONS AVEC EMOÛTEMENT  
 KANALROHRE AUS PVC **STRUKTURIERT** MIT ANGEFORMTER STECKMUFFE  
 TUBI IN PVC **DURO STRUTTURATO** PER CANALIZZAZIONI CON BICCHIERE D'INCASTRO

Couleur : brun-orange RAL 8023 / Farbe : rot braun RAL 8023 / Colore : rosso mattone RAL 8023

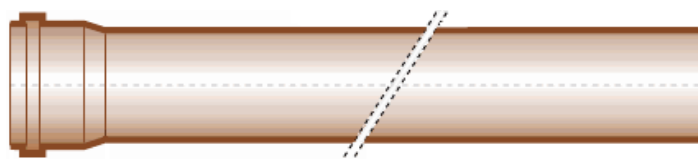

**CR2TS**  
**CR2**

**SN 2 / CR 2**

Ø	N°		Série	Epaisseur	Poids	Longueur	Groupe	avec joints
Ext.	Article		Série	Wandstärke	Gewicht	Baulänge	Gruppe	mit Dichtung
Aussen	Artikel	CAN	Serie	Spessore	Peso	Lunghezza	Gruppo	con guarnizione
Est.	Articolo	237 F/12		mm	kg/m <sup>D</sup>	mm		Fr./m. <sup>D</sup>
mm								
110 <sup>C</sup>	CR2TS1105	461.111	S.25	3.0	1.195	5'000	A4	4.40
125 <sup>C</sup>	CR2TS1255	461.112	S.25	3.1	1.360	5'000	A4	4.95
160 <sup>C</sup>	CR2TS1605	461.113	S.25	3.2	1.770	5'000	A4	7.10
200 <sup>C</sup>	CR2TS2005	461.114	S.25	3.9	2.840	5'000	A4	10.80
250 <sup>C</sup>	CR2TS2505	461.115	S.25	4.9	4.450	5'000	A4	18.15
315 <sup>C</sup>	CR2TS3155	461.116	S.25	6.2	6.980	5'000	A4	28.90
400 <sup>C</sup>	CR2TS4005	461.117	S.25	7.9	14.600	5'000	A4	49.10

**Emballage / Verpackung / Imballaggio<sup>D</sup>**

Ø	N°		Série	Epaisseur	Poids	Longueur	M	Pièces
Ext.	Article		Série	Wandstärke	Gewicht	Baulänge	M	Stücke
Aussen	Artikel	CAN	Serie	Spessore	Peso	Lunghezza	M	Pezzi
Est.	Articolo	237 F/12		mm	kg/m <sup>D</sup>	mm		
mm								
110 <sup>C</sup>	CR2TS1105	461.111	S.25	3.0	1.195	5'000	525	105
125 <sup>C</sup>	CR2TS1255	461.112	S.25	3.1	1.360	5'000	425	85
160 <sup>C</sup>	CR2TS1605	461.113	S.25	3.2	1.770	5'000	260	52
200 <sup>C</sup>	CR2TS2005	461.114	S.25	3.9	2.840	5'000	150	30
250 <sup>C</sup>	CR2TS2505	461.115	S.25	4.9	4.450	5'000	100	20
315 <sup>C</sup>	CR2TS3155	461.116	S.25	6.2	6.980	5'000	60	12
400 <sup>C</sup>	CR2TS4005	461.117	S.25	7.9	14.600	5'000	45	9

<sup>C</sup> Tuyaux non normalisés / Tubi non a norma

<sup>D</sup> Emballage, poids et prix indicatifs / Verpackung, Richtpreis und theoretisches Gewicht / Imballaggio, peso e prezzi indicativi

TUYAUX EN PVC **STRUCTURÉ** POUR CANALISATIONS AVEC EMOÛTEMENT  
 KANALROHRE AUS PVC **STRUKTURIERT** MIT ANGEFORMTER STECKMUFFE  
 TUBI IN PVC **DURO STRUTTURATO** PER CANALIZZAZIONI CON BICCHIERE D'INCASTRO

Couleur : brun-orange RAL 8023 / Farbe : rot braun RAL 8023 / Colore : rosso mattone RAL 8023

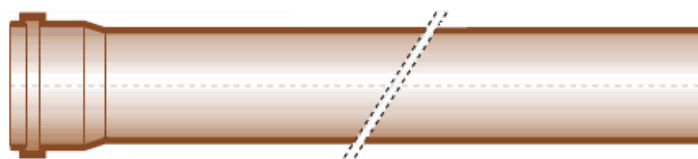

**CR4TS**  
**CR4**

**EN 13476 : SN 4 / CR 4**

Ø	N°		Série	Epaisseur	Poids	Longueur	Groupe	avec joints
Ext.	Article		Série	Wandstärke	Gewicht	Baulänge	Gruppe	mit Dichtung
Aussen	Artikel	CAN	Serie	Spessore	Peso	Lunghezza	Gruppo	con guarnizione
Est.	Articolo	237 F/12		mm	kg/m <sup>D</sup>	mm		Fr./m. <sup>D</sup>
mm								
<b>110<sup>C</sup></b>	CR4T1105	461.121	S.20	3.2	1.195	5'000	A4	<b>4.70</b>
<b>125<sup>C</sup></b>	CR4T1255	461.122	S.20	3.2	1.360	5'000	A4	<b>5.40</b>
<b>160<sup>C</sup></b>	CR4T1605	461.123	S.20	4.0	2.190	5'000	A4	<b>8.90</b>
<b>200<sup>C</sup></b>	CR4T2005	461.124	S.20	4.9	3.330	5'000	A4	<b>13.75</b>
<b>250<sup>C</sup></b>	CR4T2505	461.125	S.20	6.2	5.300	5'000	A4	<b>23.05</b>
<b>315<sup>C</sup></b>	CR4T3155	461.126	S.20	7.7	8.100	5'000	A4	<b>36.65</b>
<b>400<sup>C</sup></b>	CR4T4005	461.127	S.20	9.8	12.700	5'000	A4	<b>63.15</b>

**Emballage / Verpackung / Imballaggio<sup>D</sup>**

Ø	N°		Série	Epaisseur	Poids	Longueur	<b>M</b>	<b>Pièces</b>
Ext.	Article		Série	Wandstärke	Gewicht	Baulänge	<b>M</b>	<b>Stücke</b>
Aussen	Artikel	CAN	Serie	Spessore	Peso	Lunghezza	<b>M</b>	<b>Pezzi</b>
Est.	Articolo	237 F/12		mm	kg/m <sup>D</sup>	mm		
mm								
<b>110<sup>C</sup></b>	CR4T1105	461.121	S.20	3.2	1.195	5'000	<b>525</b>	<b>105</b>
<b>125<sup>C</sup></b>	CR4T1255	461.122	S.20	3.2	1.36	5'000	<b>425</b>	<b>85</b>
<b>160<sup>C</sup></b>	CR4T1605	461.123	S.20	4	2.19	5'000	<b>260</b>	<b>52</b>
<b>200<sup>C</sup></b>	CR4T2005	461.124	S.20	4.9	3.33	5'000	<b>150</b>	<b>30</b>
<b>250<sup>C</sup></b>	CR4T2505	461.125	S.20	6.2	5.3	5'000	<b>100</b>	<b>20</b>
<b>315<sup>C</sup></b>	CR4T3155	461.126	S.20	7.7	8.1	5'000	<b>60</b>	<b>12</b>
<b>400<sup>C</sup></b>	CR4T4005	461.127	S.20	9.8	12.7	5'000	<b>45</b>	<b>9</b>

**Cet article n'est pas en stock / Kein Lagerartikel / Articolo non immagazzinato**

<sup>C</sup> Sur demande / Auf Anfrage / Su richiesta

<sup>D</sup> Emballage, poids et prix indicatifs / Verpackung, Richtpreis und theoretisches Gewicht / Imballaggio, peso e prezzi indicativi

TUYAUX EN PVC **STRUCTURÉ** POUR CANALISATIONS AVEC EMOÛTEMENT  
 KANALROHRE AUS PVC **STRUKTURIERT** MIT ANGEFORMTER STECKMUFFE  
 TUBI IN PVC **DURO STRUTTURATO** PER CANALIZZAZIONI CON BICCHIERE D'INCASTRO

Couleur : brun-orange RAL 8023 / Farbe : rot braun RAL 8023 / Colore : rosso mattone RAL 8023

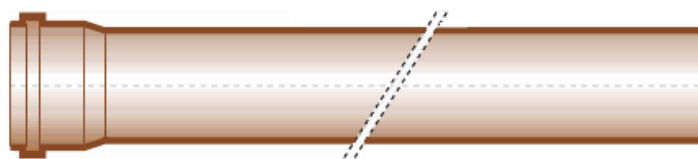

**CR8TS**  
**CR8**

**EN 13476 : SN 8 / CR 8**

Ø	N°		Série	Epaisseur	Poids	Longueur	Groupe	avec joints
Ext.	Article		Série	Wandstärke	Gewicht	Baulänge	Gruppe	mit Dichtung
Aussen	Artikel	CAN	Serie	Spessore	Peso	Lunghezza	Gruppo	con guarnizione
Est.	Articolo	237 F/12		mm	kg/m <sup>D</sup>	mm		Fr./m. <sup>D</sup>
mm								
<b>160<sup>C</sup></b>	CR8TS1605	461.131	S.16,5	4.7	2.759	5'000	A4	<b>10.60</b>
<b>200<sup>C</sup></b>	CR8TS2005	461.131	S.16,5	5.9	5.870	5'000	A4	<b>16.55</b>
<b>250<sup>C</sup></b>	CR8TS2505	461.131	S.16,5	7.3	6.033	5'000	A4	<b>26.95</b>
<b>315<sup>C</sup></b>	CR8TS3155	461.131	S.16,5	9.2	9.300	5'000	A4	<b>42.75</b>
<b>400<sup>C</sup></b>	CR8TS4005	461.131	S.16,5	11.7	14.750	5'000	A4	<b>70.70</b>

**Emballage / Verpackung / Imballaggio<sup>D</sup>**

Ø	N°		Série	Epaisseur	Poids	Longueur	M	Pièces
Ext.	Article		Série	Wandstärke	Gewicht	Baulänge	M	Stücke
Aussen	Artikel	CAN	Serie	Spessore	Peso	Lunghezza	M	Pezzi
Est.	Articolo	237 F/12		mm	kg/m <sup>D</sup>	mm		
mm								
<b>160<sup>C</sup></b>	CR8TS1605	461.131	S.16,5	4.7	2.759	5'000	<b>260</b>	<b>52</b>
<b>200<sup>C</sup></b>	CR8TS2005	461.131	S.16,5	5.9	5.870	5'000	<b>150</b>	<b>30</b>
<b>250<sup>C</sup></b>	CR8TS2505	461.131	S.16,5	7.3	6.033	6'000	<b>100</b>	<b>20</b>
<b>315<sup>C</sup></b>	CR8TS3155	461.131	S.16,5	9.2	9.300	6'000	<b>60</b>	<b>12</b>
<b>400<sup>C</sup></b>	CR8TS4005	461.131	S.16,5	11.7	14.750	6'000	<b>45</b>	<b>9</b>

**Cet article n'est pas en stock / Kein Lagerartikel / Articolo non immagazzinato**

<sup>C</sup> Sur demande / Auf Anfrage / Su richiesta

<sup>D</sup> Emballage, poids et prix indicatifs / Verpackung, Richtpreis und theoretisches Gewicht / Imballaggio, peso e prezzi indicativi

COUDES Ø 110 - 355 mm

BOGEN Ø 110 - 355 mm

CURVE Ø 110 - 355 mm

Couleur : brun-orange RAL 8023 / Farbe : rot braun RAL 8023 / Colore : rosso mattone RAL 8023



**LD-C**  
**S.20 / S.25**

Ø	N°		Série	Angle	Poids	Pièces	Groupe	avec joints
Ext.	Article		Série	Winkel	Gewicht	Stücke	Gruppe	mit Dichtung
Aussen	Artikel	CAN	Serie	Angolo	Peso	Pezzi	Gruppo	con guarnizione
Est.	Articolo	237 F/12		°	kg <sup>D</sup>	Palette <sup>D</sup>		Fr. <sup>D</sup>
mm								
<b>110</b>	LDC11015	464.121	S.20	15°	0.230	280	B1	3.30
	LDC11030	464.121	S.20	30°	0.260	255	B1	3.30
	LDC11045	464.121	S.20	45°	0.270	230	B1	3.30
	LDC11067	464.141	S.20	67°	0.350	200	B1	3.80
	LDC11090	464.141	S.20	87°	0.370	170	B1	3.80
<b>125</b>	LDC12515	464.122	S.20	15°	0.320	190	B1	4.65
	LDC12530	464.122	S.20	30°	0.360	160	B1	4.65
	LDC12545	464.122	S.20	45°	0.380	150	B1	4.65
	LDC12567	464.142	S.20	67°	0.430	130	B1	5.60
	LDC12590	464.142	S.20	87°	0.480	110	B1	5.60
<b>160</b>	LDC16015	464.123	S.20	15°	0.510	90	B1	7.05
	LDC16030	464.123	S.20	30°	0.530	85	B1	7.05
	LDC16045	464.123	S.20	45°	0.680	80	B1	7.05
	LDC16067	464.143	S.20	67°	0.810	65	B1	8.20
	LDC16090	464.143	S.20	87°	0.900	55	B1	8.20
<b>200</b>	LDC20015	464.124	S.20	15°	1.480	45	B1	14.85
	LDC20030	464.124	S.20	30°	1.720	45	B1	14.85
	LDC20045	464.124	S.20	45°	1.830	36	B1	14.85
	LDC20067	464.144	S.20	67°	1.950	33	B1	17.10
	LDC20090	464.144	S.20	87°	2.650	30	B1	17.10
<b>250</b>	LDC25015	464.125	S.20	15°	2.750	22	B1	48.70
	LDC25030	464.125	S.20	30°	3.250	22	B1	48.70
	LDC25045	464.125	S.20	45°	3.800	18	B1	48.70
	LDC25090	464.145	S.20	87°	5.400	14	B1	52.30
<b>315</b>	LDC31515	464.126	S.20	15°	5.650	12	B1	76.25
	LDC31530	464.126	S.20	30°	6.640	12	B1	83.65
	LDC31545	464.126	S.20	45°	7.580	10	B1	87.35
	LDC31590	464.146	S.20	87°	10.400	8	B1	94.30
<b>355<sup>C-E</sup></b>	LDC35515	464.117	S.25	15°	7.600		B2	205.00
	LDC35530	464.117	S.25	30°	8.700		B2	230.00
	LDC35545	464.117	S.25	45°	9.800		B2	264.00
	LDC35590	464.137	S.25	90°	12.900		B2	364.00

<sup>C</sup> Conditions de vente différentes / Andere Verkaufsbedingungen / Condizioni di vendita differenti

<sup>D</sup> Emballage, poids et prix indicatifs / Verpackung, Richtpreis und theoretisches Gewicht / Imballaggio, peso e prezzi indicativi

<sup>E</sup> Pièces façonnées / Handgefertigte Formstücke / Pezzo fabbricati a mano

COUDES Ø 400 - 1000 mm

BOGEN Ø 400 - 1000 mm

CURVE Ø 400 - 1000 mm

Couleur : brun-orange RAL 8023 / Farbe : rot braun RAL 8023 / Colore : rosso mattone RAL 8023



**LD-C**  
**S.20 / S.25**

Ø	N°	Série	Angle	Poids	Pièces	Groupe	avec joints	
Ext.	Article	Série	Winkel	Gewicht	Stücke	Gruppe	mit Dichtung	
Aussen	Artikel	Serie	Angolo	Peso	Pezzi	Gruppo	con guarnizione	
Est.	Articolo	Serie	Angolo	Peso	Pezzi	Gruppo	con guarnizione	
mm		CAN	°	kg <sup>D</sup>	Palette <sup>D</sup>		Fr. <sup>D</sup>	
		237 F/12						
<b>400</b>	LDC40015	464.117	S.20	15°	10.400	5	B1	<b>173.25</b>
	LDC40030	464.117	S.20	30°	12.470	5	B1	<b>193.75</b>
	LDC40045	464.117	S.20	45°	14.500	4	B1	<b>218.35</b>
	LDC40090	464.137	S.20	87°	20.450	3	B1	<b>334.15</b>
<b>450<sup>C-E</sup></b>	LDC45015	464.117	S.25	15°	14.400		B3	<b>324.00</b>
	LDC45030	464.117	S.25	30°	16.600		B3	<b>370.00</b>
	LDC45045	464.117	S.25	45°	18.800		B3	<b>425.00</b>
	LDC45090	464.137	S.25	90°	25.000		B3	<b>592.00</b>
<b>500<sup>C-E</sup></b>	LDC50015	464.117	S.25	15°	19.000	2	B3	<b>348.00</b>
	LDC50030	464.117	S.25	30°	22.400	2	B3	<b>405.00</b>
	LDC50045	464.117	S.25	45°	25.720	2	B3	<b>482.00</b>
	LDC50090	464.137	S.25	90°	35.680		B3	<b>662.00</b>
<b>630<sup>C-E</sup></b>	LDC63015	464.117	S.25	15°	33.500		B3	<b>612.00</b>
	LDC63030	464.117	S.25	30°	34.500		B3	<b>733.00</b>
	LDC63045	464.117	S.25	45°	49.000		B3	<b>798.00</b>
	LDC63090	464.137	S.25	90°	61.000		B3	<b>1196.00</b>
<b>710<sup>C-E</sup></b>	LDC71015	464.117	S.25	15°	42.000		B3	<b>871.00</b>
	LDC71030	464.117	S.25	30°	51.000		B3	<b>1057.00</b>
	LDC71045	464.117	S.25	45°	60.000		B3	<b>1222.00</b>
	LDC71090	464.137	S.25	90°	86.000		B3	<b>1484.00</b>
<b>800<sup>C-E</sup></b>	LDC80015	464.117	S.25	15°	75.000		B3	<b>1062.00</b>
	LDC80030	464.117	S.25	30°	77.500		B3	<b>1195.00</b>
	LDC80045	464.117	S.25	45°	80.000		B3	<b>1327.00</b>
	LDC80090	464.137	S.25	90°	117.000		B3	<b>1862.00</b>
<b>900<sup>C-E</sup></b>	LDC90015	464.117	S.25	15°			B4	<b>1285.00</b>
	LDC90030	464.117	S.25	30°			B4	<b>1430.00</b>
	LDC90045	464.117	S.25	45°			B4	<b>1600.00</b>
	LDC90090	464.137	S.25	90°			B4	<b>2240.00</b>
<b>1000<sup>C-E</sup></b>	LDC100015	464.117	S.25	15°			B4	<b>1500.00</b>
	LDC100030	464.117	S.25	30°			B4	<b>1675.00</b>
	LDC100045	464.117	S.25	45°			B4	<b>1980.00</b>
	LDC100090	464.137	S.25	90°			B4	<b>2595.00</b>

<sup>C</sup> Conditions de vente différentes / Andere Verkaufsbedingungen / Condizioni di vendita differenti

<sup>D</sup> Poids et prix indicatifs / Richtpreis und theoretisches Gewicht / Peso e prezzi indicativi

<sup>E</sup> Pièces façonnées / Handgefertigte Formstücke / Pezzo fabbricati a mano

COUDES Ø 630 - 1200 mm, SÉRIE STANDARD  
 BOGEN Ø 630 - 1200 mm, STANDARD REIHE  
 CURVE Ø 630 - 1200 mm, SERIE STANDARD

Couleur : gris RAL 7011 Farbe : grau 7011 Colore : grigio RAL 7011



**ST-C**  
**S.40**

**STANDARD - STANDARD - STANDARD**

Ø	N°			Angle	Poids	Gruppe	avec joints
Ext.	Article	Série	Angle	Poids	Gruppe	mit Dichtung	
Aussen	Artikel	Serie	Winkel	Gewicht	Gruppe	con guarnizione	
Est.	Articolo	Serie	Angolo	Peso	Gruppo	Fr. <sup>D</sup>	
mm	CAN	237 F/12	°	kg <sup>D</sup>			
<b>630<sup>C-E</sup></b>	STC63015	464.151	S.40	15°	22.100	B3	<b>510.00</b>
	STC63030	464.151	S.40	30°	26.100	B3	<b>571.00</b>
	STC63045	464.151	S.40	45°	30.100	B3	<b>694.00</b>
	STC63090	464.151	S.40	90°	41.300	B3	<b>943.00</b>
<b>710<sup>C-E</sup></b>	STC071015	464.151	S.40	15°	29.900	B3	<b>651.00</b>
	STC071030	464.151	S.40	30°	35.800	B3	<b>760.00</b>
	STC071045	464.151	S.40	45°	41.700	B3	<b>865.00</b>
	STC071090	464.151	S.40	90°	58.100	B3	<b>1131.00</b>
<b>800<sup>C-E</sup></b>	STC080015	464.151	S.40	15°	40.300	B3	<b>812.00</b>
	STC080030	464.151	S.40	30°	49.200	B3	<b>914.00</b>
	STC080045	464.151	S.40	45°	58.000	B3	<b>1112.00</b>
	STC080090	464.151	S.40	90°	82.600	B3	<b>1418.00</b>
<b>900<sup>C-E</sup></b>	STC090015	464.151	S.40	15°	50.640	B4	<b>969.00</b>
	STC090030	464.151	S.40	30°	63.440	B4	<b>1083.00</b>
	STC090045	464.151	S.40	45°	76.240	B4	<b>1206.00</b>
	STC090090	464.151	S.40	90°	110.740	B4	<b>1688.00</b>
<b>1000<sup>C-E</sup></b>	STC100015	464.151	S.40	15°	66.630	B4	<b>1163.00</b>
	STC100030	464.151	S.40	30°	84.130	B4	<b>1247.00</b>
	STC100045	464.151	S.40	45°	101.630	B4	<b>1446.00</b>
	STC100090	464.151	S.40	90°	146.720	B4	<b>2025.00</b>
<b>1200<sup>C-E</sup></b>	STC120015	464.151	S.40	15°		B4	<b>1355.00</b>
	STC120030	464.151	S.40	30°		B4	<b>1410.00</b>
	STC120045	464.151	S.40	45°		B4	<b>1685.00</b>
	STC120090	464.151	S.40	90°		B4	<b>2360.00</b>

**A BÉTONNER / ZUM EINBETONIEREN / DA CEMENTARE**

<sup>C</sup> Conditions de vente différentes / Andere Verkaufsbedingungen / Condizioni di vendita differenti

<sup>D</sup> Poids et prix indicatifs / Richtpreis und theoretisches Gewicht / Peso e prezzi indicativi

<sup>E</sup> Pièces façonnées / Handgefertigte Formstücke / Pezzo fabbricati a mano



## EMBRANCHEMENTS (CULOTTES) 45° Ø 110 - 355 mm

ABZWEIGER 45° Ø 110 - 355 mm

BRAGHE 45° Ø 110 - 355 mm

Couleur : brun-orange RAL 8023 / Farbe : rot braun RAL 8023 / Colore : rosso mattone RAL 8023

LD-EY  
S.20 / S.25

Ø	N°		Série	Poids	Pièces	Groupe	avec joints
Ext.	Article		Série	Gewicht	Stücke	Gruppe	mit Dichtung
Aussen	Artikel	CAN	Série	Peso	Pezzi	Gruppo	con guarnizione
Est.	Articolo	237 F/12		kg <sup>D</sup>	Palette <sup>D</sup>		Fr. <sup>D</sup>
mm							
110	LDEY110110	464.221	S.20	0.610	90	B1	6.10
125	LDEY125110	464.221	S.20	0.850	65	B1	8.30
	LDEY125125	464.221	S.20	0.790	60	B1	8.30
160	LDEY160110	464.222	S.20	1.280	40	B1	12.60
	LDEY160125	464.222	S.20	1.510	40	B1	12.60
	LDEY160160	464.222	S.20	1.530	32	B1	14.35
200	LDEY200110	464.223	S.20	2.990	24	B1	22.55
	LDEY200125	464.223	S.20	3.030	22	B1	22.55
	LDEY200160	464.223	S.20	3.330	18	B1	22.55
	LDEY200200	464.224	S.20	3.790	15	B1	29.95
250	LDEY250110	464.225	S.20	4.300	12	B1	64.80
	LDEY250125	464.225	S.20	4.420	11	B1	68.90
	LDEY250160	464.225	S.20	4.760	10	B1	77.90
	LDEY250200	464.226	S.20	5.480	8	B1	79.75
	LDEY250250	464.227	S.20	7.500	7	B1	87.15
315	LDEY315110	464.227	S.20	6.930	8	B1	122.20
	LDEY315125	464.227	S.20	7.050	6	B1	129.55
	LDEY315160	464.227	S.20	7.440	6	B1	132.85
	LDEY315200	464.227	S.20	8.100	6	B1	141.85
	LDEY315250	464.227	S.20	9.500	4	B1	168.90
	LDEY315315	464.227	S.20	11.900	4	B1	226.30
355 <sup>C-E</sup>	LDEY355110	464.217	S.25	8.820		B2	193.00
	LDEY355125	464.217	S.25	8.890		B2	216.00
	LDEY355160	464.217	S.25	9.280		B2	218.00
	LDEY355200	464.217	S.25	12.000		B2	235.00
	LDEY355250	464.217	S.25	14.300		B2	308.00
	LDEY355315	464.217	S.25	14.900		B2	321.00
	LDEY355355	464.217	S.25	16.200		B2	395.00

<sup>C</sup> Conditions de vente différentes / Andere Verkaufsbedingungen / Condizioni di vendita differenti<sup>D</sup> Emballage, poids et prix indicatifs / Verpackung, Richtpreis und theoretisches Gewicht / Imballaggio, peso e prezzi indicativi<sup>E</sup> Pièces façonnées / Handgefertigte Formstücke / Pezzo fabbricati a mano

## EMBRANCHEMENTS (CULOTTES) 45° Ø 400 - 630 mm

ABZWEIGER 45° Ø 400 - 630 mm

BRAGHE 45° Ø 400 - 630 mm

Couleur : brun-orange RAL 8023 / Farbe : rot braun RAL 8023 / Colore : rosso mattone RAL 8023

LD-EY  
S.20 / S.25

Ø	N°		Série	Poids	Gruppe	avec joints
Ext.	Article		Série	Gewicht	Gruppe	mit Dichtung
Aussen	Artikel		Serie	Peso	Gruppo	con guarnizione
Est.	Articolo	CAN	Serie	kg <sup>D</sup>		Fr. <sup>D</sup>
mm		237 F/12				
<b>400<sup>C</sup></b>	LDEY400110	464.217	S.25	11.340	B2	<b>230.00</b>
	LDEY400125	464.217	S.25	11.460	B2	<b>245.00</b>
	LDEY400160	464.217	S.25	11.800	B2	<b>259.00</b>
	LDEY400200	464.217	S.25	12.280	B2	<b>287.00</b>
	LDEY400250	464.217	S.25	14.750	B2	<b>328.00</b>
	LDEY400315	464.217	S.25	18.280	B2	<b>375.00</b>
	LDEY400355	464.217	S.25	21.150	B2	<b>449.00</b>
	LDEY400400	464.217	S.25	24.000	B2	<b>540.00</b>
<b>450<sup>C-E</sup></b>	LDEY450110	464.217	S.25	13.940	B3	<b>290.50</b>
	LDEY450125	464.217	S.25	14.060	B3	<b>310.00</b>
	LDEY450160	464.217	S.25	14.400	B3	<b>320.00</b>
	LDEY450200	464.217	S.25	18.100	B3	<b>362.00</b>
	LDEY450250	464.217	S.25	19.500	B3	<b>396.00</b>
	LDEY450315	464.217	S.25	22.840	B3	<b>425.50</b>
	LDEY450355	464.217	S.25	26.150	B3	<b>505.00</b>
	LDEY450400	464.217	S.25	30.220	B3	<b>555.00</b>
<b>500<sup>C-E</sup></b>	LDEY500110	464.217	S.25	20.800	B3	<b>288.00</b>
	LDEY500125	464.217	S.25	20.900	B3	<b>302.00</b>
	LDEY500160	464.217	S.25	20.960	B3	<b>358.00</b>
	LDEY500200	464.217	S.25	21.000	B3	<b>364.00</b>
	LDEY500250	464.217	S.25	24.550	B3	<b>407.00</b>
	LDEY500315	464.217	S.25	29.000	B3	<b>487.00</b>
	LDEY500355	464.217	S.25	32.000	B3	<b>535.00</b>
	LDEY500400	464.217	S.25	37.000	B3	<b>573.00</b>
<b>630<sup>C-E</sup></b>	LDEY630110	464.217	S.25	39.750	B3	<b>480.00</b>
	LDEY630125	464.217	S.25	40.000	B3	<b>490.50</b>
	LDEY630160	464.217	S.25	40.930	B3	<b>495.00</b>
	LDEY630200	464.217	S.25	47.280	B3	<b>502.00</b>
	LDEY630250	464.217	S.25		B3	<b>512.00</b>
	LDEY630315	464.217	S.25		B3	<b>600.00</b>
	LDEY630355	464.217	S.25		B3	<b>650.00</b>
	LDEY630400	464.217	S.25		B3	<b>745.00</b>
LDEY630450	464.217	S.25		B3	<b>785.00</b>	
LDEY630500	464.217	S.25		B3	<b>835.00</b>	
LDEY630630	464.217	S.25		B3	<b>1025.00</b>	

<sup>C</sup> Conditions de vente différentes / Andere Verkaufsbedingungen / Condizioni di vendita differenti<sup>D</sup> Poids et prix indicatifs / Richtpreis und theoretisches Gewicht / Peso e prezzi indicativi<sup>E</sup> Pièces façonnées / Handgefertigte Formstücke / Pezzo fabbricati a mano

EMBRANCHEMENTS (CULOTTES) 87° ET 90° Ø 110 - 355 mm

ABZWEIGER 87° UND 90° Ø 110 - 355 mm

BRAGHE 87° E 90° Ø 110 - 355 mm

Couleur : brun-orange RAL 8023 / Farbe : rot braun RAL 8023 / Colore : rosso mattone RAL 8023

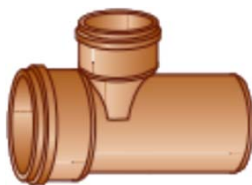

**LD-ET**  
**S.20 / S.25**

Ø	N°		Série	Poids	Pièces	Groupe	avec joints
Ext.	Article		Série	Gewicht	Stücke	Gruppe	mit Dichtung
Aussen	Artikel	CAN	Série	Peso	Pezzi	Gruppo	con guarnizione
Est.	Articolo	237 F/12		kg <sup>D</sup>	Palette <sup>D</sup>		Fr. <sup>D</sup>
mm							
<b>110</b>	LDET110 <b>110</b>	464.241	S.20	0.680	115	B1	<b>8.20</b>
<b>125</b>	LDET125 <b>110</b>	464.241	S.20	0.740	70	B1	<b>10.25</b>
	LDET125 <b>125</b>	464.241	S.20	0.840	65	B1	<b>10.25</b>
<b>160</b>	LDET160 <b>110</b>	464.242	S.20	1.240	45	B1	<b>16.40</b>
	LDET160 <b>125</b>	464.242	S.20	1.330	40	B1	<b>16.40</b>
	LDET160 <b>160</b>	464.242	S.20	1.500	40	B1	<b>18.25</b>
<b>200</b>	LDET200 <b>110</b>	464.243	S.20	2.550	30	B1	<b>30.75</b>
	LDET200 <b>125</b>	464.243	S.20	2.630	30	B1	<b>30.75</b>
	LDET200 <b>160</b>	464.243	S.20	2.790	24	B1	<b>30.75</b>
	LDET200 <b>200</b>	464.244	S.20	3.060	20	B1	<b>38.95</b>
<b>250</b>	LDET250 <b>110</b> <sup>C-E</sup>	464.235	S.25	3.650	16	B2	<b>70.00</b>
	LDET250 <b>125</b> <sup>C-E</sup>	464.235	S.25	3.760	17	B2	<b>72.00</b>
	LDET250 <b>160</b> <sup>C-E</sup>	464.235	S.25	4.050	15	B2	<b>75.00</b>
	LDET250 <b>200</b> <sup>C-E</sup>	464.235	S.25	4.430	11	B2	<b>119.40</b>
	LDET250 <b>250</b>	464.247	S.20	5.620	10	B1	<b>167.70</b>
<b>315</b> <sup>C-E</sup>	LDET315 <b>110</b>	464.237	S.25	6.230	8	B2	<b>108.00</b>
	LDET315 <b>125</b>	464.237	S.25	6.340	6	B2	<b>117.00</b>
	LDET315 <b>160</b>	464.237	S.25	6.830	9	B2	<b>162.00</b>
	LDET315 <b>200</b>	464.237	S.25	7.150	6	B2	<b>164.00</b>
	LDET315 <b>250</b>	464.237	S.25	7.360	5	B2	<b>199.50</b>
	LDET315 <b>315</b>	464.237	S.25	9.060	5	B2	<b>249.00</b>
<b>355</b> <sup>C-E</sup>	LDET355 <b>110</b>	464.237	S.25			B2	<b>211.00</b>
	LDET355 <b>125</b>	464.237	S.25			B2	<b>222.50</b>
	LDET355 <b>160</b>	464.237	S.25			B2	<b>235.00</b>
	LDET355 <b>200</b>	464.237	S.25	7.860		B2	<b>265.00</b>
	LDET355 <b>250</b>	464.237	S.25	9.000		B2	<b>324.00</b>
	LDET355 <b>315</b>	464.237	S.25			B2	<b>418.00</b>
	LDET355 <b>355</b>	464.237	S.25	14.950		B2	<b>443.00</b>

<sup>C</sup> Conditions de vente différentes / Andere Verkaufsbedingungen / Condizioni di vendita differenti

<sup>D</sup> Emballage, poids et prix indicatifs / Verpackung, Richtpreis und theoretisches Gewicht / Imballaggio, peso e prezzi indicativi

<sup>E</sup> Pièces façonnées / Handgefertigte Formstücke / Pezzo fabbricati a mano

EMBRANCHEMENTS (CULOTTES) 87° ET 90° Ø 400 - 630 mm

ABZWEIGER 87° UND 90° Ø 400 - 630 mm

BRAGHE 87° E 90° Ø 400 - 630 mm

Couleur : brun-orange RAL 8023 / Farbe : rot braun RAL 8023 / Colore : rosso mattone RAL 8023

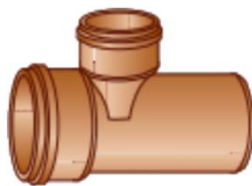

## LD-ET S.20 / S.25

Ø	N°		Série	Poids	Gruppe	avec joints
Ext.	Article		Série	Gewicht	Gruppe	mit Dichtung
Aussen	Artikel		Série	Peso	Gruppo	con guarnizione
Est.	Articolo	CAN	Série	kg <sup>D</sup>		Fr. <sup>D</sup>
mm		237 F/12				
<b>400<sup>E</sup></b>	LDET400110	464.237	S.25	8.800	B2	<b>223.00</b>
	LDET400125	464.237	S.25	8.910	B2	<b>237.00</b>
	LDET400160	464.237	S.25	9.400	B2	<b>250.00</b>
	LDET400200	464.237	S.25	9.820	B2	<b>280.00</b>
	LDET400250	464.237	S.25	12.530	B2	<b>338.00</b>
	LDET400315	464.237	S.25	15.500	B2	<b>369.00</b>
	LDET400355	464.237	S.25	18.000	B2	<b>465.00</b>
	LDET400400	464.237	S.25	20.100	B2	<b>506.00</b>
<b>450<sup>C-E</sup></b>	LDET450110	464.237	S.25		B3	<b>275.00</b>
	LDET450125	464.237	S.25		B3	<b>288.00</b>
	LDET450160	464.237	S.25		B3	<b>301.00</b>
	LDET450200	464.237	S.25		B3	<b>335.00</b>
	LDET450250	464.237	S.25		B3	<b>374.00</b>
	LDET450315	464.237	S.25		B3	<b>415.00</b>
	LDET450355	464.237	S.25		B3	<b>505.00</b>
	LDET450400	464.237	S.25		B3	<b>555.00</b>
<b>500<sup>C-E</sup></b>	LDET500110	464.237	S.25		B3	<b>288.00</b>
	LDET500125	464.237	S.25		B3	<b>302.50</b>
	LDET500160	464.237	S.25		B3	<b>325.00</b>
	LDET500200	464.237	S.25		B3	<b>355.00</b>
	LDET500250	464.237	S.25		B3	<b>408.00</b>
	LDET500315	464.237	S.25		B3	<b>436.00</b>
	LDET500355	464.237	S.25		B3	<b>535.00</b>
	LDET500400	464.237	S.25		B3	<b>580.00</b>
<b>630<sup>C-E</sup></b>	LDET630110	464.237	S.25		B3	<b>435.00</b>
	LDET630125	464.237	S.25		B3	<b>445.00</b>
	LDET630160	464.237	S.25		B3	<b>480.00</b>
	LDET630200	464.237	S.25		B3	<b>492.00</b>
	LDET630250	464.237	S.25		B3	<b>527.00</b>
	LDET630315	464.237	S.25		B3	<b>558.00</b>
	LDET630355	464.237	S.25		B3	<b>602.00</b>
	LDET630400	464.237	S.25		B3	<b>685.50</b>
LDET630450	464.237	S.25		B3	<b>725.00</b>	
LDET630500	464.237	S.25		B3	<b>760.00</b>	
LDET630630	464.237	S.25		B3	<b>970.00</b>	

<sup>C</sup> Conditions de vente différentes / Andere Verkaufsbedingungen / Condizioni di vendita differenti

<sup>D</sup> Poids et prix indicatifs / Richtpreis und theoretisches Gewicht / Peso e prezzi indicativi

<sup>E</sup> Pièces façonnées / Handgefertigte Formstücke / Pezzo fabbricati a mano

EMBRANCHEMENTS À COLLER Ø 110 - 400 mm  
 KLEBSCELLEN Ø 110 - 400 mm  
 BRAGHE DA INCOLLARE Ø 110 - 400 mm



EYC (45°) - ETC (90°)

**S.25 / S.40**

Ø	N°		Poids			
Ext.	Article	Série	Gewicht		Gruppe	avec joints
Aussen	Artikel	Serie	Peso		Gruppe	mit Dichtung
Est.	Articolo	Serie	Y / T		Gruppo	con guarnizione
mm		CAN	kg <sup>D</sup>			Fr. <sup>D</sup>
		237 F/12				
<b>125<sup>E</sup></b>	E <sub>TY</sub> C125110	464.311	S.25	0.530	B2	<b>21.00</b>
<b>160<sup>E</sup></b>	E <sub>TY</sub> C160110	464.311	S.25	0.580	B2	<b>26.50</b>
	E <sub>TY</sub> C160125	464.311	S.25	0.550	B2	<b>28.50</b>
<b>200<sup>E</sup></b>	E <sub>TY</sub> C200110	464.311	S.25	0.650	B2	<b>32.00</b>
	E <sub>TY</sub> C200125	464.311	S.25	0.710 / 0.520	B2	<b>38.50</b>
	E <sub>TY</sub> C200160	464.311	S.25	0.900	B2	<b>49.50</b>
<b>250<sup>E</sup></b>	E <sub>TY</sub> C250110	464.311	S.25	1.700 / 0.890	B2	<b>58.00</b>
	E <sub>TY</sub> C250125	464.311	S.25	1.820	B2	<b>62.00</b>
	E <sub>TY</sub> C250160	464.311	S.25	2.100	B2	<b>71.00</b>
	E <sub>TY</sub> C250200	464.311	S.25	2.450	B2	<b>79.00</b>
<b>315<sup>E</sup></b>	E <sub>TY</sub> C315110	464.311	S.25		B2	<b>70.00</b>
	E <sub>TY</sub> C315125	464.311	S.25		B2	<b>80.00</b>
	E <sub>TY</sub> C315160	464.311	S.25	2.650	B2	<b>82.00</b>
	E <sub>TY</sub> C315200	464.311	S.25	3.850	B2	<b>92.00</b>
	E <sub>TY</sub> C315250	464.311	S.25	4.150	B2	<b>108.00</b>
<b>355<sup>E</sup></b>	E <sub>TY</sub> C355110	464.311	S.25	2.540	B2	<b>104.00</b>
	E <sub>TY</sub> C355125	464.311	S.25		B2	<b>106.00</b>
	E <sub>TY</sub> C355160	464.311	S.25	2.900	B2	<b>112.00</b>
	E <sub>TY</sub> C355200	464.311	S.25	4.500	B2	<b>122.00</b>
	E <sub>TY</sub> C355250	464.311	S.25	5.700	B2	<b>142.00</b>
	E <sub>TY</sub> C355315	464.311	S.25		B2	<b>205.00</b>
<b>400<sup>E</sup></b>	E <sub>TY</sub> C400110	464.311	S.25	3.000	B2	<b>116.00</b>
	E <sub>TY</sub> C400125	464.311	S.25	3.100	B2	<b>119.50</b>
	E <sub>TY</sub> C400160	464.311	S.25	3.200	B2	<b>125.00</b>
	E <sub>TY</sub> C400200	464.311	S.25	5.400	B2	<b>134.00</b>
	E <sub>TY</sub> C400250	464.311	S.25	4.900	B2	<b>149.00</b>
	E <sub>TY</sub> C400315	464.311	S.25	7.100	B2	<b>225.00</b>
	E <sub>TY</sub> C400355	464.311	S.25		B2	<b>285.00</b>

<sup>D</sup> Poids et prix indicatifs / Richtpreis und theoretisches Gewicht / Peso e prezzi indicativi

<sup>E</sup> Pièces façonnées / Handgefertigte Formstücke / Pezzo fabbricati a mano

EMBRANCHEMENTS À COLLER Ø 450 - 710 mm  
 KLEBSCELLEN Ø 450 - 710 mm  
 BRAGHE DA INCOLLARE Ø 450 - 710 mm



EYC (45°) - ETC (90°)

**S.25 / S.40**

Ø	N°		Poids			
Ext.	Article	Série	Gewicht		Gruppe	avec joints
Aussen	Artikel	Serie	Peso		Gruppe	mit Dichtung
Est.	Articolo	Serie	Y / T		Gruppo	con guarnizione
mm		CAN	kg <sup>D</sup>			Fr. <sup>D</sup>
		237 F/12				
<b>450<sup>E</sup></b>	ETyC450110	464.311	S.25		B3	<b>132.00</b>
	ETyC450125	464.311	S.25		B3	<b>137.00</b>
	ETyC450160	464.311	S.25		B3	<b>145.00</b>
	ETyC450200	464.311	S.25		B3	<b>148.00</b>
	ETyC450250	464.311	S.25		B3	<b>164.00</b>
	ETyC450315	464.311	S.25		B3	<b>184.00</b>
	ETyC450355	464.311	S.25		B3	<b>224.00</b>
	ETyC450400	464.311	S.25		B3	<b>240.00</b>
<b>500<sup>E</sup></b>	ETyC500110	464.311	S.25		B3	<b>138.00</b>
	ETyC500125	464.311	S.25		B3	<b>142.50</b>
	ETyC500160	464.311	S.25		B3	<b>145.00</b>
	ETyC500200	464.311	S.25	3.500	B3	<b>163.00</b>
	ETyC500250	464.311	S.25	5.200	B3	<b>181.00</b>
	ETyC500315	464.311	S.25	8.000	B3	<b>212.00</b>
	ETyC500355	464.311	S.25		B3	<b>230.00</b>
	ETyC500400	464.311	S.25		B3	<b>243.00</b>
	ETyC500450	464.311	S.25		B3	<b>254.00</b>
<b>630<sup>E</sup></b>	ETyC630110	464.311	S40 - S25		B3	<b>164.00</b>
	ETyC630125	464.311	S40 - S25		B3	<b>165.50</b>
	ETyC630160	464.311	S40 - S25	3.500	B3	<b>168.00</b>
	ETyC630200	464.311	S40 - S25	5.900	B3	<b>204.00</b>
	ETyC630250	464.311	S40 - S25	6.150	B3	<b>221.00</b>
	ETyC630315	464.311	S40 - S25	10.600	B3	<b>252.00</b>
	ETyC630355	464.311	S40 - S25		B3	<b>274.00</b>
	ETyC630400	464.311	S40 - S25	15.700	B3	<b>285.00</b>
	ETyC630450	464.311	S40 - S25		B3	<b>491.00</b>
	ETyC630500	464.311	S40 - S25		B3	<b>522.00</b>
<b>710<sup>E</sup></b>	ETyC710110	464.311	S40 - S25		B3	<b>187.00</b>
	ETyC710125	464.311	S40 - S25		B3	<b>188.50</b>
	ETyC710160	464.311	S40 - S25		B3	<b>194.00</b>
	ETyC710200	464.311	S40 - S25	5.100	B3	<b>218.00</b>
	ETyC710250	464.311	S40 - S25		B3	<b>256.00</b>
	ETyC710315	464.311	S40 - S25		B3	<b>281.00</b>
	ETyC710355	464.311	S40 - S25		B3	<b>312.00</b>
	ETyC710400	464.311	S40 - S25		B3	<b>312.00</b>
	ETyC710450	464.311	S40 - S25		B3	<b>343.00</b>
	ETyC710500	464.311	S40 - S25		B3	<b>375.00</b>
	ETyC710630	464.311	S40 - S25		B3	<b>425.00</b>

<sup>D</sup> Poids et prix indicatifs / Richtpreis und theoretisches Gewicht / Peso e prezzi indicativi

<sup>E</sup> Pièces façonnées / Handgefertigte Formstücke / Pezzo fabbricati a mano

EMBRANCHEMENTS À COLLER Ø 800 - 1000 mm  
 KLEBSCELLEN Ø 800 - 1000 mm  
 BRAGHE DA INCOLLARE Ø 800 - 1000 mm



EYC (45°) - ETC (90°)

**S.25 / S.40**

Ø	N°			Poids		
Ext.	Article		Série	Gewicht	Gruppe	avec joints
Aussen	Artikel		Serie	Peso	Gruppe	mit Dichtung
Est.	Articolo	CAN	Serie	Y / T	Gruppo	con guarnizione
mm		237 F/12		kg <sup>D</sup>		Fr. <sup>D</sup>
<b>800<sup>E</sup></b>	ETyC800110	464.311	S40 - S25		B3	<b>198.00</b>
	ETyC800125	464.311	S40 - S25		B3	<b>200.50</b>
	ETyC800160	464.311	S40 - S25		B3	<b>205.00</b>
	ETyC800200	464.311	S40 - S25		B3	<b>232.00</b>
	ETyC800250	464.311	S40 - S25		B3	<b>269.00</b>
	ETyC800315	464.311	S40 - S25		B3	<b>294.00</b>
	ETyC800355	464.311	S40 - S25		B3	<b>313.00</b>
	ETyC800400	464.311	S40 - S25		B3	<b>328.00</b>
	ETyC800450	464.311	S40 - S25		B3	<b>384.00</b>
	ETyC800500	464.311	S40 - S25		B3	<b>415.00</b>
	ETyC800630	464.311	S40 - S25		B3	<b>475.00</b>
	ETyC800710	464.311	S40 - S25		B3	<b>875.00</b>
<b>900<sup>C-E</sup></b>	ETyC900110	464.311	S40 - S25		B4	<b>209.00</b>
	ETyC900125	464.311	S40 - S25		B4	<b>212.00</b>
	ETyC900160	464.311	S40 - S25		B4	<b>218.00</b>
	ETyC900200	464.311	S40 - S25		B4	<b>246.00</b>
	ETyC900250	464.311	S40 - S25		B4	<b>284.00</b>
	ETyC900315	464.311	S40 - S25		B4	<b>310.00</b>
	ETyC900355	464.311	S40 - S25		B4	<b>330.00</b>
	ETyC900400	464.311	S40 - S25		B4	<b>346.00</b>
	ETyC900450	464.311	S40 - S25		B4	<b>403.00</b>
	ETyC900500	464.311	S40 - S25		B4	<b>430.00</b>
	ETyC900630	464.311	S40 - S25		B4	<b>496.00</b>
	ETyC900710	464.311	S40 - S25		B4	<b>897.00</b>
ETyC900800	464.311	S40 - S25		B4	<b>975.00</b>	
<b>1000<sup>C-E</sup></b>	ETyC1000110	464.311	S40 - S25		B4	<b>239.50</b>
	ETyC1000125	464.311	S40 - S25		B4	<b>242.00</b>
	ETyC1000160	464.311	S40 - S25		B4	<b>274.00</b>
	ETyC1000200	464.311	S40 - S25		B4	<b>277.00</b>
	ETyC1000250	464.311	S40 - S25		B4	<b>315.00</b>
	ETyC1000315	464.311	S40 - S25		B4	<b>336.00</b>
	ETyC1000355	464.311	S40 - S25		B4	<b>350.00</b>
	ETyC1000400	464.311	S40 - S25		B4	<b>362.00</b>
	ETyC1000450	464.311	S40 - S25		B4	<b>460.00</b>
	ETyC1000500	464.311	S40 - S25		B4	<b>487.00</b>
	ETyC1000630	464.311	S40 - S25		B4	<b>553.00</b>
	ETyC1000710	464.311	S40 - S25		B4	<b>954.00</b>
ETyC1000800	464.311	S40 - S25		B4	<b>1030.00</b>	

<sup>C</sup> Conditions de vente différentes / Andere Verkaufsbedingungen / Condizioni di vendita differenti

<sup>D</sup> Poids et prix indicatifs / Richtpreis und theoretisches Gewicht / Peso e prezzi indicativi

<sup>E</sup> Pièces façonnées / Handgefertigte Formstücke / Pezzo fabbricati a mano

EMBRANCHEMENTS PVC-CIMENT 45°- 90° Ø 15 - 60 cm  
 ANSCHLUSS PVC-ZEMENT 45°- 90° Ø 15 - 60 cm  
 RACCORDI CEMENTO-PVC 45°- 90° Ø 15 - 60 cm



**EYCB**  
**S.25 / S.40**

Ø	N°	Série		Poids	Groupe	avec joints
Ext.	Article	Série		Gewicht	Gruppe	mit Dichtung
Aussen	Artikel	CAN	Série	Peso	Gruppo	con guarnizione
Est.	Articolo	237 F/12		kg <sup>D</sup>		Fr. <sup>D</sup>
cm.						
<b>15<sup>E</sup></b>	EYCB15 <b>125</b>	464.321	S25	1.700	B2	<b>130.00</b>
<b>20<sup>E</sup></b>	EYCB20 <b>125</b>	464.321	S25		B2	<b>133.00</b>
	EYCB20 <b>160</b>	464.321	S25	2.650	B2	<b>135.00</b>
	EYCB20 <b>200</b>	464.321	S25	3.000	B2	<b>137.50</b>
<b>25<sup>E</sup></b>	EYCB25 <b>125</b>	464.321	S25		B2	<b>138.00</b>
	EYCB25 <b>160</b>	464.321	S25	2.900	B2	<b>140.00</b>
	EYCB25 <b>200</b>	464.321	S25	4.500	B2	<b>142.50</b>
<b>30<sup>E</sup></b>	EYCB30 <b>125</b>	464.321	S25		B2	<b>145.00</b>
	EYCB30 <b>160</b>	464.321	S25	3.600	B2	<b>147.50</b>
	EYCB30 <b>200</b>	464.321	S25	4.200	B2	<b>154.00</b>
	EYCB30 <b>250</b>	464.321	S25	4.900	B2	<b>159.00</b>
<b>40<sup>E</sup></b>	EYCB40 <b>125</b>	464.321	S25		B2	<b>157.00</b>
	EYCB40 <b>160</b>	464.321	S25	3.500	B2	<b>159.00</b>
	EYCB40 <b>200</b>	464.321	S25	4.100	B2	<b>176.00</b>
	EYCB40 <b>250</b>	464.321	S25	6.000	B2	<b>190.50</b>
	EYCB40 <b>315</b>	464.321	S25	10.600	B2	<b>265.00</b>
<b>50<sup>C-E</sup></b>	EYCB50 <b>125</b>	464.321	S40 - S25		B3	<b>180.00</b>
	EYCB50 <b>160</b>	464.321	S40 - S25		B3	<b>182.00</b>
	EYCB50 <b>200</b>	464.321	S40 - S25	5.100	B3	<b>217.00</b>
	EYCB50 <b>250</b>	464.321	S40 - S25		B3	<b>230.50</b>
	EYCB50 <b>315</b>	464.321	S40 - S25		B3	<b>260.00</b>
	EYCB50 <b>355</b>	464.321	S40 - S25		B3	<b>278.00</b>
	EYCB50 <b>400</b>	464.321	S40 - S25		B3	<b>286.50</b>
<b>60<sup>C-E</sup></b>	EYCB60 <b>125</b>	464.321	S40 - S25		B3	<b>217.00</b>
	EYCB60 <b>160</b>	464.321	S40 - S25		B3	<b>219.00</b>
	EYCB60 <b>200</b>	464.321	S40 - S25		B3	<b>245.00</b>
	EYCB60 <b>250</b>	464.321	S40 - S25		B3	<b>278.50</b>
	EYCB60 <b>315</b>	464.321	S40 - S25		B3	<b>302.00</b>
	EYCB60 <b>355</b>	464.321	S40 - S25		B3	<b>317.00</b>
	EYCB60 <b>400</b>	464.321	S40 - S25		B3	<b>329.50</b>
	EYCB60 <b>500</b>	464.321	S40 - S25		B3	<b>410.00</b>

<sup>C</sup> Conditions de vente différentes / Andere Verkaufsbedingungen / Condizioni di vendita differenti

<sup>D</sup> Poids et prix indicatifs / Richtpreis und theoretisches Gewicht / Peso e prezzi indicativi

<sup>E</sup> Pièces façonnées / Handgefertigte Formstücke / Pezzo fabbricati a mano



EMBRANCHEMENTS PVC-CIMENT 45°- 90° Ø 70 - 120 cm

ANSCHLUSS PVC-ZEMENT 45°- 90° Ø 70 - 120 cm

RACCORDI CEMENTO-PVC 45°- 90° Ø 70 - 120 cm



**EYCB**  
**S.25 / S.40**

Ø	N°		Série	Poids	Groupe	avec joints
Ext.	Article		Série	Gewicht	Gruppe	mit Dichtung
Aussen	Artikel	CAN	Serie	Peso	Gruppo	con guarnizione
Est.	Articolo	237 F/12		kg <sup>D</sup>		Fr. <sup>D</sup>
cm.						
<b>70<sup>E</sup></b>	EYCB70 <b>125</b>	464.321	S40 - S25		B3	<b>227.00</b>
	EYCB70 <b>160</b>	464.321	S40 - S25		B3	<b>229.00</b>
	EYCB70 <b>200</b>	464.321	S40 - S25		B3	<b>260.00</b>
	EYCB70 <b>250</b>	464.321	S40 - S25		B3	<b>282.50</b>
	EYCB70 <b>315</b>	464.321	S40 - S25		B3	<b>307.00</b>
	EYCB70 <b>355</b>	464.321	S40 - S25		B3	<b>322.00</b>
	EYCB70 <b>400</b>	464.321	S40 - S25		B3	<b>327.50</b>
	EYCB70 <b>450</b>	464.321	S40 - S25		B3	<b>362.00</b>
	EYCB70 <b>500</b>	464.321	S40 - S25		B3	<b>425.00</b>
<b>80<sup>E</sup></b>	EYCB80 <b>125</b>	464.321	S40 - S25		B3	<b>287.00</b>
	EYCB80 <b>160</b>	464.321	S40 - S25		B3	<b>289.00</b>
	EYCB80 <b>200</b>	464.321	S40 - S25		B3	<b>292.00</b>
	EYCB80 <b>250</b>	464.321	S40 - S25		B3	<b>299.50</b>
	EYCB80 <b>315</b>	464.321	S40 - S25		B3	<b>329.00</b>
	EYCB80 <b>355</b>	464.321	S40 - S25		B3	<b>344.00</b>
	EYCB80 <b>400</b>	464.321	S40 - S25		B3	<b>370.00</b>
	EYCB80 <b>450</b>	464.321	S40 - S25		B3	<b>405.00</b>
	EYCB80 <b>500</b>	464.321	S40 - S25		B3	<b>465.00</b>
<b>90<sup>E</sup></b>	EYCB90 <b>125</b>	464.321	S40 - S25		B3	<b>317.00</b>
	EYCB90 <b>160</b>	464.321	S40 - S25		B3	<b>319.00</b>
	EYCB90 <b>200</b>	464.321	S40 - S25		B3	<b>322.00</b>
	EYCB90 <b>250</b>	464.321	S40 - S25		B3	<b>329.50</b>
	EYCB90 <b>315</b>	464.321	S40 - S25		B3	<b>359.00</b>
	EYCB90 <b>355</b>	464.321	S40 - S25		B3	<b>374.00</b>
	EYCB90 <b>400</b>	464.321	S40 - S25		B3	<b>400.00</b>
	EYCB90 <b>450</b>	464.321	S40 - S25		B3	<b>445.00</b>
	EYCB90 <b>500</b>	464.321	S40 - S25		B3	<b>505.00</b>
<b>100<sup>E</sup></b>	EYCB100 <b>200</b>	464.321	S40 - S25		B3	<b>385.00</b>
	EYCB100 <b>250</b>	464.321	S40 - S25		B3	<b>398.00</b>
	EYCB100 <b>315</b>	464.321	S40 - S25		B3	<b>416.00</b>
	EYCB100 <b>400</b>	464.321	S40 - S25		B3	<b>445.00</b>
<b>120<sup>E</sup></b>	EYCB120 <b>200</b>	464.321	S40 - S25		B3	<b>415.00</b>
	EYCB120 <b>250</b>	464.321	S40 - S25		B3	<b>420.00</b>
	EYCB120 <b>315</b>	464.321	S40 - S25		B3	<b>425.00</b>
	EYCB120 <b>400</b>	464.321	S40 - S25		B3	<b>460.00</b>

<sup>D</sup> Poids et prix indicatifs / Richtpreis und theoretisches Gewicht / Peso e prezzi indicativi

<sup>E</sup> Pièces façonnées / Handgefertigte Formstücke / Pezzo fabbricati a mano

## MANCHETTES DE RACCORDEMENT PVC-CIMENT 60°

## ANSCHLUSSMUFFEN PVC-ZEMENT 60°

## SELLE DI RACCORDO PVC-CEMENTO 60°

Couleur : brun-orange RAL 8023 / Farbe : rot braun RAL 8023 / Colore : rosso mattone RAL 8023



### LD-MBR

Ø	N°			Poids	Groupe	avec joints
Ext.	Article	Série		Gewicht	Gruppe	mit Dichtung
Aussen	Artikel	Serie		Peso	Gruppo	con guarnizione
Est.	Articolo	CAN	Serie	kg <sup>D</sup>		Fr. <sup>D</sup>
cm.		237 F/12				
110 <sup>E</sup>	LDMBR110	464.331	S.16	6.160	C3	88.00
125 <sup>E</sup>	LDMBR125	464.331	S.20	7.610	C3	99.00
160 <sup>E</sup>	LDMBR160	464.331	S.25	11.610	C3	118.00
200 <sup>E</sup>	LDMBR200	464.331	S.25	15.000	C3	137.00
250 <sup>E</sup>	LDMBR250	464.331	S.25	36.350	C3	230.00
315 <sup>E</sup>	LDMBR315	464.331	S.25	43.450	C3	310.00

## RACCORDS PVC-CIMENT

## ANSCHLUSS-STÜCKE FÜR PVC-ZEMENT

## RACCORDI PVC-CEMENTO

Couleur : brun-orange RAL 8023 / Farbe : rot braun RAL 8023 / Colore : rosso mattone RAL 8023

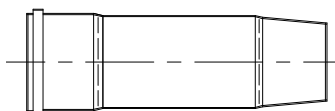

### PVC-TC

Ø	N°			Poids	Groupe	Prix / pièce
Ext.	Article	Série		Gewicht	Gruppe	Preis / Stück
Aussen	Artikel	Serie		Peso	Gruppo	Prezzo / pezzo
Est.	Articolo	CAN	Serie	kg/m <sup>D</sup>		Fr. <sup>D</sup>
cm.		237 F/12				
10 <sup>E</sup>	PVCTC110	464.531	S.16	0.400	C3	21.00
12 <sup>E</sup>	PVCTC125	464.531	S.20	0.480	C3	25.00
15 <sup>E</sup>	PVCTC160	464.531	S.25	1.000	C3	35.00
20 <sup>E</sup>	PVCTC200	464.531	S.25	1.120	C3	44.00
25 <sup>E</sup>	PVCTC250	464.531	S.25	2.300	C3	107.00
30 <sup>E</sup>	PVCTC315	464.531	S.25		C3	207.00
35 <sup>E</sup>	PVCTC355	464.531	S.25		C3	252.00
40 <sup>E</sup>	PVCTC400	464.531	S.25	7.100	C3	350.00
50 <sup>E</sup>	PVCTC500	464.531	S.25		C3	470.00
60 <sup>E</sup>	PVCTC630	464.531	S.25		C3	570.00
70 <sup>E</sup>	PVCTC710	464.531	S.25		C3	650.00
80 <sup>E</sup>	PVCTC800	464.531	S.25		C3	750.00

<sup>D</sup> Poids et prix indicatifs / Richtpreis und theoretisches Gewicht / Peso e prezzi indicativi

<sup>E</sup> Pièces façonnées / Handgefertigte Formstücke / Pezzo fabbricati a mano

RACCORDS CIMENT-PVC Ø 10 - 35 cm  
 ANSCHLUSS FÜR ZEMENT-PVC Ø 10 - 35 cm  
 RACCORDI CEMENTO-PVC Ø 10 - 35 cm

Couleur : brun-orange RAL 8023 / Farbe : rot braun RAL 8023 / Colore : rosso mattone RAL 8023

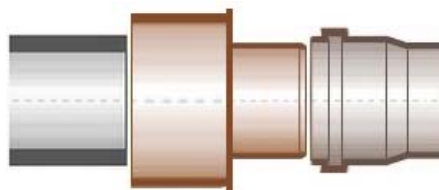

## TC-PVC

Ø	N°	Série	Poids	Gruppe	Sans joints
Ext.	Article	Série	Gewicht	Gruppe	Ohne Dichtung
Aussen	Artikel	Serie	Peso	Gruppo	Senza guarnizione
Est.	Articolo	Serie	kg <sup>D</sup>		Fr. <sup>D</sup>
cm.	CAN				
	237 F/12				
10	TCPVC10110 <sup>C</sup>	464.581	S.25	C1A	38.50
	TCPVC10160 <sup>E</sup>	464.581	S.25	C1	70.50
12	TCPVC12110 <sup>E</sup>	464.581	S.25	C1	62.50
	TCPVC12125 <sup>C</sup>	464.581	S.25	C1A	44.00
	TCPVC12160 <sup>E</sup>	464.581	S.25	C1	65.00
15	TCPVC15110 <sup>E</sup>	464.581	S.25	C1	72.00
	TCPVC15125 <sup>E</sup>	464.581	S.25	C1	75.50
	TCPVC15160 <sup>C</sup>	464.581	S.25	C1A	65.00
	TCPVC15200 <sup>E</sup>	464.581	S.25	C1	100.00
20	TCPVC20110 <sup>E</sup>	464.581	S.25	C1	98.00
	TCPVC20125 <sup>E</sup>	464.581	S.25	C1	102.00
	TCPVC20160 <sup>E</sup>	464.581	S.25	C1	113.00
	TCPVC20200 <sup>C</sup>	464.581	S.25	C1A	95.50
	TCPVC20250 <sup>E</sup>	464.581	S.25	C1	225.00
	TCPVC20315 <sup>E</sup>	464.581	S.25	C1	236.00
25 <sup>E</sup>	TCPVC25160	464.581	S.25	C1	147.00
	TCPVC25200	464.581	S.25	C1	225.00
	TCPVC25250	464.581	S.25	C1	253.00
	TCPVC25315	464.581	S.25	C1	275.00
30 <sup>E</sup>	TCPVC30160	464.581	S.25	C1	291.00
	TCPVC30200	464.581	S.25	C1	302.00
	TCPVC30250	464.581	S.25	C1	313.00
	TCPVC30315	464.581	S.25	C1	324.00
	TCPVC30355	464.581	S.25	C1	357.00
	TCPVC30400	464.581	S.25	C1	365.00
35 <sup>E</sup>	TCPVC35200	464.581	S.25	C1	325.00
	TCPVC35250	464.581	S.25	C1	335.00
	TCPVC35315	464.581	S.25	C1	346.00
	TCPVC35355	464.581	S.25	C1	357.00
	TCPVC35400	464.581	S.25	C1	375.00

<sup>C</sup> Conditions de vente différentes / Andere Verkaufsbedingungen / Condizioni di vendita differenti

<sup>D</sup> Poids et prix indicatifs / Richtpreis und theoretisches Gewicht / Peso e prezzi indicativi

<sup>E</sup> Pièces façonnées / Handgefertigte Formstücke / Pezzo fabbricati a mano

RACCORDS CIMENT-PVC Ø 40 - 80 cm  
 ANSCHLUSS FÜR ZEMENT-PVC Ø 40 - 80 cm  
 RACCORDI CEMENTO-PVC Ø 40 - 80 cm

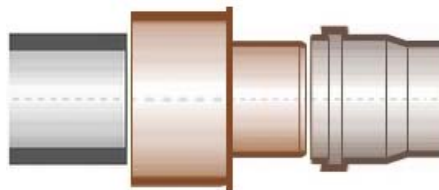

## TC-PVC

Ø	N°		Série	Poids	Groupe	Sans joints
Ext.	Article		Série	Gewicht	Gruppe	Ohne Dichtung
Aussen	Artikel	CAN	Serie	Peso	Gruppo	Senza guarnizione
Est.	Articolo	237 F/12		kg <sup>D</sup>		Fr. <sup>D</sup>
cm.						
<b>40<sup>E</sup></b>	TCPVC40 <b>160</b>	464.581	S.25		C1	<b>335.00</b>
	TCPVC40 <b>200</b>	464.581	S.25		C1	<b>341.00</b>
	TCPVC40 <b>250</b>	464.581	S.25		C1	<b>352.00</b>
	TCPVC40 <b>315</b>	464.581	S.25	9.000	C1	<b>363.00</b>
	TCPVC40 <b>355</b>	464.581	S.25	11.900	C1	<b>374.00</b>
	TCPVC40 <b>400</b>	464.581	S.25	13.450	C1	<b>385.00</b>
<b>45<sup>C-E</sup></b>	TCPVC45 <b>200</b>	464.581	S40 - S25		C2	<b>380.00</b>
	TCPVC45 <b>250</b>	464.581	S40 - S25		C2	<b>385.00</b>
	TCPVC45 <b>400</b>	464.581	S40 - S25		C2	<b>396.00</b>
	TCPVC45 <b>450</b>	464.581	S40 - S25	11.800	C2	<b>391.00</b>
<b>50<sup>C-E</sup></b>	TCPVC50 <b>160</b>	464.581	S40 - S25		C2	<b>340.00</b>
	TCPVC50 <b>200</b>	464.581	S40 - S25		C2	<b>345.00</b>
	TCPVC50 <b>250</b>	464.581	S40 - S25		C2	<b>350.00</b>
	TCPVC50 <b>315</b>	464.581	S40 - S25		C2	<b>365.00</b>
	TCPVC50 <b>355</b>	464.581	S40 - S25		C2	<b>380.00</b>
	TCPVC50 <b>400</b>	464.581	S40 - S25	12.500	C2	<b>392.00</b>
	TCPVC50 <b>450</b>	464.581	S40 - S25		C2	<b>396.00</b>
	TCPVC50 <b>500</b>	464.581	S40 - S25	14.900	C2	<b>412.00</b>
TCPVC50 <b>630</b>	464.581	S40 - S25		C2	<b>468.00</b>	
<b>60<sup>C-E</sup></b>	TCPVC60 <b>315</b>	464.581	S40 - S25		C2	<b>468.00</b>
	TCPVC60 <b>400</b>	464.581	S40 - S25		C2	<b>495.00</b>
	TCPVC60 <b>500</b>	464.581	S40 - S25		C2	<b>515.00</b>
	TCPVC60 <b>630</b>	464.581	S40 - S25		C2	<b>524.00</b>
	TCPVC60 <b>710</b>	464.581	S40 - S25		C2	<b>575.00</b>
<b>70<sup>C-E</sup></b>	TCPVC70 <b>630</b>	464.581	S40 - S25		C2	<b>765.00</b>
	TCPVC70 <b>710</b>	464.581	S40 - S25		C2	<b>795.00</b>
<b>80<sup>C-E</sup></b>	TCPVC80 <b>800</b>	464.581	S40 - S25	45.000	C6	<b>880.00</b>

<sup>C</sup> Conditions de vente différentes / Andere Verkaufsbedingungen / Condizioni di vendita differenti

<sup>D</sup> Poids et prix indicatifs / Richtpreis und theoretisches Gewicht / Peso e prezzi indicativi

<sup>E</sup> Pièces façonnées / Handgefertigte Formstücke / Pezzo fabbricati a mano

RACCORD DE PIQUAGE 90° PVC AVEC DÉPART DE 160 ou 200 MM  
 ANSCHLUSS-SATTEL 90° PVC MIT ABGANG 160 oder 200 MM  
 SELLA A VITE 90° IN PVC CON INNESTO DIAMETRO 160 o 200 MM

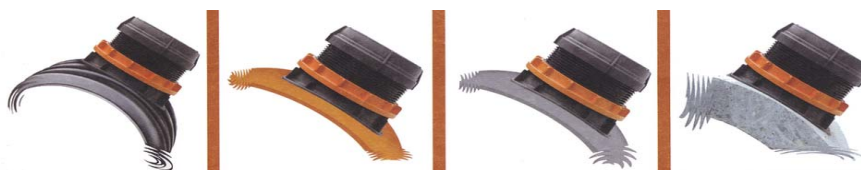

## PIQUAGE

Ø Ext. Aussen Est. mm / cm	N° Article Artikel Articolo	CAN 237 F/12	Ø Raccord Anschluss Collegamento mm	Poids Gewicht Peso kg <sup>D</sup>	Groupe Gruppe Gruppo	Fr. pièce Fr. Stück Fr. pezzo Fr. <sup>D</sup>
315 / 30	PIQUAGE315	464.321	160 / 200	2.000	C2	245.00 / 295.00
400 / 40	PIQUAGE400	464.321	160 / 200	2.000	C2	245.00 / 295.00
500 / 50	PIQUAGE500	464.321	160 / 200	2.000	C2	245.00 / 295.00
630 / 60	PIQUAGE600	464.321	160 / 200	2.000	C2	245.00 / 295.00
710 / 70	PIQUAGE710	464.321	160 / 200	2.000	C2	245.00 / 295.00
800 / 80	PIQUAGE710	464.321	160 / 200	2.000	C2	245.00 / 295.00
900 / 90	PIQUAGE710	464.321	160 / 200	2.000	C2	245.00 / 295.00
1000 / 100	PIQUAGE710	464.321	160 / 200	2.000	C2	245.00 / 295.00

## ACCESSOIRES POUR RACCORD DE PIQUAGE / ZUBEHÖR ZU ANSCHLUSS-SATTEL / ACCESSORI PER SELLA A VITE

Clé de serrage / Gewinderadschlüssel / Chiave di serraggio	160 / 200	1.020	C2	66.00
Scie à cloche / Kronenbohrer / Punta per carotaggio <sup>C</sup>	160 / 200	1.300	C2	550.00

## RACCORDS 'FLEX' ANSCHLUSS 'FLEX' RACCORDI 'FLEX'

Couleur : noir / Farbe : schwarz / Colore : nero



## TC-PVC<sup>F</sup>

Ø min. - max. mm	N° Article Artikel Articolo	CAN 237 F/12	Zone (min.-max.) Bereich (min.-max.) Area (min.-max.) Ø mm		Poids Gewicht Peso kg/m <sup>D</sup>	Groupe Gruppe Gruppo	Fr. pièce Fr. Stück Fr. pezzo Fr. <sup>D</sup>
110 - 170	TCPVCF110170	464.571	110-125	155-170	0.700	C6	61.00
121 - 192	TCPVCF121192	464.571	121-136	170-192	0.900	C6	71.00
160 - 225	TCPVCF160225	464.571	160-175	200-225	1.200	C6	81.00
190 - 265	TCPVCF190265	464.571	190-215	240-265	1.680	C6	135.00
200 - 275	TCPVCF200275	464.571	200-225	250-275	1.760	C6	180.00
240 - 320	TCPVCF240320	464.571	240-265	295-320	2.380	C6	190.00
300 - 385	TCPVCF300385	464.571	300-325	360-385	3.140	C6	210.00
500 - 525	TCPVCF500525	464.571	495 - 525	495 - 525		C6	320.00

<sup>C</sup> Pour plastique / Nur für Kunststoff / Solo per plastica

<sup>D</sup> Poids et prix indicatifs / Richtpreis und theoretisches Gewicht / Peso e prezzi indicativi

**RACCORDS AUX CHAMBRES EN FIBRO-CIMENT**  
**SCHACHTFUTTER AUS FASERZEMENT**  
**RACCORDI ALLE CAMERETTE IN FIBRO-CEMENTO**



**ET-RCV**

Ø	N° Article Artikel Articolo	CAN	Ø Ext. Aussen Est.	L	Poids Gewicht Peso	Pièces Stücke Pezzi	Groupe Gruppe Gruppo	avec joints mit Dichtung con guarnizione
mm		237 F/12	mm	mm	kg <sup>D</sup>	Palette <sup>D</sup>		Fr. <sup>D</sup>
110	ETRCV110	464.411	148	120	1.100	320	C1	22.00
125	ETRCV125	464.412	163	120	1.400	280	C1	25.00
160	ETRCV160	464.413	198	120	1.900	192	C1	30.00
200	ETRCV200	464.414	240	120	2.500	120	C1	48.00
250	ETRCV250	464.415	296	120	4.000	88	C1	61.00
315	ETRCV315	464.416	365	120	5.500	48	C1	85.00
355	ETRCV355	464.417	400	120	4.700	54	C1	144.00
400	ETRCV400	464.417	453	120	7.600	32	C1	190.00
450 <sup>C</sup>	ETRCV450	464.417	507	120	7.500	26	C2	298.00
500 <sup>C</sup>	ETRCV500	464.417	570	120	12.500	16	C2	306.00
630 <sup>C</sup>	ETRCV630	464.417	705	120	15.200	8	C2	356.00

**RACCORDS AUX CHAMBRES EN PVC AVEC REVÊTEMENT EN SABLE DE QUARTZ**  
**SCHACHTFUTTER AUS PVC BESANDET**  
**RACCORDI ALLE CAMERETTE IN PVC CON RIVESTIMENTO IN SABBIA DI QUARZO**

**RCV-SABLE**

110 <sup>E</sup>	RCV0110SABLE	464.411					C1	44.50
125 <sup>E</sup>	RCV0125SABLE	464.412					C1	57.75
160 <sup>E</sup>	RCV0160SABLE	464.413					C1	71.00
200 <sup>E</sup>	RCV0200SABLE	464.414					C1	80.00
250 <sup>E</sup>	RCV0250SABLE	464.415					C1	91.50
315 <sup>E</sup>	RCV0315SABLE	464.416					C1	119.00
355 <sup>E</sup>	RCV0355SABLE	464.417					C1	135.00
400 <sup>E</sup>	RCV0400SABLE	464.417					C1	148.50
450 <sup>C-E</sup>	RCV0450SABLE	464.417					C2	195.00
500 <sup>C-E</sup>	RCV0500SABLE	464.417					C2	285.00
630 <sup>C-E</sup>	RCV0630SABLE	464.417					C2	379.00
710 <sup>C-E</sup>	RCV0710SABLE	464.417					C6	438.00
800 <sup>C-E</sup>	RCV0800SABLE	464.417					C6	498.00
900 <sup>C-E</sup>	RCV0900SABLE	464.417					C6	548.00
1000 <sup>C-E</sup>	RCV1000SABLE	464.417					C6	596.00

<sup>C</sup> Conditions de vente différentes / Andere Verkaufsbedingungen / Condizioni di vendita differenti

<sup>D</sup> Poids et prix indicatifs / Richtpreis und theoretisches Gewicht / Peso e prezzi indicativi

<sup>E</sup> Pièces façonnées / Handgefertigte Formstücke / Pezzo fabbricati a mano

JOINTS D'ÉTANCHÉITÉ SYSTÈME FRANK®  
 GUMMIDICHTUNGEN FRANK®  
 GUARNIZIONI A TENUTA STAGNA FRANK®

Couleur : noir / Farbe : schwarz / Colore : nero



**JT-F**

Ø mm	N° Article Artikel Articolo		CAN 237 F/12	Poids Gewicht Peso kg <sup>D</sup>	Groupe Gruppe Gruppo	Fr. <sup>D</sup>
25	JTF0025	464.427		0.250	C6	46.00
32	JTF0032	464.427		0.250	C6	48.00
40	JTF0040	464.427		0.260	C6	48.00
50	JTF0050	464.427		0.290	C6	48.00
63	JTF0063	464.427		0.320	C6	48.00
75	JTF0075	464.427		0.360	C6	48.00
90	JTF0090	464.427		0.450	C6	58.00
110	JTF0110	464.421		0.480	C6	48.00
125	JTF0125	464.422		0.510	C6	52.00
140	JTF0140	464.427		0.540	C6	58.00
160	JTF0160	464.423		0.620	C6	62.00
200	JTF0200	464.424		0.700	C6	72.00
250	JTF0250	464.425		0.890	C6	78.00
280	JTF0280	464.427		0.920	C6	84.00
315	JTF0315	464.426		1.070	C6	84.00
355	JTF0355	464.427		1.180	C6	98.00
400	JTF0400	464.427		1.310	C6	110.00
450	JTF0450	464.427		1.900	C6	182.00
500	JTF0500	464.427		2.150	C6	190.00
560	JTF0560	464.427		2.600	C6	208.00
630	JTF0630	464.427		2.900	C6	208.00
710	JTF0710	464.427		3.000	C6	225.00
800	JTF0800	464.427		3.400	C6	245.00
900	JTF0900	464.427		4.250	C6	260.00
1000	JTF1000	464.427		4.450	C6	308.00
1200	JTF1200	464.427		5.750	C6	432.00

<sup>D</sup> Poids et prix indicatifs / Richtpreis und theoretisches Gewicht / Peso e prezzi indicativi

INSERT D'ÉTANCHÉITÉ MASTER-RING®  
 RINGRAUMDICHTUNGEN MASTER-RING®  
 GUARNIZIONI PER TUBI PASSAMURO MASTER-RING®

Couleur : noir / Farbe : schwarz / Colore : nero

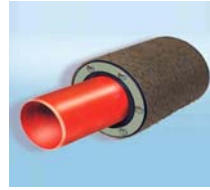

## MASTERRING

Ø forage Ø kernbohrung Ø carotaggi mm	N° Article Artikel Articolo	de von di mm	à bis a mm	Poids Gewicht Peso kg <sup>D</sup>	Groupe Gruppe Gruppo	Fr. <sup>D</sup>
<b>80</b>	028080	<b>20</b>	<b>28</b>	0.410	C6	<b>61.55</b>
	040080	<b>32</b>	<b>40</b>	0.420	C6	<b>61.55</b>
<b>100</b>	028100	<b>20</b>	<b>28</b>	0.590	C6	<b>74.05</b>
	032100	<b>25</b>	<b>32</b>	0.590	C6	<b>74.05</b>
	040100	<b>32</b>	<b>40</b>	0.640	C6	<b>74.05</b>
	044100	<b>36</b>	<b>44</b>	0.640	C6	<b>74.05</b>
	056100	<b>46</b>	<b>56</b>	0.540	C6	<b>74.05</b>
	065100	<b>55</b>	<b>65</b>	0.520	C6	<b>74.05</b>
<b>125</b>	054125	<b>45</b>	<b>54</b>	1.050	C6	<b>102.90</b>
	064125	<b>55</b>	<b>64</b>	0.840	C6	<b>102.90</b>
	078125	<b>70</b>	<b>78</b>	0.750	C6	<b>102.90</b>
<b>150</b>	054150	<b>46</b>	<b>54</b>	1.370	C6	<b>147.10</b>
	066150	<b>56</b>	<b>66</b>	1.320	C6	<b>147.10</b>
	078150	<b>69</b>	<b>78</b>	1.220	C6	<b>147.10</b>
	091150	<b>79</b>	<b>91</b>	1.180	C6	<b>147.10</b>
	094150	<b>85</b>	<b>94</b>	1.070	C6	<b>147.10</b>
	110150	<b>98</b>	<b>110</b>	0.960	C6	<b>147.10</b>
<b>200</b>	103200	<b>88</b>	<b>103</b>	2.000	C6	<b>194.55</b>
	115200	<b>108</b>	<b>115</b>	1.960	C6	<b>194.55</b>
	126200	<b>116</b>	<b>126</b>	1.880	C6	<b>194.55</b>
	141200	<b>132</b>	<b>141</b>	1.630	C6	<b>194.55</b>
	144200	<b>135</b>	<b>144</b>	1.460	C6	<b>194.55</b>
	160200	<b>150</b>	<b>160</b>	1.400	C6	<b>194.55</b>
<b>250</b>	144250	<b>135</b>	<b>144</b>	2.900	C6	<b>269.65</b>
	149250	<b>140</b>	<b>149</b>	2.900	C6	<b>269.65</b>
	159250	<b>150</b>	<b>159</b>	2.600	C6	<b>269.65</b>
	162250	<b>157</b>	<b>162</b>	2.600	C6	<b>269.65</b>
	181250	<b>174</b>	<b>181</b>	2.550	C6	<b>269.65</b>
	187250	<b>178</b>	<b>187</b>	2.150	C6	<b>269.65</b>
	202250	<b>197</b>	<b>202</b>	2.100	C6	<b>269.65</b>
	210250	<b>207</b>	<b>210</b>	2.050	C6	<b>269.65</b>

<sup>D</sup> Poids et prix indicatifs / Richtpreis und theoretisches Gewicht / Peso e prezzi indicativi



INSERT D'ÉTANCHÉITÉ MASTER-RING®  
 RINGRAUMDICHTUNGEN MASTER-RING®  
 GUARNIZIONI PER TUBI PASSAMURO MASTER-RING®

Couleur : noir / Farbe : schwarz / Colore : nero

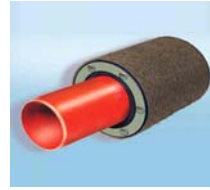

## MASTERRING

Ø forage Ø kernbohrung Ø carotaggi mm	N° Article Artikel Articolo	de von di	à bis a	Poids Gewicht Peso kg <sup>D</sup>	Groupe Gruppe Gruppo	Fr. <sup>D</sup>
300	187300	178	187	3.550	C6	328.80
	204300	193	204	3.500	C6	328.80
	226300	218	226	3.150	C6	328.80
350	233350	224	233	5.250	C6	393.05
	258350	249	258	4.850	C6	393.05
	282350	270	282	4.550	C6	393.05
400	280400	270	280	5.700	C6	531.00
	288400	279	288	5.650	C6	531.00
	313400	304	313	5.100	C6	531.00
	323400	314	323	4.600	C6	531.00
	330400	320	330	4.200	C6	531.00

- Joint pour eau sous et hors pression
- Étanche jusqu'à une colonne d'eau de 30 m, jusqu'à 50 m en position fixe
- Épaisseur de caoutchouc 40 mm
- Plage de température de -30° C à + 120° C
- Parties en acier et vis en acier spécial V2A
- Dichtung für drückendes und nichtdrückendes Wasser
- Druckdicht bis 30 m Wassersäule, bei Lagesicherung bis 50 m
- Gummidicke 40 mm
- Temperaturbereich -30° C bis + 120° C
- Stahlteile und Schrauben aus V2A-Edelstahl
- Guarnizione per acqua premente e non premente
- Tenuta di pressione fino a 30 m di colonna d'acqua, con fissaggio della posizione fino a 50 m
- Spessore gomma 40 mm
- Range di temperatura da -30° C a + 120° C
- Elementi in acciaio e viti in acciaio inox V2A

<sup>D</sup> Poids et prix indicatifs / Richtpreis und theoretisches Gewicht / Peso e prezzi indicativi

MANCHONS COULISSANTS  
ÜBERSCHIEBEMUFFEN  
MANICOTTI SCORREVOLI

Couleur : brun-orange RAL 8023 / Farbe : rot braun RAL 8023 / Colore : rosso mattone RAL 8023

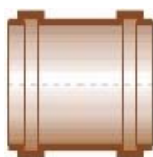

**LD-MC**  
**S.20 / S.25**

Ø	N°		Série	Poids	Pièces	Groupe	avec joints
Ext.	Article		Série	Gewicht	Stücke	Gruppe	mit Dichtung
Aussen	Artikel	CAN	Série	Peso	Pezzi	Gruppo	con guarnizione
Est.	Articolo	237 F/12	Série	kg <sup>D</sup>	Palette <sup>D</sup>		Fr. <sup>D</sup>
mm							
110	LDMC110	464.511	S.20	0.220	290	B1	3.20
125	LDMC125	464.511	S.20	0.280	190	B1	4.50
160	LDMC160	464.511	S.20	0.540	90	B1	7.05
200	LDMC200	464.511	S.20	1.070	45	B1	14.15
250	LDMC250	464.511	S.20	1.900	24	B1	38.55
315	LDMC315	464.511	S.20	3.400	16	B1	61.50
355 <sup>C-E</sup>	LDMC355	464.511	S.25	4.000		B2	105.00
400	LDMC400	464.511	S.25	6.850	8	B1	148.00
450 <sup>C-E</sup>	LDMC450	464.511	S.25	9.350		B3	210.00
500 <sup>C-E</sup>	LDMC500	464.511	S.25	10.120	3	B3	264.00
630 <sup>C-E</sup>	LDMC630	464.511	S.25	15.330		B3	401.00
710 <sup>C-E</sup>	LDMC710	464.511	S.25	17.100		B3	502.00
800 <sup>C-E</sup>	LDMC800	464.511	S.25	22.000		B3	666.00
900 <sup>C-E</sup>	LDMC900	464.511	S.25	40.000		B4	735.00
1000 <sup>C-E</sup>	LDMC1000	464.511	S.25	55.000		B4	935.00
1200 <sup>C-E</sup>	LDMC1200	464.511	S.25	108.000		B4	1725.00

<sup>C</sup> Conditions de vente différentes / Andere Verkaufsbedingungen / Condizioni di vendita differenti

<sup>D</sup> Emballage, poids et prix indicatifs / Verpackung, Richtpreis und theoretisches Gewicht / Imballaggio, peso e prezzi indicativi

<sup>E</sup> Pièces façonnées / Handgefertigte Formstücke / Pezzo fabbricati a mano

MANCHONS DOUBLES  
DOPPELMUFFEN  
MANICOTTI DOPPI

Couleur : brun-orange RAL 8023 / Farbe : rot braun RAL 8023 / Colore : rosso mattone RAL 8023

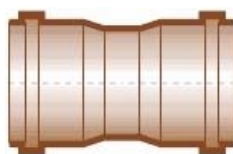

**LD-DM**  
**S.20 / S.25**

Ø	N°		Série	Poids	Pièces	Groupe	avec joints
Ext.	Article		Série	Gewicht	Stücke	Gruppe	mit Dichtung
Aussen	Artikel		Serie	Peso	Pezzi	Gruppo	con guarnizione
Est.	Articolo	CAN	Serie	kg <sup>D</sup>	Palette <sup>D</sup>		Fr. <sup>D</sup>
mm		237 F/12					
110	LDDM110	464.521	S.20	0.210	290	B1	3.25
125	LDDM125	464.521	S.20	0.290	190	B1	4.55
160	LDDM160	464.521	S.20	0.510	90	B1	7.80
200	LDDM200	464.521	S.20	1.020	45	B1	15.15
250	LDDM250	464.521	S.20	1.960	24	B1	41.80
315	LDDM315	464.521	S.20	3.930	16	B1	63.95
355 <sup>C-E</sup>	LDDM355	464.521	S.25	4.700		B2	111.00
400 <sup>C-E</sup>	LDDM400	464.521	S.25	7.300	8	B2	166.00
500 <sup>C-E</sup>	LDDM500	464.521	S.25			B3	305.00

<sup>C</sup> Conditions de vente différentes / Andere Verkaufsbedingungen / Condizioni di vendita differenti

<sup>D</sup> Emballage, poids et prix indicatifs / Verpackung, Richtpreis und theoretisches Gewicht / Imballaggio, peso e prezzi indicativi

<sup>E</sup> Pièces façonnées / Handgefertigte Formstücke / Pezzo fabbricati a mano

RÉDUCTIONS Ø 110 - 400 MM  
 REDUKTIONEN Ø 110 - 400 MM  
 RIDUZIONI Ø 110 - 400 MM

Couleur : brun-orange RAL 8023 / Farbe : rot braun RAL 8023 / Colore : rosso mattone RAL 8023

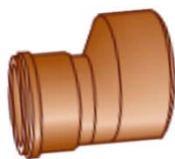

**LD-R**  
**S.20 / S.25**

Ø	N°		Série	Poids	Pièces	Groupe	avec joints
Ext.	Article		Série	Gewicht	Stücke	Gruppe	mit Dichtung
Aussen	Artikel		Série	Peso	Pezzi	Gruppo	con guarnizione
Est.	Articolo	CAN	Série	kg <sup>D</sup>	Palette <sup>D</sup>		Fr. <sup>D</sup>
mm		237 F/12					
<b>125</b>	LDR125 <b>110</b>	464.621	S.20	0.260	240	B1	<b>4.00</b>
<b>160</b>	LDR160 <b>110</b>	464.622	S.20	0.560	230	B1	<b>4.70</b>
	LDR160 <b>125</b>	464.622	S.20	0.570	180	B1	<b>5.95</b>
<b>200</b>	LDR200 <b>125</b>	464.623	S.20	0.880	120	B1	<b>13.20</b>
	LDR200 <b>160</b>	464.623	S.20	1.170	90	B1	<b>10.35</b>
<b>250</b>	LDR250 <b>160</b>	646.624	S.20	1.950	85	B1	<b>70.75</b>
	LDR250 <b>200</b>	464.625	S.20	1.900	48	B1	<b>45.10</b>
<b>315</b>	LDR315 <b>160</b> <sup>C-E</sup>	464.616	S.25			B2	<b>112.00</b>
	LDR315 <b>200</b>	464.626	S.20	3.050	32	B1	<b>87.15</b>
	LDR315 <b>250</b>	464.626	S.20	3.350	25	B1	<b>74.85</b>
<b>355</b> <sup>C-E</sup>	LDR355 <b>160</b>	464.616	S.25			B2	<b>212.00</b>
	LDR355 <b>200</b>	464.616	S.25	5.300		B2	<b>215.00</b>
	LDR355 <b>250</b>	464.616	S.25	4.700		B2	<b>230.00</b>
	LDR355 <b>315</b>	464.616	S.25	4.900		B2	<b>173.00</b>
<b>400</b>	LDR400 <b>160</b> <sup>C-E</sup>	464.616	S.25	6.250		B2	<b>187.00</b>
	LDR400 <b>200</b> <sup>C-E</sup>	464.616	S.25			B2	<b>189.00</b>
	LDR400 <b>250</b> <sup>C-E</sup>	464.616	S.25	7.200		B2	<b>235.00</b>
	LDR400 <b>315</b>	464.626	S.20	6.400	12	B1	<b>180.40</b>
	LDR400 <b>355</b> <sup>C-E</sup>	464.616	S.25	7.200		B2	<b>255.00</b>

<sup>C</sup> Conditions de vente différentes / Andere Verkaufsbedingungen / Condizioni di vendita differenti

<sup>D</sup> Emballage, poids et prix indicatifs / Verpackung, Richtpreis und theoretisches Gewicht / Imballaggio, peso e prezzi indicativi

<sup>E</sup> Pièces façonnées / Handgefertigte Formstücke / Pezzo fabbricati a mano

RÉDUCTIONS Ø 450 - 800 MM  
 REDUKTIONEN Ø 450 - 800 MM  
 RIDUZIONI Ø 450 - 800 MM

Couleur : brun-orange RAL 8023 / Farbe : rot braun RAL 8023 / Colore : rosso mattone RAL 8023

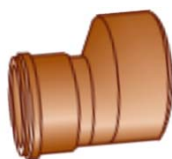

**LD-R**  
**S.20 / S.25**

Ø	N°		Série	Poids	Pièces	Groupe	avec joints
Ext.	Article		Série	Gewicht	Stücke	Gruppe	mit Dichtung
Aussen	Artikel		Série	Peso	Pezzi	Gruppo	con guarnizione
Est.	Articolo	CAN	Série	kg <sup>D</sup>	Palette <sup>D</sup>		Fr. <sup>D</sup>
mm		237 F/12					
<b>450<sup>E</sup></b>	<b>LDR450250</b>	464.616	S.25			B3	<b>262.00</b>
	<b>LDR450315</b>	464.616	S.25			B3	<b>303.00</b>
	<b>LDR450355</b>	464.616	S.25			B3	<b>309.00</b>
	<b>LDR450400</b>	464.616	S.25			B3	<b>315.00</b>
<b>500<sup>E</sup></b>	<b>LDR500200</b>	464.616	S.25			B3	<b>298.00</b>
	<b>LDR500250</b>	464.616	S.25			B3	<b>301.00</b>
	<b>LDR500315</b>	464.616	S.25			B3	<b>303.00</b>
	<b>LDR500400</b>	464.616	S.25	11.900	4	B3	<b>364.00</b>
	<b>LDR500450</b>	464.616	S.25	11.900		B3	<b>433.00</b>
<b>630<sup>E</sup></b>	<b>LDR630250</b>	464.616	S.25			B3	<b>388.00</b>
	<b>LDR630315</b>	464.616	S.25			B3	<b>408.00</b>
	<b>LDR630355</b>	464.616	S.25			B3	<b>425.00</b>
	<b>LDR630400</b>	464.616	S.25			B3	<b>562.00</b>
	<b>LDR630450</b>	464.616	S.25			B3	<b>588.00</b>
	<b>LDR630500</b>	464.616	S.25	21.900		B3	<b>613.00</b>
<b>710<sup>E</sup></b>	<b>LDR710500</b>	464.616	S.25			B3	<b>828.00</b>
<b>800<sup>E</sup></b>	<b>LDR800250</b>	464.616	S.25			B3	<b>450.00</b>
	<b>LDR800315</b>	464.616	S.25			B3	<b>488.00</b>
	<b>LDR800630</b>	464.616	S.25			B3	<b>965.00</b>

<sup>D</sup> Poids et prix indicatifs / Richtpreis und theoretisches Gewicht / Peso e prezzi indicativi

<sup>E</sup> Pièces façonnées / Handgefertigte Formstücke / Pezzo fabbricati a mano

**OUVERTURES DE NETTOYAGE**  
**REINIGUNGSÖFFNUNG.**  
**APERTURE DI PULIZIA**

Couleur : brun-orange RAL 8023 / Farbe : rot braun RAL 8023 / Colore : rosso mattone RAL 8023



**LD-ONP**  
**S.20 / S.25**

Ø	N°		Série	Poids	Gruppe	avec joints
Ext.	Article		Série	Gewicht	Gruppe	mit Dichtung
Aussen	Artikel		Série	Peso	Gruppo	con guarnizione
Est.	Articolo	CAN	Série	kg <sup>D</sup>		Fr. <sup>D</sup>
mm	237 F/12					
110	LDONP110	464.721	S.20	1.697	C5	170.00
125	LDONP125	464.721	S.20	1.800	C5	195.00
160	LDONP160	464.721	S.20	2.348	C5	245.00
200	LDONP200	464.721	S.20	3.731	C5	278.00
250	LDONP250	464.721	S.20	6.660	C5	388.00
315	LDONP315	464.721	S.20	10.399	C5	480.00
400 <sup>E</sup>	LDONP400	464.711	S.25	17.780	C5	595.00

**OUVERTURE DE NETTOYAGE AVEC CLAPET ANTIREFOULEMENT**  
**REINIGUNGSÖFFNUNG MIT RÜCKSTAUKLAPPEN**  
**APERTURA DI PULIZIA CON CLAPPE ANTI-RITORNO**

Couleur : brun-orange RAL 8023 / Farbe : rot braun RAL 8023 / Colore : rosso mattone RAL 8023

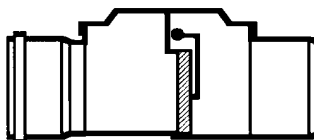

**CLAPETS**  
**S.20 / S.25**

Ø	N°		Série	Poids	Gruppe	avec joints
Ext.	Article		Série	Gewicht	Gruppe	mit Dichtung
Aussen	Artikel		Série	Peso	Gruppo	con guarnizione
Est.	Articolo	CAN	Série	kg <sup>D</sup>		Fr. <sup>D</sup>
mm	237 F/12					
110	CLAPETS110	464.732	S.20	1.500	C2	290.00
125	CLAPETS125	464.732	S.20	1.900	C2	360.00
160	CLAPETS160	464.732	S.20	2.500	C2	485.00
200	CLAPETS200	464.732	S.20	3.500	C2	695.00
250	CLAPETS250	464.732	S.20		C2	785.00
315	CLAPETS315	464.732	S.20		C2	985.00

<sup>D</sup> Poids et prix indicatifs / Richtpreis und theoretisches Gewicht / Peso e prezzi indicativi

<sup>E</sup> Pièces façonnées / Handgefertigte Formstücke / Pezzo fabbricati a mano

**BOUCHONS POUR EMBOÎTEMENT**  
**MUFFENDECKEL**  
**TAPPI PER BICCHIERE**

Couleur : brun-orange RAL 8023 / Farbe : rot braun RAL 8023 / Colore : rosso mattone RAL 8023

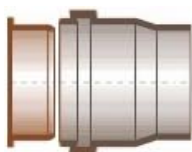

**LD-B**  
**S.20 / S.25**

Ø	N°		Série	Poids	Pièces	Groupe	Sans joints
Ext.	Article		Série	Gewicht	Stücke	Gruppe	Ohne Dichtung
Aussen	Artikel	CAN	Série	Peso	Pezzi	Gruppo	Senza guarnizione
Est.	Articolo	237 F/12	Série	kg <sup>D</sup>	Palette <sup>D</sup>		Fr. <sup>D</sup>
mm							
110	LDB110		S.16	0.125	1000	B1	1.90
125	LDB125		S.20	0.170	700	B1	2.35
160	LDB160		S.20	0.360	360	B1	2.85
200	LDB200		S.20	0.635	220	B1	5.55
250	LDB250		S.20	1.300	78	B1	27.15
315	LDB315		S.20	3.000	42	B1	45.10
355 <sup>C-E</sup>	LDB355		S.25	5.000		B2	86.00
400	LDB400		S.25	6.000	26	B1	97.00
450 <sup>C-E</sup>	LDB450		S.25	8.000		B3	174.00
500 <sup>C-E</sup>	LDB500		S.25	9.700	14	B3	251.00
630 <sup>C-E</sup>	LDB630		S.25	11.300		B3	274.00
710 <sup>C-E</sup>	LDB710		S.25	12.400		B3	365.00
800 <sup>C-E</sup>	LDB800		S.25	16.400		B3	460.00
900 <sup>C-E</sup>	LDB900		S.25			B4	570.00
1000 <sup>C-E</sup>	LDB1000		S.25			B4	630.00
1200 <sup>C-E</sup>	LDB1200		S.25			B4	675.00

<sup>C</sup> Conditions de vente différentes / Andere Verkaufsbedingungen / Condizioni di vendita differenti

<sup>D</sup> Emballage, poids et prix indicatifs / Verpackung, Richtpreis und theoretisches Gewicht / Imballaggio, peso e prezzi indicativi

<sup>E</sup> Pièces façonnées / Handgefertigte Formstücke / Pezzo fabbricati a mano

**BOUCHONS À VISSER  
SCHRAUBVERSCHLÜSSE  
TAPPI A VITE**

Couleur : brun-orange RAL 8023 / Farbe : rot braun RAL 8023 / Colore : rosso mattone RAL 8023



**LD-BF**

Ø	N°					
Ext.	Article		Série	Poids	Groupe	Sans joints
Aussen	Artikel		Serie	Gewicht	Gruppe	Ohne Dichtung
Est.	Articolo	CAN	Serie	Peso	Gruppo	Senza guarnizione
mm		237 F/12		kg <sup>D</sup>		Fr. <sup>D</sup>
110	LDBF110		S.20	0.240	C4	12.00
125	LDBF125		S.20	0.295	C4	15.50
160	LDBF160		S.20	0.704	C4	24.00
200	LDBF200		S.20	0.845	C4	33.00
250	LDBF250		S.20	1.295	C4	49.50
315	LDBF315		S.20	2.380	C4	66.00

**BOUCHONS POUR EXTRÉMITÉS LISSES  
ROHRDECKEL  
TAPPI PER ESTREMITÀ LISCE**

Couleur : brun-orange RAL 8023 / Farbe : rot braun RAL 8023 / Colore : rosso mattone RAL 8023



**LD-BI**

Ø	N°					
Ext.	Article		Série	Poids	Groupe	Sans joints
Aussen	Artikel		Serie	Gewicht	Gruppe	Ohne Dichtung
Est.	Articolo	CAN	Serie	Peso	Gruppo	Senza guarnizione
mm		237 F/12		kg/m <sup>D</sup>		Fr. <sup>D</sup>
110	LDBI110		S.16	0.125	C4	8.00
125	LDBI125		S.20	0.170	C4	9.00
160	LDBI160		S.25	0.360	C4	10.00
200	LDBI200		S.25	0.635	C4	13.00
250 <sup>E</sup>	LDBI250		S.25	0.950	C4	101.00
315 <sup>E</sup>	LDBI315		S.25	2.400	C4	120.00
355 <sup>E</sup>	LDBI355		S.25	3.650	C4	142.00
400 <sup>E</sup>	LDBI400		S.25	4.850	C4	150.00
450 <sup>E</sup>	LDBI450		S.25		C5	182.00
500 <sup>E</sup>	LDBI500		S.25		C5	328.00
630 <sup>E</sup>	LDBI630		S.25		C5	350.00
710 <sup>E</sup>	LDBI710		S.25		C5	405.00
800 <sup>E</sup>	LDBI800		S.25		C5	460.00

<sup>D</sup> Poids et prix indicatifs / Richtpreis und theoretisches Gewicht / Peso e prezzi indicativi

<sup>E</sup> Pièces façonnées / Handgefertigte Formstücke / Pezzo fabbricati a mano



**COUDES PLONGEURS 90° SANS POIGNÉE**  
**TAUCHBOGEN 90° OHNE GRIFF**  
**CURVE IMMERSA 90° SENZA IMPUGNATURA**

Couleur : brun-orange RAL 8023 / Farbe : rot braun RAL 8023 / Colore : rosso mattone RAL 8023

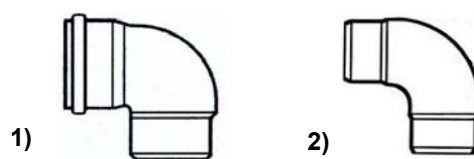

**LD-CP**  
**S.20 /S.25**

Ø	N°			Poids	Gruppe	
Ext.	Article	Série		Gewicht	Gruppe	
Aussen	Artikel	Serie		Peso	Gruppo	
Est.	Articolo	CAN	Serie	kg <sup>D</sup>		Fr. <sup>D</sup>
mm		237 F/12				
110	LDCP110 <sup>1)</sup>	684.211	S.20	0.385	C4	25.00
125	LDCP125 <sup>1)</sup>	684.212	S.20	0.535	C4	30.00
160	LDCP160 <sup>1)</sup>	684.213	S.20	1.100	C4	42.00
200	LDCP200 <sup>1)</sup>	684.214	S.20	2.800	C4	69.00
250 <sup>E</sup>	LDCP250 <sup>2)</sup>	684.214	S.25	3.900	C4	208.00
315 <sup>E</sup>	LDCP315 <sup>2)</sup>	684.214	S.25		C4	270.00
355 <sup>E</sup>	LDCP355 <sup>2)</sup>	684.214	S.25		C4	380.00
400 <sup>E</sup>	LDCP400 <sup>2)</sup>	684.214	S.25		C4	440.00
450 <sup>C-E</sup>	LDCP450 <sup>2)</sup>	684.214	S.25		C5	445.00
500 <sup>C-E</sup>	LDCP500 <sup>2)</sup>	684.214	S.25		C5	450.00

**COUDES PLONGEURS 90° AVEC POIGNÉE**  
**TAUCHBOGEN 90° MIT GRIFF**  
**CURVE IMMERSA 90° CON IMPUGNATURA**

Couleur : brun-orange RAL 8023 / Farbe : rot braun RAL 8023 / Colore : rosso mattone RAL 8023

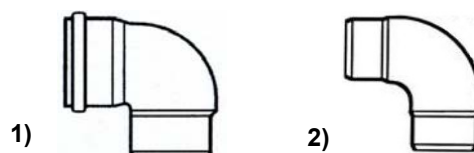

**LD-CPP**  
**S.20 /S.25**

Ø	N°			Poids	Gruppe	
Ext.	Article	Série		Gewicht	Gruppe	
Aussen	Artikel	Serie		Peso	Gruppo	
Est.	Articolo	CAN	Serie	kg <sup>D</sup>		Fr. <sup>D</sup>
mm		237 F/12				
110 <sup>E</sup>	LDCPP110 <sup>1)</sup>	684.221	S.20	0.350	C4	42.00
125 <sup>E</sup>	LDCPP125 <sup>1)</sup>	684.222	S.20	0.500	C4	47.00
160 <sup>E</sup>	LDCPP160 <sup>1)</sup>	684.223	S.20	0.850	C4	65.00
200 <sup>E</sup>	LDCPP200 <sup>1)</sup>	684.224	S.20	2.850	C4	100.00
250 <sup>E</sup>	LDCPP250 <sup>2)</sup>	684.224	S.25	4.000	C4	243.00
315 <sup>E</sup>	LDCPP315 <sup>2)</sup>	684.224	S.25		C4	310.00
355 <sup>E</sup>	LDCPP355 <sup>2)</sup>	684.224	S.25		C4	415.00
400 <sup>E</sup>	LDCPP400 <sup>2)</sup>	684.224	S.25		C4	480.00
450 <sup>C-E</sup>	LDCPP450 <sup>2)</sup>	684.224	S.25		C5	485.00
500 <sup>C-E</sup>	LDCPP500 <sup>2)</sup>	684.224	S.25		C5	490.00

<sup>C</sup> Conditions de vente différentes / Andere Verkaufsbedingungen / Condizioni di vendita differenti

<sup>D</sup> Poids et prix indicatifs / Richtpreis und theoretisches Gewicht / Peso e prezzi indicativi

<sup>E</sup> Pièces façonnées / Handgefertigte Formstücke / Pezzo fabbricati a mano

CLAPETS ANTIREFOULEMENT EN PVC-DUR CANPLAST  
 RÜCKSTAUKLAPPEN AUS HART-PVC CANPLAST  
 CLAPPE ANTI-RITORNO IN PVC DURO CANPLAST



**CLAPET**

**CLAPETS AVEC FLOTTEUR - KLAPPEN MIT SCHWIMMER - CLAPPE CON GALLEGGIANTE**

Ø mm	N°		Série	Poids Gewicht Peso kg <sup>D</sup>	Groupe Gruppe Gruppo	avec joints mit Dichtung con guarnizione Fr. <sup>D</sup>
	Article Artikel Articolo	CAN				
		237 F/12				
110 <sup>E</sup>	CLAPET110		S.25	1.750	C6	665.00
125 <sup>E</sup>	CLAPET125		S.25	1.800	C6	805.00
160 <sup>E</sup>	CLAPET160		S.25	3.390	C6	880.00
200 <sup>E</sup>	CLAPET200		S.25	4.400	C6	940.00
250 <sup>E</sup>	CLAPET250		S.25	4.900	C6	1009.00
315 <sup>E</sup>	CLAPET315		S.25	7.400	C6	1092.00
355 <sup>E</sup>	CLAPET355		S.25		C6	1341.00
400 <sup>E</sup>	CLAPET400		S.25		C6	1506.00



**CLAPAO**

**CLAPETS SANS FLOTTEUR - KLAPPEN OHNE SCHWIMMER - CLAPPE SENZA GALLEGGIANTE**

Ø mm	N°		Série	Poids Gewicht Peso kg <sup>D</sup>	Groupe Gruppe Gruppo	avec joints mit Dichtung con guarnizione Fr. <sup>D</sup>
	Article Artikel Articolo	CAN				
		237 F/12				
110 <sup>E</sup>	CLAPAO110		S.25	1.450	C6	585.00
125 <sup>E</sup>	CLAPAO125		S.25	2.300	C6	740.00
160 <sup>E</sup>	CLAPAO160		S.25	3.000	C6	810.00
200 <sup>E</sup>	CLAPAO200		S.25	4.200	C6	830.00
250 <sup>E</sup>	CLAPAO250		S.25	4.700	C6	866.00
315 <sup>E</sup>	CLAPAO315		S.25		C6	940.00
355 <sup>E</sup>	CLAPAO355		S.25		C6	1011.00
400 <sup>E</sup>	CLAPAO400		S.25		C6	1082.00

<sup>D</sup> Poids et prix indicatifs / Richtpreis und theoretisches Gewicht / Peso e prezzi indicativi

<sup>E</sup> Pièces façonnées / Handgefertigte Formstücke / Pezzo fabbricati a mano

CLAPETS ANTIREFOULEMENT WASTOP®  
 RÜCKSTAUKLAPPEN WASTOP®  
 CLAPPE ANTI-RITORNO WASTOP®

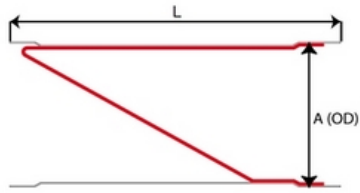

**WASTOP** (Insert)

**Inox**

Ø mm	N° Article Artikel Articolo	Ø min.-max. mm	A mm	L mm	Poids Gewicht Peso kg <sup>D</sup>	Inox	Fr. pièce	RATSTOP
							Fr. Stück	(Inox)
							Fr. pezzo	Fr. <sup>D</sup>
100	WASTOP097	99-101	97	210	0.700	inox	830.00	175.00
110	WASTOP101	101-104	101	215	0.800	inox	860.00	175.00
125	WASTOP116	117-120	116	230	1.000	inox	920.00	185.00
150	WASTOP146	146-159	146	300	2.000	inox	975.00	195.00
200	WASTOP183	182-200	183	385	3.200	inox	1'700.00	230.00
200	WASTOP193	193-210	193	395	4.300	inox	1'835.00	240.00
225	WASTOP215	216-233	215	450	5.500	inox	2'060.00	
250	WASTOP230	232-248	230	480	6.200	inox	2'150.00	
250	WASTOP240	242-258	240	520	6.700	inox	2'330.00	
300	WASTOP290	293-307	290	600	10.000	inox	3'000.00	
350	WASTOP340	343-349	340	700	20.000	inox	4'710.00	
400	WASTOP390	393-411	390	750	24.000	inox	5'580.00	
450	WASTOP440	446-464	440	840	28.000	inox	6'585.00	
500	WASTOP490	493-503	490	900	29.000	inox	7'570.00	
600	WASTOP590	590-598	590	1200	48.000	inox	8'915.00	
700	WASTOP690	695-705	690	1300	63.000	inox	12'455.00	
800	WASTOP790	795-805	790	1500	88.000	inox	13'420.00	
900	WASTOP885	890-910	885	1700	116.000	inox	16'130.00	
1000	WASTOP985	990-1010	985	1800	141.000	inox	17'470.00	
1200	WASTOP1185	1190-1210	1185	2250	290.000	inox	23'745.00	



**WASTOPPLAST** (Inline)

**Plastic**

Ø	Article	Ø min.-max.	A	L	Poids	Material	Fr. pièce
75	WASTOPPLAST075		75	125	0.300	plastic	420.00
110	WASTOPPLAST110		110	220	0.900	plastic	475.00
125	WASTOPPLAST125		125	240	1.200	plastic	530.00
160	WASTOPPLAST160		160	300	2.100	plastic	695.00
200	WASTOPPLAST200		200	400	4.100	plastic	1'065.00

<sup>D</sup> Poids et prix indicatifs / Richtpreis und theoretisches Gewicht / Peso e prezzi indicativi

**JOINTS D'ÉTANCHÉITÉ**  
**GUMMIDICHTUNGEN**  
**GUARNIZIONI ELASTOMERICHE (a labbro)**

Couleur : noir / Farbe : schwarz / Colore : nero

Conformes aux normes / Nach Normen / Secondo norme : UNI EN 681-1

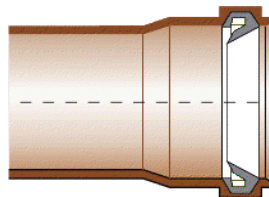
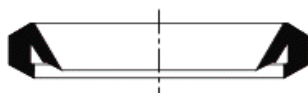

**JT-L**

Ø mm	N°		* Poids	Fr. pièce
	Article	Artikel	* Gewicht	Fr. Stück
	Articolo	CAN	* Peso	Fr. pezzo
		237 F/12	kg <sup>D</sup>	Fr. <sup>D</sup>
110	JTL0110		0.015	0.50
125	JTL0125		0.022	0.75
160	JTL0160		0.035	1.00
200	JTL0200		0.060	2.00
250	JTL0250		0.230	5.50
315	JTL0315		0.330	7.00
355	JTL0355		0.410	11.00
400	JTL0400		0.490	13.50
450 <sup>C</sup>	JTL0450		0.500	16.00
500 <sup>C</sup>	JTL0500		0.990	20.00
630 <sup>C</sup>	JTL0630		1.670	30.00
710 <sup>C</sup>	JTL0710		2.370	36.00
800 <sup>C</sup>	JTL0800		3.070	39.00
900 <sup>C</sup>	JTL0900		3.500	42.00
1000 <sup>C</sup>	JTL1000		3.790	45.00
1200 <sup>C</sup>	JTL1200		4.000	66.00

<sup>C</sup> Conditions de vente différentes / Andere Verkaufsbedingungen / Condizioni di vendita differenti

<sup>D</sup> Poids et prix indicatifs / Richtpreis und theoretisches Gewicht / Peso e prezzi indicativi

PRODUITS AUXILIAIRES  
HILFSMITTEL  
PRODOTTI DIVERSI



N°	Poids		Fr. pièce
Article	Gewicht	Gruppe	Fr. Stück
Artikel	Peso	Gruppe	Fr. pezzo
Articolo	kg <sup>D</sup>	Gruppo	Fr. <sup>D</sup>

**Colle / Kleber / Colla**

Tube / Tube / Tubetto	COLLETT	125 g	L2	8.30
Boîte / Dose / Barattolo	COLLETT250	250 g	L2	12.40
Boîte / Dose / Barattolo	COLLEG	500 g	L2	24.00
Boîte / Dose / Barattolo	COLLETB	1 kg	L2	39.50

**Décapant / Reiniger / Solvente**

PVC	DECAPANT	1 Lt	L2	31.00
PE	DECAPANTPE	1 Lt	L2	31.00

**Lubrifiant / Gleitmittel / Lubrificante**

Flacon / Flasche / Flacone	LUBRIFIANT0.5	500 ml	L1	6.20
Boîte / Dose / Barattolo	LUBRIFIANT	1000 ml	L1	11.00

**Silicon**

Bombe aérosol / Sprühdose / Bomboletta spray	SILITEX		L1	16.00
--	---------	--	----	-------

BANDES DE SIGNALISATION  
WARNBÄNDER  
ROTOLI DI SEGNALAZIONE

En rouleaux de 250 m. / In Rollen von 250 m. / In rotoli da 250 m.

**Rouge / rot / rosso**

eaux usées / Schmutzwasser / acque luride	BANDER		L1	75.00
---	--------	--	----	-------

**Vert / grün / verde**

eaux claires / Klarwasser / acque chiare	BANDEV		L1	75.00
--	--------	--	----	-------

<sup>C</sup> Conditions de vente différentes / Andere Verkaufsbedingungen / Condizioni di vendita differenti

<sup>D</sup> Poids et prix indicatifs / Richtpreis und theoretisches Gewicht / Peso e prezzi indicativi

<sup>E</sup> Pièces façonnées / Handgefertigte Formstücke / Pezzo fabbricati a mano

## Recommandations pour le stockage en usine et sur dépôt

Les tubes en PVC sont livrés et fournis dans des palettes en bois.

A partir du Ø 630 mm y compris les tubes sont livrés en vrac ou, sur demande, dans des palettes spéciales.

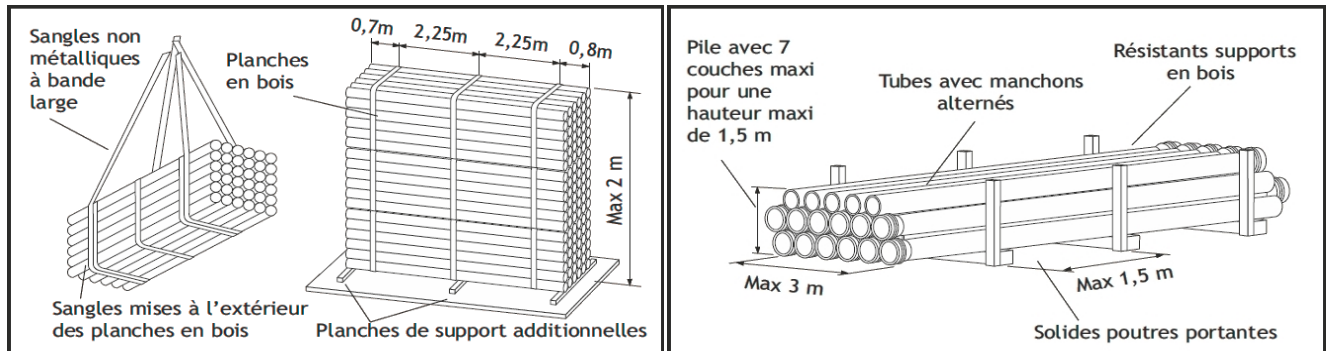

## Recommandations pour le stockage sur chantier

### Déchargement et manutention

Lors du déchargement, les tubes doivent être soulevés par la partie centrale avec des moyens de levage appropriés.

Si ces opérations sont effectuées à la main, il est nécessaire d'éviter toute éraflure des tubes.

Nous recommandons de ne pas érafler les tubes sur le terrain.

### Stockage

Le plan d'appui doit être nivelé et libéré de toute aspérité et surtout de pierres pointues.

